

FR



# Bobcat®

## Manuel de l'Opérateur et d'Entretien

---



# S510

## Chargeuse compacte

N/S A3NK11001 et au-dessus  
N/S AZN411001 et au-dessus

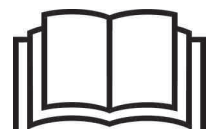

## CONSIGNES DE SÉCURITÉ



### AVERTISSEMENT

L'opérateur doit avoir reçu des instructions avant d'utiliser la machine. L'absence de formation de l'opérateur peut causer des blessures graves, voire mortelles.

W-2001-0502



**Symbole d'avertissement :** ce symbole d'avertissement signifie : « Attention, soyez prudent ! Votre sécurité est en jeu ! » Lisez attentivement le message qui l'accompagne.

**BON**

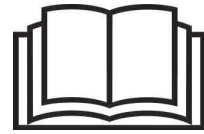

P-90216

**!** N'utilisez jamais la chargeuse sans avoir lu les instructions. Consultez les autocollants apposés sur la machine, le Manuel de l'Opérateur et d'Entretien ainsi que le Guide de l'Opérateur.

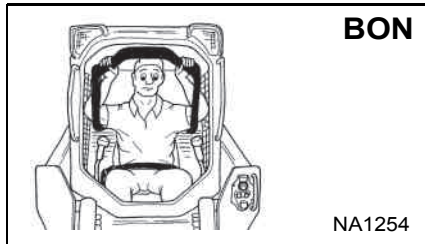

**BON**

NA1254

**!** Utilisez toujours l'arceau de siège et attachez soigneusement la ceinture de sécurité.

**!** Maintenez toujours vos pieds sur les

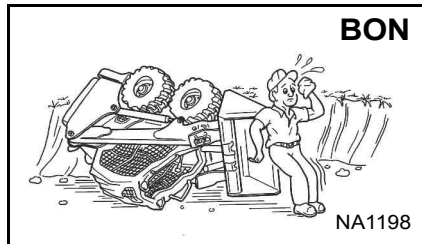

**BON**

NA1198

**!** N'utilisez jamais la chargeuse sans la cabine de sécurité approuvée ROPS et FOPS. Attachez la ceinture de sécurité.

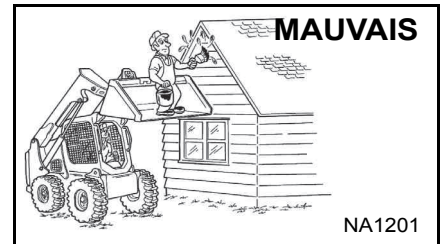

**MAUVAIS**

NA1201

**!** N'utilisez jamais la chargeuse comme élévateur pour le personnel.

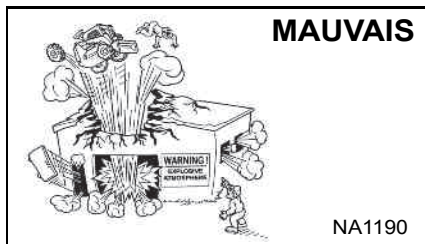

**MAUVAIS**

NA1190

**!** N'utilisez pas la chargeuse dans une atmosphère chargée de poussières ou de gaz explosifs, ou dans un endroit où l'échappement risque d'entrer en contact avec des matériaux inflammables.

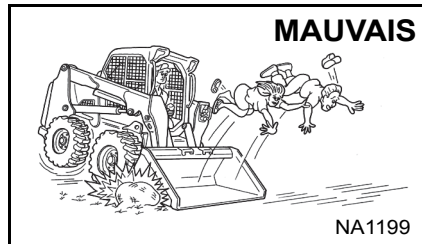

**MAUVAIS**

NA1199

**!** Ne transportez jamais de passagers.  
**!** Maintenez les personnes à l'écart de la zone de travail.

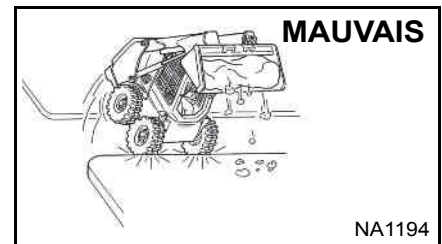

**MAUVAIS**

NA1194

**!** Portez toujours les godets ou les accessoires aussi bas que possible.  
**!** Ne virez pas et ne déplacez pas la machine quand les bras sont relevés.  
**!** Chargez, déchargez et virez sur un sol plat et horizontal.

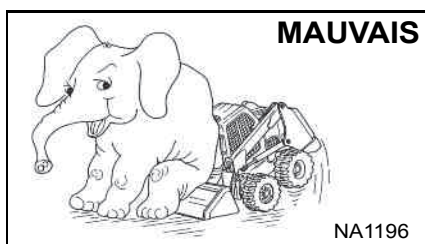

**MAUVAIS**

NA1196

**!** Ne dépassez jamais la capacité opérationnelle.

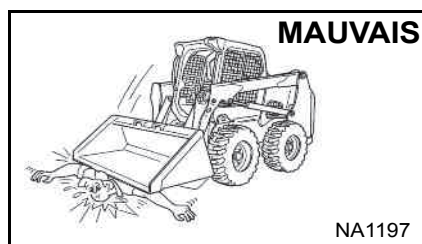

**MAUVAIS**

NA1197

**!** Ne quittez jamais la chargeuse quand le moteur tourne ou que les bras de levage sont relevés.  
**!** Pour stationner, enclenchez le frein de stationnement et posez l'accessoire à plat sur le sol.

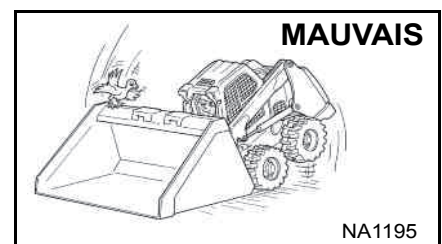

**MAUVAIS**

NA1195

**!** Ne modifiez jamais l'équipement.  
**!** Utilisez uniquement des accessoires approuvés par Bobcat Company pour ce type de chargeuse.

### ÉQUIPEMENT DE SÉCURITÉ

La chargeuse Bobcat® doit disposer des équipements de sécurité nécessaires à chaque tâche. Votre concessionnaire Bobcat vous donnera toutes les informations sur la disponibilité et l'utilisation des accessoires et des équipements en toute sécurité.

1. CEINTURE DE SÉCURITÉ : vérifiez les fixations de la ceinture et assurez-vous que la sangle et la boucle sont en bon état.
2. ARCEAU DE SIÈGE : en position relevée, il doit verrouiller les commandes de la chargeuse.
3. CABINE (ROPS et FOPS) : elle doit se trouver sur la chargeuse, fixations serrées.
4. GUIDE DE L'OPÉRATEUR : il doit se trouver dans la cabine.
5. AUTOCOLLANTS DE SÉCURITÉ : remplacez-les si nécessaire.
6. ANTIDÉRAPANTS : remplacez-les si nécessaire.
7. MAINS COURANTES : remplacez-les si nécessaire.
8. ARRÊT DE BRAS DE LEVAGE : remplacez-le si nécessaire.
9. FREIN DE STATIONNEMENT.
10. DISPOSITIF DE VERROUILLAGE BOBCAT (BICS).

OSW60-0117



## TABLE DES MATIÈRES

AVANT-PROPOS .....	2
SÉCURITÉ ET FORMATIONS .....	13
INSTRUCTIONS D'UTILISATION .....	32
ENTRETIEN PRÉVENTIF .....	118
CONFIGURATION ET ANALYSE DU SYSTÈME .....	183
CARACTÉRISTIQUES TECHNIQUES .....	199
GARANTIE .....	206
INDEX ALPHABÉTIQUE .....	208

### RÉFÉRENCES

Notez correctement les informations relatives à VOTRE chargeuse Bobcat dans les espaces prévus à cet effet ci-dessous et utilisez-les pour toute référence à votre machine.

Numéro de série de la chargeuse \_\_\_\_\_

Numéro de série du moteur \_\_\_\_\_

REMARQUES :

---

---

---

---

VOTRE CONCESSIONNAIRE BOBCAT :

ADRESSE :

TÉLÉPHONE :

---



Bobcat Company  
P.O. Box 128  
Gwinner, ND 58040-0128  
ÉTATS-UNIS D'AMÉRIQUE

Doosan Bobcat EMEA s.r.o.  
U Kodetky 1810  
263 12 Dobris  
RÉPUBLIQUE TCHÈQUE



## AVANT-PROPOS

Ce Manuel de l'Opérateur et d'Entretien fournit au propriétaire et à l'opérateur toutes les instructions nécessaires à l'utilisation et à l'entretien en toute sécurité de la chargeuse Bobcat. LISEZ SOIGNEUSEMENT LE CONTENU DE CE MANUEL AVANT D'UTILISER LA CHARGEUSE BOBCAT. Pour plus d'informations, contactez votre concessionnaire Bobcat. Ce manuel peut représenter des options et des équipements non installés sur votre chargeuse.

DÉCLARATION DE CONFORMITÉ .....	3
BOBCAT DÉTIENT LA CERTIFICATION ISO 9001 .....	5
PIÈCES POUR L'ENTRETIEN COURANT .....	5
Liquides, lubrifiants et carburant .....	6
EMPLACEMENTS DES NUMÉROS DE SÉRIE .....	7
Numéro de série de la chargeuse .....	7
Numéro de série du moteur .....	7
RAPPORT DE LIVRAISON .....	7
IDENTIFICATION DE LA CHARGEUSE .....	8
FONCTIONS, ÉQUIPEMENTS ET ACCESSOIRES .....	9
Équipement de base .....	9
Options et équipements .....	9
Godets disponibles .....	10
Accessoires .....	10
Kit pour applications spéciales .....	11
Contrôle et entretien du kit pour applications spéciales .....	11
Kit de porte et vitres pour travaux forestiers .....	12
Contrôle et entretien du kit de porte et vitres pour applications forestières .....	12



DÉCLARATION DE CONFORMITÉ

**Contenu de la déclaration de conformité CE**

Ces informations sont fournies dans le Manuel de l'Opérateur en conformité avec la clause 1.7.4.2(c) de l'annexe I de la directive sur les machines 2006/42/CE.

La Déclaration de conformité CE officielle est fournie séparément.

<p><b>Constructeur</b></p>  <p><b>Bobcat</b></p> <p>Bobcat Company World Headquarters 250 East Beaton Drive West Fargo, ND 58078-6000 ÉTATS-UNIS D'AMÉRIQUE</p>	<p><b>Directive 2000/14/CE : Émissions sonores dans l'environnement des matériels destinés à être utilisés à l'extérieur des bâtiments</b></p> <p><b>Organisme notifié</b> Technical and Test Institute for Construction Prague, République Tchèque Numéro de l'organisme notifié : 1020</p>
<p><b>Documentation technique</b> Homologation Manager Doosan Bobcat EMEA s.r.o. U Kodetky 1810 263 12 Dobris RÉPUBLIQUE TCHÈQUE</p>	<p><b>Certificat CE n°</b> 1020-090-022395</p> <p><b>Procédure(s) d'évaluation de la conformité</b> 2000/14/CE, AnnexeVIII, Assurance qualité complète</p> <p><b>Niveaux de puissance sonore [Lw(A)]</b> Puissance sonore mesurée <b>101dBA</b> Puissance sonore garantie <b>101dBA</b></p>
<p><b>Description de l'équipement</b> Description de l'équipement : chargeuse sur roues Modèle : S510 Code du modèle : A3NK N° de série : 11001</p> <p>Fabricant du moteur : Kubota Modèle du moteur : V2203-M-DI-EU2 Puissance du moteur : 35,9 kW @ 2 800 RPM</p>	<p><b>Équipement conforme aux Directives CE ci-dessous</b> 2006/42/CE : Directive relative aux machines 2004/108/CE : Directive relative à la compatibilité électromagnétique</p>
<p><b>Déclaration de conformité</b> Cet équipement est conforme aux exigences des Directives CE mentionnées dans cette déclaration.</p>	
<p><b>Date d'entrée en vigueur :</b>  11 septembre 2012</p>	



DÉCLARATION DE CONFORMITÉ (SUITE)

**Contenu de la déclaration de conformité CE**

Ces informations figurent dans le Manuel de l'Opérateur et d'Entretien conformément à la section 1.7.4.2(c) de l'Annexe I de la Directive relative aux machines 2006/42/CE.

La Déclaration de conformité CE officielle est fournie séparément.

<p><b>Constructeur</b></p>  <p>Bobcat Company World Headquarters 250 East Beaton Drive West Fargo, ND 58078-6000 ÉTATS-UNIS D'AMÉRIQUE</p>	<p><b>Directive 2000/14/CE - Émissions sonores dans l'environnement des matériels destinés à être utilisés à l'extérieur des bâtiments</b></p> <p><b>Organisme notifié</b> Technical and Test Institute for Construction Prague, République Tchèque Numéro de l'organisme notifié : 1020</p>				
<p><b>Documentation technique</b> Homologation Manager Doosan Bobcat EMEA s.r.o. U Kodetky 1810 263 12 Dobris RÉPUBLIQUE TCHÈQUE</p>	<p><b>Certificat CE n°</b> 1020-090-022395</p> <p><b>Procédure(s) d'évaluation de la conformité</b> 2000/14/CE, Annexe VIII, Assurance qualité complète</p> <p><b>Niveaux de puissance sonore [Lw(A)]</b></p> <table border="0"> <tr> <td>Puissance sonore mesurée</td> <td style="text-align: right;"><b>101 dBA</b></td> </tr> <tr> <td>Puissance sonore garantie</td> <td style="text-align: right;"><b>101 dBA</b></td> </tr> </table>	Puissance sonore mesurée	<b>101 dBA</b>	Puissance sonore garantie	<b>101 dBA</b>
Puissance sonore mesurée	<b>101 dBA</b>				
Puissance sonore garantie	<b>101 dBA</b>				
<p><b>Description de l'équipement</b> Description de l'équipement : chargeuse sur roues Modèle : S510 Code du modèle : AZN4 N° de série : 11001</p> <p>Fabricant du moteur : Kubota Modèle du moteur : V2203-M-DI-EU2 Puissance du moteur : 35,9 kW @ 2 800 RPM</p>	<p><b>Équipement conforme aux Directives CE ci-dessous</b> 2006/42/CE : Directive relative aux machines 2014/30/UE : Directive relative à la compatibilité électromagnétique</p>				
<p><b>Déclaration de conformité</b> Cet équipement est conforme aux exigences des Directives CE mentionnées dans cette déclaration.</p>					
<p><b>Date d'entrée en vigueur :</b></p> <p>20 avril 2016</p>					

**BOBCAT DÉTIENT LA CERTIFICATION ISO 9001**









L'**ISO 9001** est une norme internationale qui détermine les exigences du système de gestion de la qualité qui régit les procédés et les procédures que nous utilisons pour concevoir, développer, fabriquer et distribuer les produits Bobcat.

British Standards Institute (**BSI**) est l'organisme certificateur choisi par Bobcat pour contrôler la conformité de la société aux exigences des normes ISO 9001 dans les usines de fabrication Bobcat de Gwinner, Dakota du Nord (États-Unis), Pont-Château (France) et les sièges de Bobcat (Gwinner, Bismarck et West Fargo) dans le Dakota du Nord. TÜV Rheinland est l'organisme certificateur choisi par Bobcat pour contrôler la conformité de la société aux exigences des normes ISO 9001 dans l'usine de fabrication de Bobcat de Dobris (République tchèque). Seuls des organismes accrédités, tels que le BSI et TÜV Rheinland, sont habilités à délivrer de telles certifications.

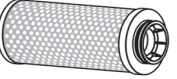
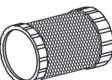
L'ISO 9001 implique qu'en tant que société nous disons ce que nous faisons et faisons ce que nous disons. En d'autres termes, nous avons des procédures et des règlements établis et nous fournissons les preuves que ces procédures et règlements sont respectés.

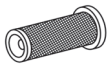
**PIÈCES POUR L'ENTRETIEN COURANT**

	FILTRE À HUILE MOTEUR (6) 6675517		BATTERIE 7306047
	FILTRE À CARBURANT 6667352		FILTRE HYDRAULIQUE 7024037
	FILTRE À AIR, externe 6666333		FILTRE DE GAVAGE HYDRAULIQUE 6692337 (anciens modèles) 7319444 (modèles récents)
	FILTRE À AIR, interne 6666334		BOUCHON DE REMPLISSAGE / RENIFLARD DU RÉSERVOIR HYDRAULIQUE 6727475

**REMARQUE : vérifiez toujours les références des pièces auprès de votre concessionnaire Bobcat.**



## PIÈCES POUR L'ENTRETIEN COURANT (SUITE)

### Liquides, lubrifiants et carburant

Les liquides, lubrifiants et carburant décrits ci-après sont ceux utilisés en usine et conviennent aux conditions d'utilisation des zones climatiques tempérées européennes. Veuillez contacter votre concessionnaire Bobcat pour connaître les exigences requises dans les autres zones climatiques.

Lisez et comprenez les consignes d'entretien préventif avant d'ajouter ou de remplacer tout liquide ou lubrifiant. (voir ENTRETIEN PRÉVENTIF, page 118)

SYSTÈMES DU MOTEUR				
Composants de la machine	Liquides et lubrifiants	Plage de temp.	Conditionnement**	Référence
Moteur	- Bobcat Engine Power SAE 10W30 CI4/ACEA E7	-35 °C - +30 °C	A, B, C, D	6987789
	- Bobcat Engine Power SAE 15W40 CI4/ACEA E7	-20 °C - +40 °C	A, B, C, D	6987790
	- Bobcat Engine Power SAE 10W30 CJ4/ACEA E9	-25 °C - +30 °C	A, B, C, D	6987818 *
	- Bobcat Engine Power SAE 15W40 CJ4/ACEA E9	-20 °C - +40 °C	A, B, C, D	6987819
Circuit de refroidissement	- Bobcat EG Coolant Concentrated	-36 °C	B, C, D	6987813 *
	- Bobcat PG Coolant 4 Seasons	-36 °C	A, B, C, D	6987793
Réservoir de carburant	- Carburant diesel haute qualité conforme à la norme EN590 (voir SYSTÈME DE CARBURANT, page 143)	-	-	*

SYSTÈMES HYDRAULIQUE/HYDROSTATIQUE				
Composants de la machine	Liquides et lubrifiants	Plage de temp.	Conditionnement**	Référence
Réservoir d'huile hydraulique	- Bobcat Superior SH Hydraulic/Hydrostatic	-35 °C - +50 °C	A, B, C, D	6987791 *
	- Bobcat Biodegradable Hydraulic/Hydrostatic	-35 °C - +50 °C	A, B, C, D	6987792

SYSTÈMES MÉCANIQUES				
Composants de la machine	Liquides et lubrifiants	Point d'écoulement	Conditionnement**	Référence
Tous les systèmes mécaniques	- Bobcat Multipurpose Grease	À partir de 260 °C	E	6987888 *
	- Bobcat Supreme HD Grease	À partir de 280 °C	E	6987889
	- Bobcat Extreme HP Grease	À partir de 260 °C	E	6987890

(\*) Liquides et lubrifiants remplis en usine

(\*\*) Conditionnements disponibles :

A = bidon 5 l

B = conteneur 25 l

C = fût 209 l

D = réservoir 1 000 l

E = tube 400 g



## EMPLACEMENTS DES NUMÉROS DE SÉRIE

Mentionnez toujours le numéro de série de la machine lorsque vous commandez des pièces ou que vous demandez des informations relatives à une procédure d'entretien. Les modèles plus anciens ou plus récents, selon leur numéro de série, nécessitent parfois une procédure d'entretien particulière ou des pièces différentes.

### Numéro de série de la chargeuse

Figure 1

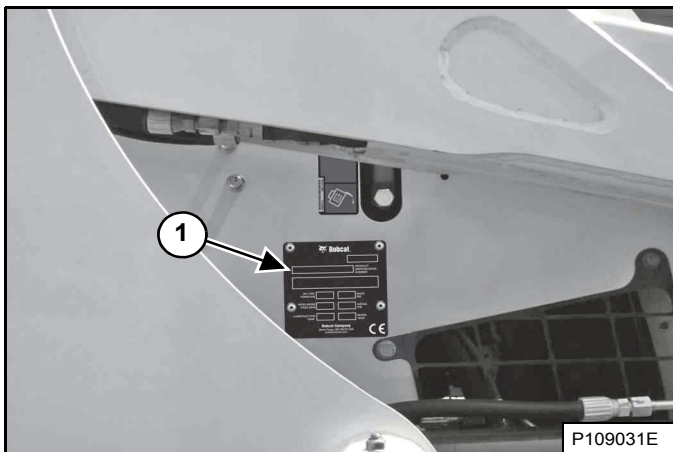

Le numéro de série de la chargeuse (1) [Figure 1] est apposé à l'extérieur du châssis.

### Numéro de série du moteur

Figure 2

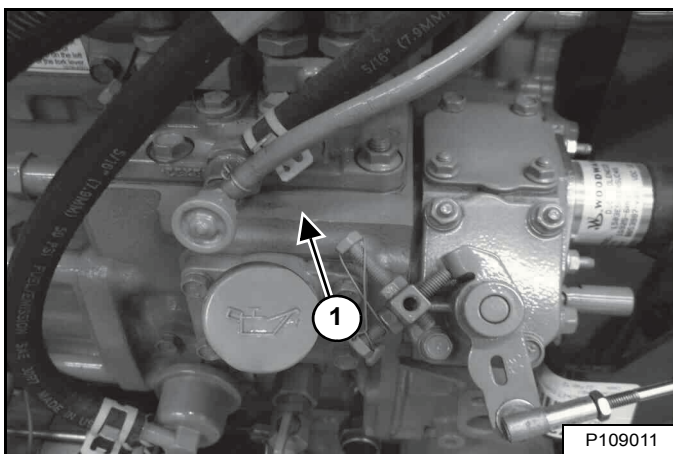

Le numéro de série du moteur (1) [Figure 2] est situé au-dessus du bouchon de remplissage d'huile.

## RAPPORT DE LIVRAISON

Figure 3

Le rapport de livraison [Figure 3] comporte une liste de termes que le concessionnaire doit expliquer ou signaler au propriétaire ou à l'opérateur lors de la livraison de la chargeuse Bobcat.

Le rapport de livraison doit être examiné et signé par le propriétaire ou l'opérateur et le concessionnaire.

IDENTIFICATION DE LA CHARGEUSE

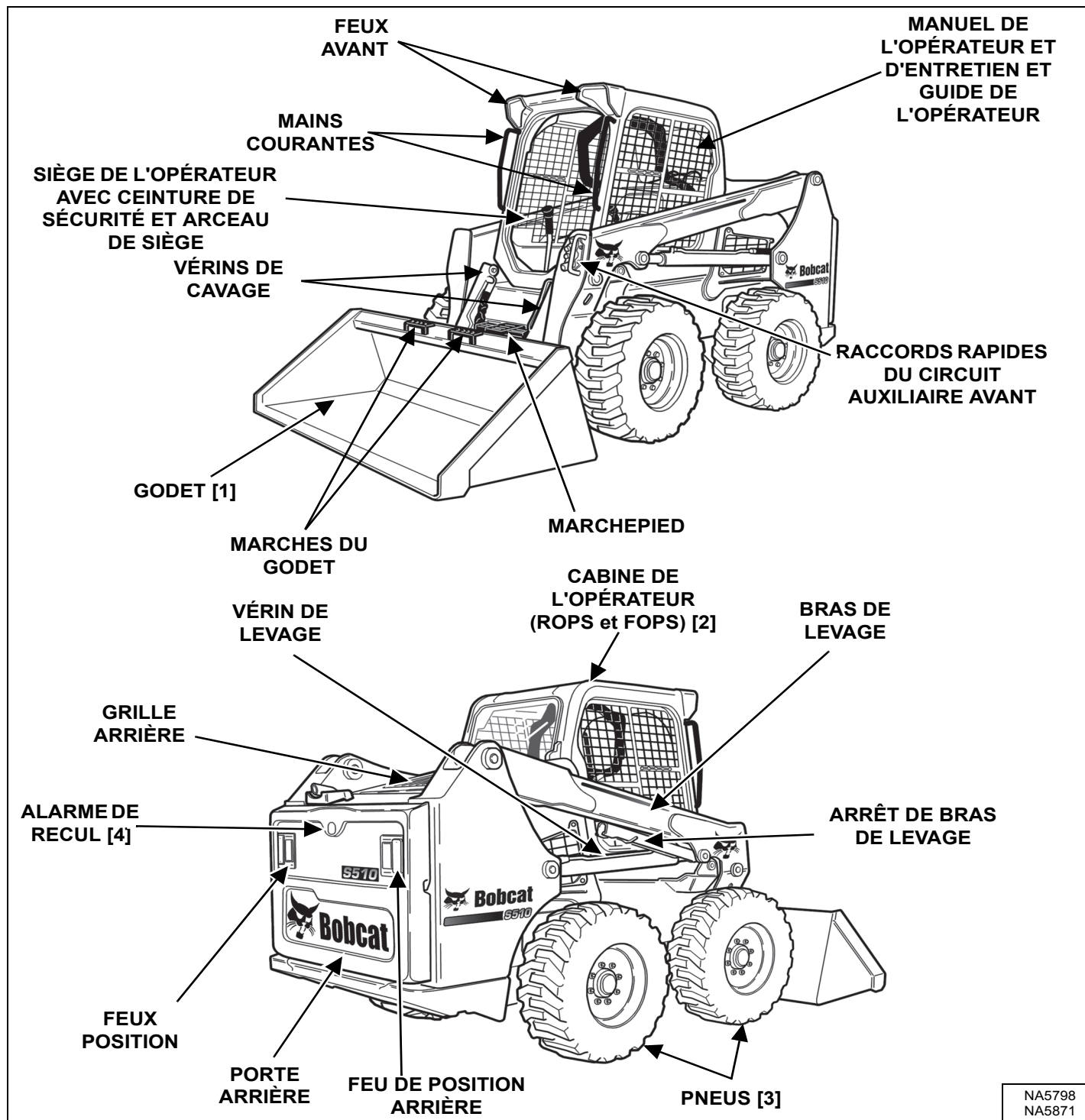

NA5798  
NA5871

- [1] GODETS - Cette chargeuse Bobcat peut être équipée de plusieurs modèles de godets et autres accessoires.
- [2] ROPS - Structure de protection contre le retournement selon la norme ISO 3471 et FOPS - Structure de protection contre la chute d'objets selon la norme ISO 3449, Niveau I. Le Niveau II est également disponible.
- [3] PNEUS - L'illustration présente des pneus standard. Cette chargeuse Bobcat peut être équipée d'autres types et tailles de pneus.
- [4] Option ou équipement spécial (non standard).



## FONCTIONS, ÉQUIPEMENTS ET ACCESSOIRES

### Équipement de base

Toutes les chargeuses Bobcat S510 possèdent l'équipement de base suivant :

- Arceau de siège
- Avertisseur avant
- Cabine (comprenant vitres arrière et latérales et vitre de toit en polycarbonate) homologuée ROPS et FOPS (niveau I)
- Capots d'accès
- Ceinture de sécurité
- Certification CE
- Circuit hydraulique auxiliaire
- Dispositif d'arrêt des bras de levage
- Dispositif de verrouillage Bobcat (BICS™)
- Dispositif pare-étincelles
- Faisceau pour accessoires de cabine
- Feux avant et arrière
- Frein de stationnement
- Instrumentation : horomètre, compte-tours, tension du système, jauge de température moteur et de carburant, témoins d'avertissement
- Intérieur Deluxe avec compartiments de rangement
- Kit de réduction du bruit (réduit le bruit perçu par l'opérateur)
- Mise à niveau automatique du godet (avec sélecteur marche/arrêt)
- Pneus (Bobcat usage standard, 10 - 16.5, 8 plis)
- Préchauffage automatique temporisé
- Siège suspendu réglable
- Silencieux
- Surveillance du moteur et du système hydraulique avec arrêt sécurité
- Tablier Bob-Tach®
- Verrouillage de la porte arrière

### Options et équipements

Vous trouverez ci-après une liste des options disponibles auprès de votre concessionnaire Bobcat, qui peuvent être montées en usine ou par votre concessionnaire. Pour plus d'informations sur les autres options et accessoires disponibles, contactez votre concessionnaire Bobcat.

- Alarme de recul
- Arceau de protection des raccords hydrauliques auxiliaires
- Batterie de plus grande capacité (pour le démarrage par temps froid)
- Bob-Tach® hydraulique
- Bouchon de réservoir de carburant à clé
- Ceinture de sécurité - 3" de large
- Ceinture de sécurité 3 points (de série sur les modèles à deux vitesses)
- Chauffage de cabine
- Circuit hydraulique auxiliaire arrière
- Commandes :
  - Système de commande (ACS) (commandes manuelles ou par pédales)
  - Commandes manuelles (AHC)
  - Commandes aux manipulateurs commutables SJC (schéma de commande ISO ou H)
  - Commandes standard

### Options et accessoires (suite)

- Démarrage sans clé
- Doubles amortisseurs de direction
- Éclairage latéral
- Équipement routier
- Essuie-glace arrière
- Essuie-glace de porte pour applications forestières
- Extincteur
- Feu à éclats
- Feux de détresse (avec fonction de clignotants)
- Grilles de protection des feux avant et arrière
- Guide de flexibles
- Gyrophare
- Kit de barre de direction isolée
- Kit de bouchons de cabine
- Kit de caméra de recul
- Kit de carénage aux pieds
- Kit de contrepoids
- Kit de déflecteurs d'air
- Kit de pare-chocs arrière
- Kit de porte et vitres pour applications forestières
- Kit de protection du vérin de cavage
- Kit de vitres FOPS
- Kit du réservoir de sédimentation du carburant
- Kit FOPS (Niveau II)
- Kit pour applications spéciales
- Kit Route
- Kits de levage (à 4 points, à point unique)
- Marchepied d'entretien
- Module de commande des accessoires (ACD) (7 broches, 14 broches)
- Pédales rallongées
- Pneus :
  - Bobcat usage intensif, 10 - 16.5, 10 plis
  - Bobcat usage intensif avec jantes décentrées, 10 - 16.5, 10 plis
  - Bobcat usage intensif pleins 10 - 16.5, 10 plis
  - Bobcat usage intensif pleins 10 - 16.5, 10 plis
  - Bobcat service dur, 10 - 16.5, 10 plis
  - Bobcat service dur pleins, 10 - 16.5, 10 plis
  - Bobcat Solidflex, 31 x 6 x 10
  - Bobcat Super larges, 31 x 12 - 16.5, 10 plis
- Porte de cabine avec sortie de secours
- Pot d'échappement catalytique
- Préfiltre à air
- Protection de silencieux
- Radio
- Siège à suspension pneumatique réglable
- Silencieux hydraulique
- Suspension des bras de levage
- Système antitangage automatique
- Tableau de bord Deluxe
- Translation à deux vitesses
- Vitres :
  - Vitre arrière en polycarbonate
  - Vitres latérales en polycarbonate

**Les caractéristiques techniques sont susceptibles d'être modifiées sans préavis et l'équipement de base peut varier.**

## FONCTIONS, ÉQUIPEMENTS ET ACCESSOIRES (SUITE)

Les accessoires énumérés ci-dessous, ainsi que d'autres, sont approuvés pour ce modèle de chargeuse. N'utilisez pas d'accessoires non approuvés. Les accessoires non fabriqués par Bobcat ne sont pas approuvés.

La chargeuse Bobcat peut se transformer en machine polyvalente grâce à un système de fixation rapide parfaitement adapté aux accessoires, qu'il s'agisse d'un godet, de fourches à palettes, d'une pelle rétro ou autre.

Pour plus d'informations sur les accessoires approuvés et les Manuels de l'Opérateur et d'Entretien des accessoires, contactez votre concessionnaire Bobcat.

Augmentez la polyvalence de votre chargeuse Bobcat grâce à différents types et tailles de godet.

### Godets disponibles

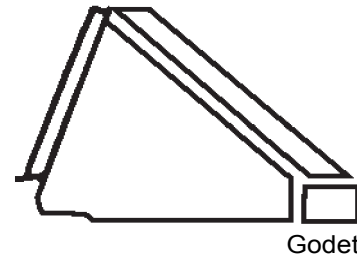

De nombreux godets de type, de taille et de capacité différents permettent de couvrir un grand nombre d'applications. Ceux-ci incluent notamment des godets TP / Industrie, des godets surbaissés, des godets à engrais et des godets à neige. Pour plus d'informations sur le type de godet approprié à votre chargeuse et à l'application concernée, consultez votre concessionnaire Bobcat.

### Accessoires

- Adaptateur à godet
- Balai poussoir
- Balayeuse à godet collecteur
- Balayeuse orientable
- Bétonnière
- chasse-neige en V
- Châssis utilitaire
- Chenilles en acier
- Cisaille de démolition
- Compacteur de tranchée
- Cultivateur rotatif
- Débroussailleuse à fléaux
- Débroussailleuse à lames Brushcat™
- Décapeuse
- Dérouleur de gazon
- Dessoucheuse
- Épandeur de sel et de sable
- Fourche à balles
- Fourche à palettes
- Fourche utilitaire
- Godet « 4 en 1 »
- Godet mélangeur
- Godets
- Grappins : agricole/utilitaire, industriel, à déraciner
- Kit d'arrosage
- Lame transplanteuse
- Lames : niveleuse, de remblayage, chasse-neige,
- Marteau hydraulique
- Marteau-pilon
- Mèche de tarière
- Niveleuse
- Pelle rétro
- Pelle rétro Bob-Tach™
- Pince à balles
- Pousse-neige
- Raboteuse
- Râteau égalisateur
- Râteau motorisé
- Râteau ramasse-pierres
- Roue de compactage
- Rouleau vibrant
- Scarificateur
- Scie à débroussailler
- Stabilisateurs arrière
- Tilt-Tatch™
- Tombereau de chantier
- Trancheuse
- Transplanteuse d'arbres
- Turbine chasse-neige

## FONCTIONS, ÉQUIPEMENTS ET ACCESSOIRES (SUITE)

### Kit pour applications spéciales



## AVERTISSEMENT

### RISQUE DE BLESSURES GRAVES, VOIRE MORTELLES

Au cours de certains travaux, l'accessoire peut projeter des débris ou des objets susceptibles de pénétrer par les ouvertures avant, supérieure ou arrière de la cabine. Installez le kit pour applications spéciales pour fournir à l'opérateur une protection supplémentaire au cours de ces travaux.

W-2737-0508

### Contrôle et entretien du kit pour applications spéciales

- Vérifiez qu'il n'est ni fendu ni endommagé. Remplacez-le si nécessaire.
- Rincez-le préalablement à l'eau pour enlever tout matériau granuleux.
- Lavez-le à l'eau chaude et avec détergent ménager non agressif.
- Utilisez une éponge ou un chiffon doux. Rincez-le à l'eau et séchez-le avec un chiffon doux et propre ou une raclette en caoutchouc.
- N'utilisez pas de nettoyant abrasif ou fortement alcalin.
- Ne le nettoyez pas avec des lames ou des grattoirs en métal.

Figure 4

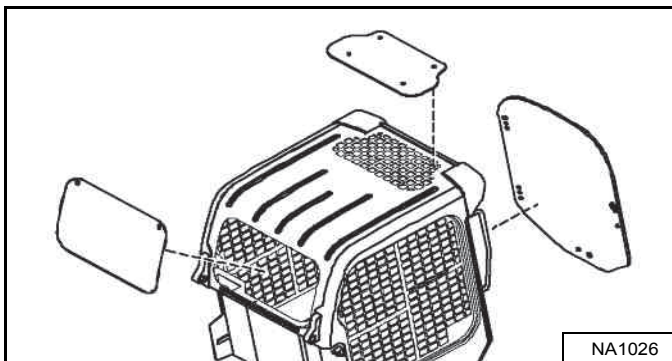

Destiné à éviter la pénétration de débris par les ouvertures de la cabine au cours de certains travaux.

Ce kit comprend une vitre de porte avant et une vitre arrière de 12,7 mm (0,5") en polycarbonate **[Figure 4]**.

La vitre de toit en polycarbonate (équipement de série) doit être en place pour que la protection de l'opérateur par le kit pour applications spéciales soit efficace.

Consultez votre concessionnaire Bobcat pour en connaître la disponibilité.

## FONCTIONS, ÉQUIPEMENTS ET ACCESSOIRES (SUITE)

### Kit de porte et vitres pour travaux forestiers

Figure 5

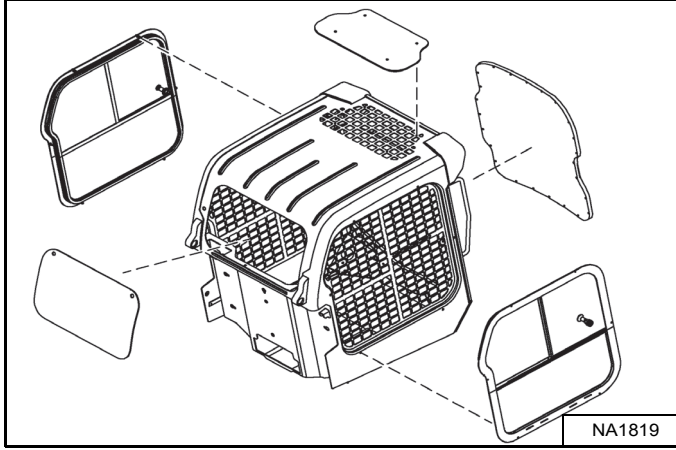

Destiné à éviter l'entrée de projections de débris et d'objets dans la cabine au cours de certains travaux.

Ce kit comprend une vitre de porte avant, des vitres latérales et une vitre arrière de 19,1 mm (0,75") en polycarbonate feuilleté **[Figure 5]**.

La vitre de toit en polycarbonate (équipement de série) doit être en place pour que la protection de l'opérateur par le kit de porte et vitres pour applications forestières soit efficace.

### Contrôle et entretien du kit de porte et vitres pour applications forestières

- Vérifiez qu'il n'est ni fendu ni endommagé. Remplacez-le si nécessaire.
- Commandez la référence 7171104 si le cadre de la porte est endommagé et doit être remplacé.
- Commandez la référence 7193293 si la vitre de porte en polycarbonate est endommagée et doit être remplacée.
- Rincez-le préalablement à l'eau pour enlever tout matériau granuleux.
- Lavez-le à l'eau chaude et avec détergent ménager non agressif.
- Utilisez une éponge ou un chiffon doux. Rincez-le à l'eau et séchez-le avec un chiffon doux et propre ou une raclette en caoutchouc.
- N'utilisez pas de nettoyant abrasif ou fortement alcalin.
- Ne le nettoyez pas avec des lames ou des grattoirs en métal.

*Issue de secours de la porte pour applications forestières*

Figure 6

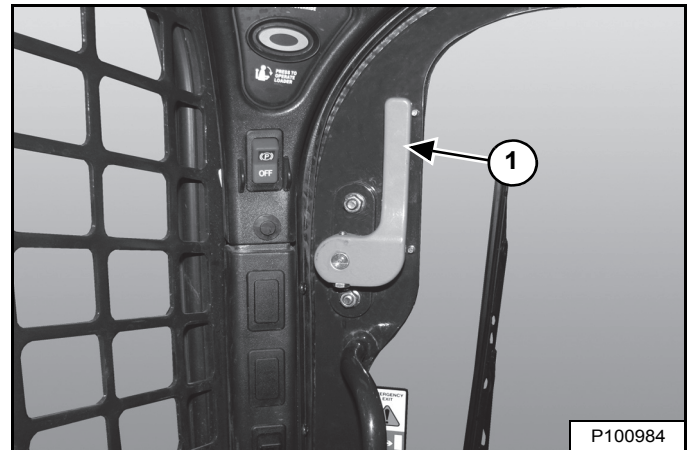

- Vérifiez que les leviers de l'issue de secours (1) **[Figure 6]**, les articulations et la visserie ne comportent pas de pièces desserrées ou endommagées.
- Effectuez les réparations ou les remplacements éventuellement requis.



## SÉCURITÉ ET FORMATIONS

CONSIGNES DE SÉCURITÉ .....	14
Avant utilisation .....	14
L'opérateur est responsable de la sécurité .....	15
L'opérateur doit être qualifié pour travailler en toute sécurité .....	15
Évitez la poussière de silice .....	16
PROTECTION CONTRE LES INCENDIES .....	16
Entretien .....	16
Utilisation .....	16
Système électrique .....	16
Système hydraulique .....	17
Carburant .....	17
Démarrage .....	17
Système d'échappement pare-étincelles .....	17
Soudage et meulage .....	17
Extincteurs .....	17
PUBLICATIONS ET FORMATIONS .....	18
AUTOCOLLANTS DE SÉCURITÉ .....	19
Autocollants de sécurité sans texte .....	21



## CONSIGNES DE SÉCURITÉ

### Avant utilisation

Suivez scrupuleusement les instructions d'utilisation et d'entretien de ce manuel.

La chargeuse Bobcat est une machine compacte particulièrement maniable. Robuste, elle peut faire face à des situations très variées. Son utilisation présente de ce fait les risques inhérents aux engins de chantier, courants dans ce type d'activité.

La chargeuse Bobcat est équipée d'un moteur à combustion interne qui dégage de la chaleur et des gaz d'échappement. Tous les gaz d'échappement sont nocifs, voire mortels, et il faut donc se servir de la chargeuse dans des endroits suffisamment aérés.

Le concessionnaire indique les capacités et les restrictions relatives à la chargeuse et à ses accessoires en fonction de chaque application. Il montre comment utiliser la machine en toute sécurité, conformément aux instructions de Bobcat, qu'il met également à la disposition de l'opérateur. Le concessionnaire peut aussi identifier les modifications dangereuses ou les utilisations d'accessoires non approuvés. Les accessoires et les godets sont conçus pour une capacité opérationnelle (certains font l'objet d'une restriction de la hauteur de levage). Ils sont conçus pour une fixation en toute sécurité sur la chargeuse Bobcat. L'utilisateur doit se renseigner auprès du concessionnaire ou consulter la documentation Bobcat pour déterminer les charges de matériaux qui, selon leur poids spécifique, ne présentent aucun danger pour la combinaison machine / accessoire.

Pour utiliser et entretenir la machine Bobcat ainsi que les accessoires en toute sécurité, reportez-vous aux informations contenues dans les publications ci-dessous :

- Le Rapport de Livraison permet de vérifier que le nouvel utilisateur a bien reçu des instructions complètes et que la machine et l'accessoire sont en parfait état de marche.
- Le Manuel de l'Opérateur et d'Entretien livré avec la machine ou l'accessoire fournit toutes les informations relatives à son utilisation et à son entretien courant. Il fait partie intégrante de la machine et peut être rangé dans un compartiment prévu à cet effet. Vous pouvez vous procurer des manuels de remplacement auprès de votre concessionnaire Bobcat.
- Les autocollants apposés sur la machine vous renseignent sur l'utilisation et l'entretien en toute sécurité de la machine ou de l'accessoire Bobcat. Les autocollants et leur emplacement sont indiqués dans le Manuel de l'Opérateur et d'Entretien. Vous pouvez vous procurer des autocollants de rechange auprès de votre concessionnaire Bobcat.
- Un Guide de l'Opérateur est fixé à la cabine de la chargeuse. Il contient des instructions succinctes, extrêmement pratiques pour l'opérateur. Pour plus d'informations sur les versions traduites, adressez-vous à votre concessionnaire Bobcat.

À la livraison, le concessionnaire et le propriétaire/l'opérateur étudient ensemble les utilisations recommandées du produit. Si le propriétaire/l'opérateur est amené à utiliser la machine pour des applications différentes, il doit se renseigner auprès du concessionnaire sur les recommandations concernant ces nouvelles utilisations.



## CONSIGNES DE SÉCURITÉ (SUITE)

L'opérateur est responsable de la sécurité

### Symbole de sécurité

Ce symbole d'avertissement signifie :  
« Attention, soyez prudent ! Votre sécurité est en jeu ! » Lisez attentivement le message qui l'accompagne.

## AVERTISSEMENT

L'opérateur doit avoir reçu des instructions avant d'utiliser la machine. L'absence de formation de l'opérateur peut causer des blessures graves, voire mortelles.

W-2001-0502

## IMPORTANT

Ce signe identifie les procédures à respecter pour éviter d'endommager la machine.

I-2019-0284

## DANGER

Le terme de mise en garde DANGER utilisé sur la machine et dans les manuels indique une situation dangereuse qui, si elle n'est pas évitée, va provoquer des blessures graves, voire mortelles.

D-1002-1107

## AVERTISSEMENT

Le terme de mise en garde AVERTISSEMENT utilisé sur la machine et dans les manuels indique une situation dangereuse qui, si elle n'est pas évitée, peut provoquer des blessures graves, voire mortelles.

W-2044-1107

La chargeuse Bobcat et son accessoire doivent être en parfait état de marche avant d'être mis en service.

Contrôlez tous les points mentionnés dans la colonne 8-10 heures de l'autocollant du tableau d'entretien Bobcat ou décrits dans le Manuel de l'Opérateur et d'Entretien.

## L'opérateur doit être qualifié pour travailler en toute sécurité

Les médicaments et boissons alcoolisées risquent d'altérer la concentration ou les réflexes de l'opérateur. Ils sont interdits pendant le travail. Tout opérateur absorbant des médicaments doit demander à son médecin s'il peut continuer à conduire une machine en toute sécurité.

*Un opérateur qualifié doit agir comme suit :*

*Il doit se familiariser avec les instructions, règlements et prescriptions*

- Les instructions écrites fournies par Bobcat comprennent le Rapport de Livraison, le Manuel de l'Opérateur et d'Entretien, le Guide de l'Opérateur et les autocollants apposés sur la machine.
- Prenez connaissance des lois et des règlements en vigueur dans votre pays. Il se peut que vous deviez respecter des consignes de sécurité du travail établies par l'employeur, Pour une utilisation sur la voie publique, la machine doit être équipée des accessoires prévus par la législation en vigueur dans le pays d'utilisation. Les réglementations peuvent aussi signaler la présence d'un danger tel qu'une ligne électrique.

*Il doit suivre une formation*

- La formation de l'opérateur doit comprendre une démonstration accompagnée d'instructions verbales. Elle est donnée par le concessionnaire Bobcat avant la livraison du produit.
- L'opérateur débutant doit se familiariser avec la machine dans une zone isolée et manipuler toutes les commandes jusqu'à ce qu'il contrôle la machine et l'accessoire en toute sécurité et dans toutes les conditions de travail. Attachez toujours la ceinture de sécurité avant de démarrer.

*Il doit connaître les conditions de travail*

- L'opérateur doit connaître le poids des matériaux qu'il manipule. Il doit éviter de dépasser la capacité de charge nominale de la machine. Les matériaux très denses sont plus lourds à volume identique que les matériaux moins denses. Quand vous manipulez des matériaux denses, réduisez le volume de la charge.
- L'opérateur doit connaître les utilisations et les zones de travail interdites et doit notamment se renseigner sur les pentes excessives.
- Il doit se renseigner sur l'emplacement des canalisations souterraines.
- Portez des vêtements ajustés. Pendant les réparations ou l'entretien, portez toujours des lunettes de protection. Certains travaux exigent l'emploi de lunettes de protection, d'une protection respiratoire, d'une protection auditive ou d'un kit pour applications spéciales. Pour plus d'informations sur les équipements de sécurité Bobcat de votre modèle, contactez votre concessionnaire Bobcat.

SI SSL EMEA-0913

## CONSIGNES DE SÉCURITÉ (SUITE)

### Évitez la poussière de silice

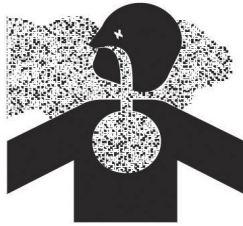

La découpe ou le perçage de béton contenant du sable ou de roche contenant du quartz peut vous exposer à de la poussière de silice. Utilisez un masque, de l'eau pulvérisée ou tout autre moyen pour vous protéger de la poussière.

## PROTECTION CONTRE LES INCENDIES



### Entretien

La machine et certains accessoires comportent des éléments qui atteignent des températures élevées dans des conditions normales de travail. Le moteur et son système d'échappement constituent la source de chaleur la plus importante. S'il est endommagé ou mal entretenu, le circuit électrique peut provoquer des arcs électriques ou des étincelles.

Il faut enlever régulièrement les dépôts inflammables (feuilles, paille, etc.) car toute accumulation de ceux-ci augmente les risques d'incendie. Il faut donc nettoyer fréquemment la machine pour éviter de telles accumulations. Les débris inflammables accumulés dans le compartiment moteur présentent un risque élevé d'incendie.

La cabine de l'opérateur, le compartiment moteur et le circuit de refroidissement du moteur doivent être vérifiés tous les jours et nettoyés si nécessaire pour éviter les dangers de surchauffe et d'incendie.

Tous les carburants, la plupart des lubrifiants et certains liquides de refroidissement sont inflammables. Les fuites ou le renversement de liquides inflammables sur des surfaces brûlantes ou des composants électriques sont susceptibles de provoquer des incendies.

### Utilisation

N'utilisez pas la machine dans des endroits où l'échappement, des arcs, des étincelles ou des éléments brûlants peuvent entrer en contact avec des matériaux inflammables, des poussières ou des gaz explosifs.

### Système électrique



Contrôlez l'état de tous les câbles et de toutes les connexions électriques. Maintenez les cosses de la batterie propres et serrées. Réparez ou remplacez toute pièce ou câble desserré ou endommagé.

Les gaz de la batterie peuvent exploser et provoquer des blessures graves. Suivez toujours la procédure décrite dans le Manuel de l'Opérateur et d'Entretien pour forcer le démarrage du moteur ainsi que pour brancher la batterie. Ne forcez pas le démarrage sur une batterie gelée ou endommagée. Ne tentez pas de la charger. Maintenez les batteries à l'écart des flammes et des étincelles. Ne fumez pas dans la zone de charge des batteries.

SI SSL EMEA-0913

## PROTECTION CONTRE LES INCENDIES (SUITE)

### Système hydraulique

Contrôlez l'état et l'étanchéité des conduites, des flexibles et des raccords du circuit hydraulique. Ne recherchez jamais les fuites à main nue ou à l'aide d'une flamme. Les conduites et les flexibles du circuit hydraulique doivent être correctement placés et équipés de supports adéquats et de brides serrées. Resserrez ou remplacez toute pièce qui présente une fuite.

Nettoyez toujours les fuites. Ne nettoyez jamais les pièces avec de l'essence ou du carburant diesel. Utilisez toujours des solvants commerciaux non inflammables.

### Carburant



Arrêtez le moteur et laissez-le refroidir avant de faire le plein de carburant. Ne fumez pas ! Ne faites jamais le plein d'une machine à proximité de flammes ou d'étincelles. Faites toujours le plein à l'air libre.

Le diesel à très faible teneur en soufre (DTFTS) pose un plus grand risque en termes d'allumage statique que les anciennes formulations diesel avec une teneur en soufre supérieure. Il existe un risque de blessures graves, voire mortelles, dues à un incendie ou une explosion. Consultez votre fournisseur de carburant ou de système de carburant pour vous assurer que le système d'alimentation est conforme aux normes afin de garantir des pratiques de mise à la terre correctes.

### Démarrage

N'utilisez pas d'éther ou de liquide d'aide au démarrage sur un moteur équipé de bougies de préchauffage ou d'un préchauffage de l'admission d'air. Cela risquerait de provoquer une explosion susceptible de vous blesser, ainsi que les personnes à proximité.

Suivez toujours la procédure décrite dans le Manuel de l'Opérateur et d'Entretien pour forcer le démarrage du moteur ainsi que pour brancher la batterie.

### Système d'échappement pare-étincelles

Le système d'échappement pare-étincelles est conçu pour arrêter les émissions de particules brûlantes provenant du moteur et du circuit d'échappement, mais le silencieux et les gaz d'échappement demeurent toutefois très chauds.

Contrôlez régulièrement le silencieux pare-étincelles pour vous assurer qu'il est en bon état et qu'il fonctionne correctement. Suivez toujours la procédure décrite dans le Manuel de l'Opérateur et d'Entretien pour nettoyer le silencieux pare-étincelles.

### Soudage et meulage

Nettoyez toujours la machine et l'accessoire, débranchez la batterie ainsi que les câbles des unités de contrôle électroniques avant d'effectuer une soudure. Couvrez les flexibles en caoutchouc, la batterie et toutes les autres pièces inflammables. Conservez un extincteur à proximité de la machine quand vous soudez.

Veillez à assurer une ventilation adéquate quand vous meulez ou que vous soudez des pièces peintes. Portez un masque de sécurité lorsque vous meulez des pièces peintes, sous peine de respirer des gaz ou des poussières toxiques.

La poussière générée par la réparation de pièces non métalliques telles que les capots ou les garde-boue peut être inflammable ou explosive. Réparez ces pièces dans une zone correctement ventilée à l'écart des flammes et des étincelles.

### Extincteurs

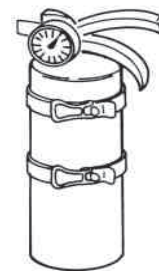

Sachez où se trouvent les extincteurs et les trousseaux de premier secours et apprenez à les utiliser. Faites contrôler et entretenir les extincteurs régulièrement. Suivez les recommandations indiquées sur le mode d'emploi.

## PUBLICATIONS ET FORMATIONS

Les publications suivantes sont également disponibles pour votre chargeuse Bobcat. Vous pouvez les commander auprès de votre concessionnaire Bobcat.

Pour les toutes dernières informations sur les produits Bobcat et la société Bobcat, consultez notre site Web à l'adresse suivante **Bobcat.com**

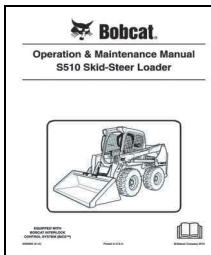

### MANUEL DE L'OPÉRATEUR ET D'ENTRETIEN

**6990280frFR**

Instructions complètes pour l'utilisation correcte et l'entretien courant de votre chargeuse Bobcat.

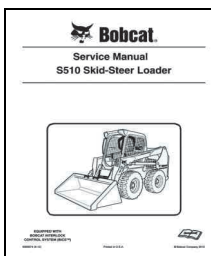

### MANUEL D'ATELIER

**6990327frFR**

Instructions complètes pour l'entretien de votre chargeuse Bobcat.

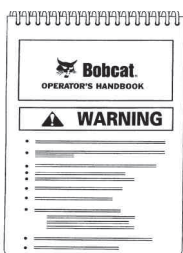

### GUIDE DE L'OPÉRATEUR

**6987174frFR**

Contient les instructions d'utilisation et les avertissements de sécurité de base.



**AUTOCOLLANTS DE SÉCURITÉ**

Suivez les instructions de tous les autocollants apposés sur la chargeuse. Remplacez toujours les autocollants endommagés et veillez à les apposer aux bons endroits. Des autocollants de rechange sont disponibles auprès de votre concessionnaire Bobcat.

**1** 7168038

**2** Standard, ACS et AHC 7168141

Standard, ACS et AHC - 7168137

SJC 7168145

SJC 7168081

**4** SJC 7168082

SJC 7177707

**5** SJC 7168143

Standard, ACS et AHC 7168139

7223425 (Panneau d'accès intérieur aux fusibles) (Pédale de gauche)

**6** SJC 7177742

7177742

Porte 7168025

6987174frFR

**7** 7168025

Standard, ACS et AHC - 7168273

**8** Alarme de recul 7180087

Vitre arrière avec loquets 7167991

Vérin à gaz de porte 7170360

Vérin à gaz de porte 7169291

**3** Système de retenue à 3 points 7184346

RATED OPERATING CAPACITY (ROC) 810 kg 1785 lbs

7183746

Dans la cabine

**9** 7168037

7173403 (Derrière le Bob-Tach)

**10** 7168034

**11** 7168040

**12** 7168033

101dB LWA 6812569

**13** Dispositif de levage à point unique 6533898 (2)

Dispositif de levage à point unique 7168022 (2)

Dispositif de levage à point unique 7142142 (2)

**14** Dispositif de levage à quatre points 7168040

Options de kits de levage

Dispositif de levage à quatre points 7168020

NA5798



**AUTOCOLLANTS DE SÉCURITÉ (SUITE)**

Suivez les instructions de tous les autocollants apposés sur la chargeuse. Remplacez toujours les autocollants endommagés et veillez à les apposer aux bons endroits. Des autocollants de rechange sont disponibles auprès de votre concessionnaire Bobcat.

**15** 7120570 7169699 7120573  
Sous la grille arrière

**16** 7169291  
Sur le vérin à gaz 7169877

**17** 6713507 (2)

**18** 7167988 (2) 7170355 (4)  
Sous la cabine (Sur le flexible et la conduite)

**19** 7205727  
À l'intérieur de la porte

**20** 7168036

7173294

70485 SW 6727988 6727595 (5)

NA5871

## AUTOCOLLANTS DE SÉCURITÉ (SUITE)

### Autocollants de sécurité sans texte

Les autocollants de sécurité servent à alerter l'opérateur ou le personnel chargé de la maintenance sur les risques susceptibles de survenir au cours de l'utilisation et de l'entretien de la machine. L'emplacement et la description de ces autocollants sont détaillés dans le Manuel de l'Opérateur et d'Entretien. Veuillez vous familiariser avec tous les autocollants de sécurité installés sur la machine / l'accessoire.

Configuration verticale

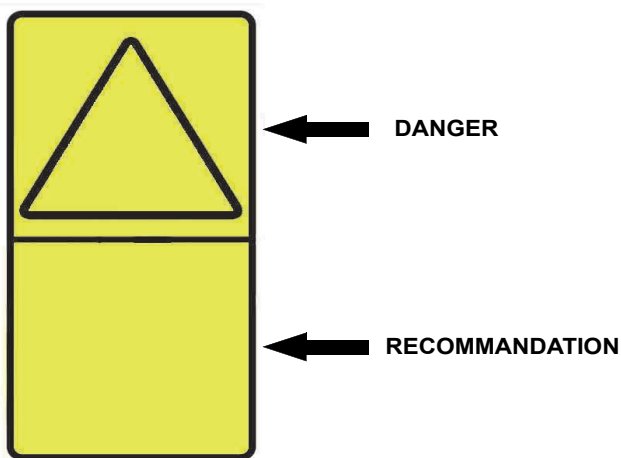

Configuration horizontale

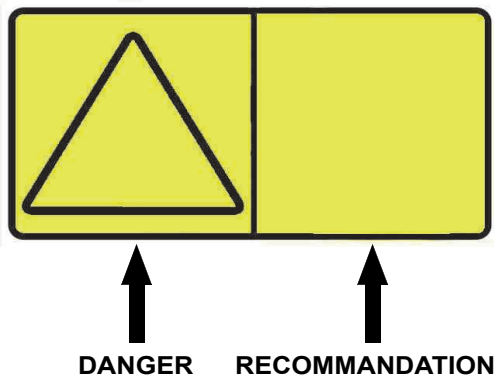

Ces autocollants comportent un panneau de danger d'un côté et un panneau de recommandation de l'autre :

Les panneaux de danger signalent le risque potentiel à l'intérieur d'un triangle de danger.

Les panneaux de recommandation représentent les mesures à prendre pour éviter ce risque.

Un autocollant de sécurité peut contenir plusieurs panneaux de danger et plusieurs panneaux de recommandation.

**REMARQUE :** voir les **AUTOCOLLANTS DE SÉCURITÉ** on Page 19 et **AUTOCOLLANTS DE SÉCURITÉ (SUITE)** on Page 20 numérotés pour connaître l'emplacement sur la machine de chaque autocollant sans texte correspondant.

### 1. Avertissement général (7168038)

Cet autocollant de sécurité est situé dans la cabine, dans le coin inférieur droit.



**RISQUE DE BLESSURES GRAVES,  
VOIRE MORTELLES**

N'utilisez jamais la chargeuse sans avoir pris connaissance des instructions. Lisez le Manuel de l'Opérateur et d'Entretien et le Guide de l'Opérateur.

Ne modifiez jamais la machine et n'utilisez jamais d'accessoires qui ne sont pas approuvés par Bobcat.

Dans les pentes, maintenez le côté lourd de la chargeuse vers le haut de la pente.

Ne virez pas et ne déplacez pas la machine quand les bras sont levés. Chargez, déchargez et virez sur un sol plat et horizontal. Ne dépassez pas la capacité de charge nominale de la chargeuse (voir l'autocollant sur la chargeuse).

W-2837-0310

## AUTOCOLLANTS DE SÉCURITÉ (SUITE)

### Autocollants de sécurité sans texte (suite)

#### 2. Pour quitter la chargeuse (7168141)

Cet autocollant de sécurité est situé dans la cabine, dans le coin inférieur droit.



**RISQUE DE BLESSURES GRAVES,  
VOIRE MORTELLES**

#### POUR QUITTER LA CHARGEUSE :

1. Abaissez les bras de levage et posez l'accessoire à plat sur le sol.
2. Arrêtez le moteur.
3. Enclenchez le frein de stationnement.
4. Relevez l'arceau de siège.
5. Actionnez les pédales ou les commandes manuelles jusqu'à ce qu'elles se verrouillent.
6. Sortez de la chargeuse.

W-2838-0310

#### 3. Grande vitesse (7184346)

Cet autocollant de sécurité est situé dans la cabine sur les chargeuses équipées d'une ceinture de sécurité à trois points.



**HEURTER DES OBSTACLES À GRANDE VITESSE  
PEUT PROVOQUER DES BLESSURES  
GRAVES, VOIRE MORTELLES**

**Pour un meilleur maintien, attachez la sangle d'épaule lorsque vous conduisez la machine en grande vitesse.**

W-2754-0908



**AUTOCOLLANTS DE SÉCURITÉ (SUITE)**

**Autocollants de sécurité sans texte (suite)**

**4. Manipulateur gauche SJC (7168082)**

Cet autocollant de sécurité est situé dans la cabine, sur l'accoudoir gauche.

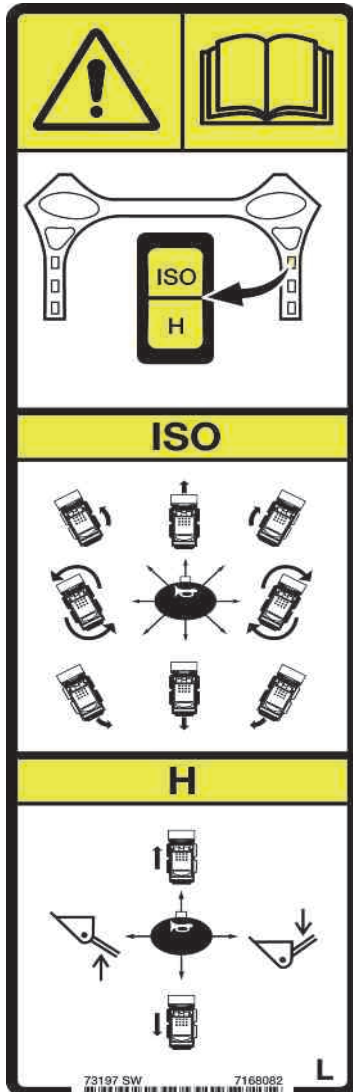

**TOUT MOUVEMENT ACCIDENTEL DE LA CHARGEUSE PEUT PROVOQUER DES BLESSURES GRAVES, VOIRE MORTELLES**

Lisez soigneusement le contenu du Manuel de l'Opérateur et d'Entretien pour des informations détaillées.

- Selon le schéma de commande choisi, les fonctions de translation, de levage et de cavage sont commandées par des manipulateurs différents.
- Prenez connaissance du schéma de commande sélectionné et comprenez-le avant d'utiliser la chargeuse.

W-2788-0309

**5. Pour quitter la chargeuse (7168143)**

Cet autocollant de sécurité est situé dans la cabine, dans le coin inférieur droit.

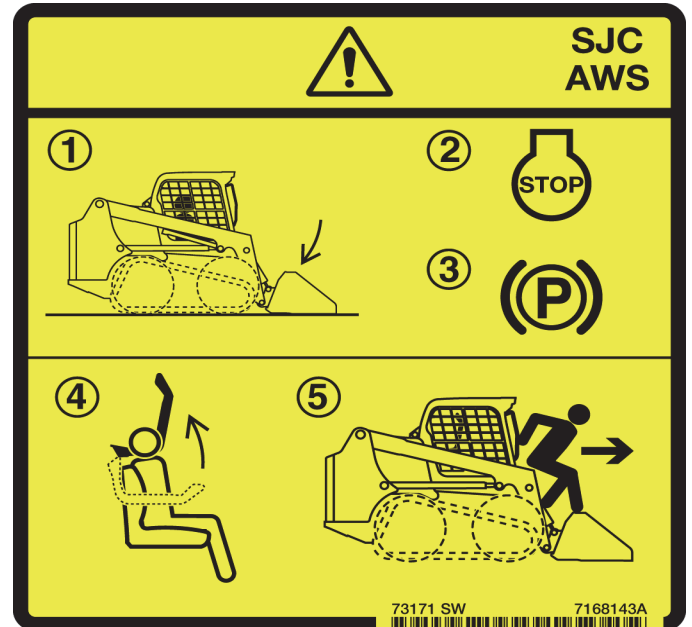

**RISQUE DE BLESSURES GRAVES, VOIRE MORTELLES**

**POUR QUITTER LA CHARGEUSE :**

1. Abaissez les bras de levage et posez l'accessoire à plat sur le sol.
2. Arrêtez le moteur.
3. Enclenchez le frein de stationnement.
4. Relevez l'arceau de siège.
5. Sortez de la chargeuse.

W-2839-0310

## AUTOCOLLANTS DE SÉCURITÉ (SUITE)

### Autocollants de sécurité sans texte (suite)

#### 6. Contacteur de schéma de commande SJC (7177707)

Cet autocollant de sécurité est situé dans la cabine, autour du contacteur de sélection du schéma de commande SJC sur le tableau de bord droit.



**TOUT MOUVEMENT ACCIDENTEL DE LA CHARGEUSE PEUT PROVOQUER DES BLESSURES GRAVES, VOIRE MORTELLES**

Lisez soigneusement le contenu du Manuel de l'Opérateur et d'Entretien pour des informations détaillées.

- Selon le schéma de commande choisi, les fonctions de translation, de levage et de cavage sont commandées par des manipulateurs différents.
- Prenez connaissance du schéma de commande sélectionné et comprenez-le avant d'utiliser la chargeuse.

W-2788-0309

#### 7. Mouvement inattendu de la chargeuse, des bras de levage ou de l'accessoire (7168139)

Cet autocollant de sécurité est situé dans la cabine, sur le côté gauche du siège.

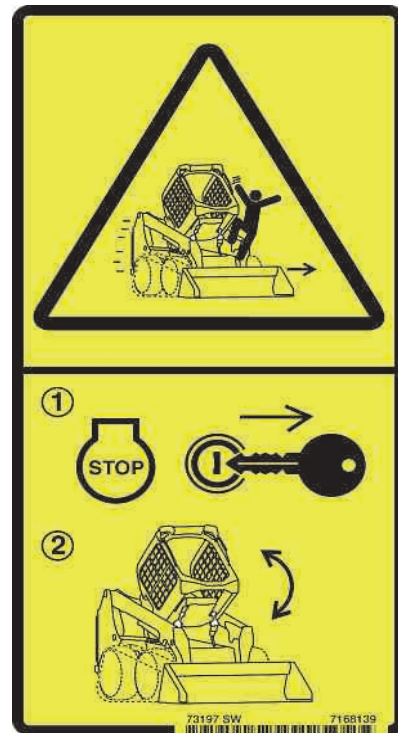

**TOUT MOUVEMENT INATTENDU DE LA CHARGEUSE, DES BRAS DE LEVAGE OU DE L'ACCESSOIRE PROVOQUÉ PAR LE CONTACT DE LA CABINE AVEC LES COMMANDES PEUT PROVOQUER DES BLESSURES GRAVES, VOIRE MORTELLES.**

- **ARRÊTEZ LE MOTEUR** avant de lever ou d'abaisser la cabine.

W-2758-0908

## AUTOCOLLANTS DE SÉCURITÉ (SUITE)

### Autocollants de sécurité sans texte (suite)

#### 8. Alarme de recul (7180087)

Cet autocollant de sécurité est situé sur le côté inférieur gauche de la cabine.



**RISQUE DE BLESSURES GRAVES,  
VOIRE MORTELLES**

- Maintenez toujours les personnes à l'écart de la zone de travail et hors du chemin de la machine.
- L'opérateur doit toujours regarder dans le sens de la marche.
- L'alarme de recul doit retentir lorsque la machine se déplace en marche arrière.

W-2783-0409

#### 9. Basculement, retournement ou perte de visibilité (7168037)

Cet autocollant de sécurité est situé sur l'arrière des bras de levage, face à l'opérateur.



**LE RENVERSEMENT, LE RETOURNEMENT OU LA  
PERTE DE VISIBILITÉ PEUVENT PROVOQUER DES  
BLESSURES GRAVES, VOIRE MORTELLES**  
Transportez la charge le plus bas possible.

W-2836-0310

#### 10. Relèvement du châssis (7168034)

Cet autocollant de sécurité est apposé sur l'avant de la chargeuse.



**RISQUE MORTEL**

Si l'accessoire est forcé contre le sol, il peut provoquer le relèvement de l'avant du châssis.

Ne vous tenez jamais sous les bras ou les vérins de levage sauf s'ils sont maintenus par un arrêt de bras de levage approuvé.

D-1021-0310

**AUTOCOLLANTS DE SÉCURITÉ (SUITE)**

**Autocollants de sécurité sans texte (suite)**

**11. Risque de chute (7168040)**

Cet autocollant de sécurité est apposé sur l'avant de la chargeuse.



**RISQUE DE BLESSURES GRAVES,  
VOIRE MORTELLES**

- Ne transportez jamais de passagers.
- N'utilisez jamais la chargeuse comme élévateur de personnel ni comme échafaudage.

W-2835-0310

**12. Écrasement sous les bras de levage (7168033)**

Cet autocollant de sécurité est apposé sur l'avant de la chargeuse.

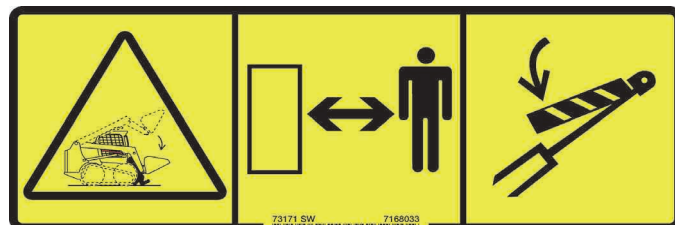

**RISQUE MORTEL**

Restez à l'écart de cette zone lorsque les bras de levage sont levés sauf s'ils sont maintenus par un arrêt de bras de levage approuvé.

Le déplacement d'une commande ou la défaillance d'une pièce peuvent provoquer la chute des bras de levage.

D-1020-0310

## AUTOCOLLANTS DE SÉCURITÉ (SUITE)

### Autocollants de sécurité sans texte (suite)

#### 13. Levage à point unique (7142142)

Cet autocollant de sécurité est apposé sur les montants latéraux du dispositif de levage à point unique.



**TOUTE DÉFAILLANCE DU DISPOSITIF DE LEVAGE  
PEUT ENTRAÎNER DES BLESSURES  
GRAVES, VOIRE MORTELLES**

#### AVANT DE LEVER LA CHARGEUSE :

1. Contrôlez le serrage de la visserie et les fixations du dispositif de levage à point unique et de la cabine de l'opérateur.
  2. Assurez-vous que les soudures du dispositif de levage à point unique ne sont ni fissurées ni endommagées. Réparez les composants endommagés ou remplacez-les si nécessaire.
- Personne ne doit se trouver sur ou dans la chargeuse pendant son levage. Maintenez toute personne à une distance d'au moins 5 m (15 ft) pendant le levage.
  - Consultez le Manuel de l'Opérateur et d'Entretien pour de plus amples informations.

W-2841-0910

#### 14. Dispositif de levage à quatre points (7168020)

Cet autocollant de sécurité est apposé sur l'avant de la chargeuse.



**TOUTE DÉFAILLANCE DU DISPOSITIF DE LEVAGE  
PEUT ENTRAÎNER DES BLESSURES GRAVES,  
VOIRE MORTELLES**

#### AVANT DE LEVER LA CHARGEUSE :

1. Contrôlez le serrage de la visserie et les fixations de tous les points de levage.
  2. Assurez-vous que les soudures des points de levage ne sont ni fissurées ni endommagées. Réparez les composants endommagés ou remplacez-les si nécessaire.
- Personne ne doit se trouver sur ou dans la chargeuse pendant son levage. Personne ne doit se tenir à moins de 5 m (15 ft) de la machine pendant le levage.
  - Consultez le Manuel de l'Opérateur et d'Entretien pour de plus amples informations.

W-2840-0910

**AUTOCOLLANTS DE SÉCURITÉ (SUITE)**

**Autocollants de sécurité sans texte (suite)**

**15. Liquide chaud sous pression (7169699)**

Cet autocollant de sécurité est apposé sur le bouchon du vase d'expansion du liquide de refroidissement.



**LE LIQUIDE CHAUD SOUS PRESSION  
PEUT PROVOQUER DE  
GRAVES BRÛLURES**

- Ne jamais ouvrir à chaud.
- **OUVRIR LENTEMENT.**

W-2755-FR-0909

**16. Gaz sous haute pression (7169291)**

Cet autocollant de sécurité est apposé sur le(s) vérin(s) à gaz qui aide(nt) au levage de la cabine et sur celui de la porte avant en option.



**LE GAZ SOUS HAUTE PRESSION PEUT PROJETER  
LA TIGE ET PROVOQUER DES BLESSURES  
GRAVES, VOIRE MORTELLES**

- N'ouvrez pas le vérin.
- Consultez le Manuel de l'Opérateur et d'Entretien pour de plus amples informations.

W-2756-0908

## AUTOCOLLANTS DE SÉCURITÉ (SUITE)

### Autocollants de sécurité sans texte (suite)

#### 17. Risque d'écrasement (6713507)

Cet autocollant de sécurité est apposé sur le côté de chaque bras de levage.

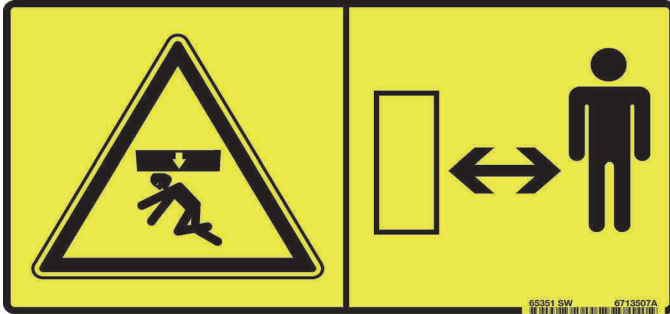

Restez à l'écart de la machine en fonctionnement pour éviter des blessures graves, voire mortelles.

W-2520-0106

#### 18. Écrasement sous les bras de levage (7170355)

Cet autocollant de sécurité est situé sur certains flexibles et conduites à l'intérieur du châssis de la chargeuse, sous la cabine.



#### RISQUE MORTEL

- Le desserrage de certaines conduites hydrauliques peut provoquer la chute des bras de levage ou de l'accessoire.
- Utilisez toujours un arrêt de bras de levage approuvé lorsque les bras de levage sont en position levée.

D-1008-0409

## AUTOCOLLANTS DE SÉCURITÉ (SUITE)

### Autocollants de sécurité sans texte (suite)

#### 19. Tableau et liste de contrôle (7205727)

Cet autocollant de sécurité est situé dans la porte arrière de la chargeuse.

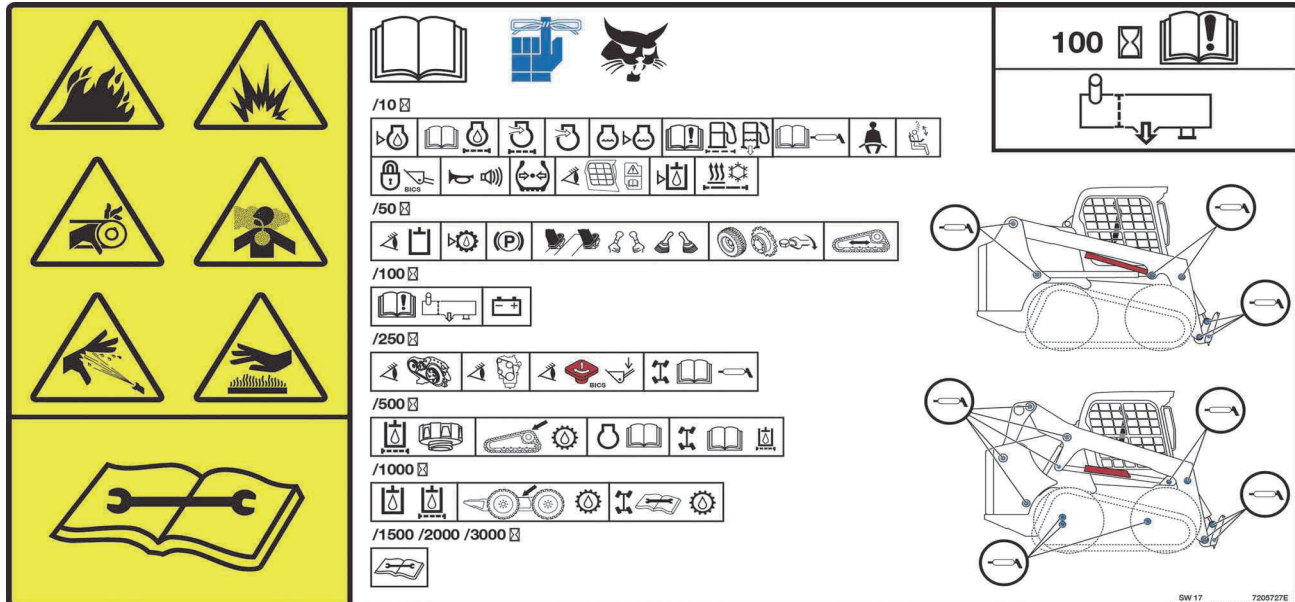

## AVERTISSEMENT

### RISQUE DE BLESSURES GRAVES, VOIRE MORTELLES

- Gardez la porte arrière fermée sauf pour les opérations d'entretien.
- Nettoyez le moteur de tout matériau inflammable.
- Maintenez le corps, les objets mobiles et les vêtements à l'écart des contacts électriques, des pièces en mouvement, des pièces brûlantes et de l'échappement.
- N'utilisez pas la machine dans une zone comportant des poussières ou des gaz explosifs, ou dans un endroit où l'échappement risque d'entrer en contact avec des matériaux inflammables.
- N'utilisez jamais d'éther ou de liquide d'aide au démarrage sur un moteur diesel équipé de bougies de préchauffage ou d'un préchauffage d'admission d'air. Utilisez uniquement les aides au démarrage approuvées par le fabricant du moteur.
- Les fuites de liquide sous pression peuvent percer la peau et provoquer des blessures graves.
- Portez des lunettes de protection car l'acide contenu dans les batteries peut provoquer des brûlures graves. En cas de contact de l'acide avec les yeux, la peau ou les vêtements, rincez abondamment à l'eau. En cas de contact de l'acide avec les yeux, rincez abondamment à l'eau et consultez immédiatement un médecin.
- Les batteries produisent des gaz inflammables et explosifs. Maintenez les batteries à l'écart des arcs, des étincelles, des flammes et des cigarettes allumées.
- En cas de démarrage forcé, connectez le câble négatif à la masse du moteur de la chargeuse en dernier (jamais à la batterie). Après le démarrage forcé, retirez d'abord le câble négatif du moteur.
- Les gaz d'échappement peuvent être mortels. Veillez à ventiler la zone.

W-2782-0409

## IMPORTANT

Cette machine est équipée en usine d'un silencieux pare-étincelles qui doit être entretenu pour fonctionner correctement.

- **AVEC SILENCIEUX**  
La chambre du silencieux pare-étincelles doit être vidée toutes les 100 heures d'utilisation pour garantir un bon état de fonctionnement.
- **AVEC RÉDUCTION CATALYTIQUE SÉLECTIVE (SCR) ET/OU CATALYSEUR À OXYDATION DIESEL (COD)**  
Vous ne devez ni déposer ni modifier le COD ou le SCR.  
  
Le SCR doit être entretenu conformément aux instructions fournies dans le dans le Manuel de l'Opérateur et d'Entretien pour fonctionner correctement.
- **AVEC FILTRE À PARTICULES DIESEL (FPD)**  
Le FPD doit être entretenu conformément aux instructions fournies dans le Manuel de l'Opérateur et d'Entretien pour fonctionner correctement.

(Si vous utilisez la machine en forêt, sur terrain herbeux ou dans des taillis, il peut être obligatoire d'équiper le système d'échappement d'un pare-étincelles qui doit être maintenu en bon état de fonctionnement. À cet égard, tenez compte de la législation et de la réglementation locale en vigueur.)

I-2350-FR-1114



## AUTOCOLLANTS DE SÉCURITÉ (SUITE)

### Autocollants de sécurité sans texte (suite)

#### 20. Arrêt de bras de levage (7168036)

Cet autocollant de sécurité est situé sur le côté inférieur droit à l'extérieur de la cabine.

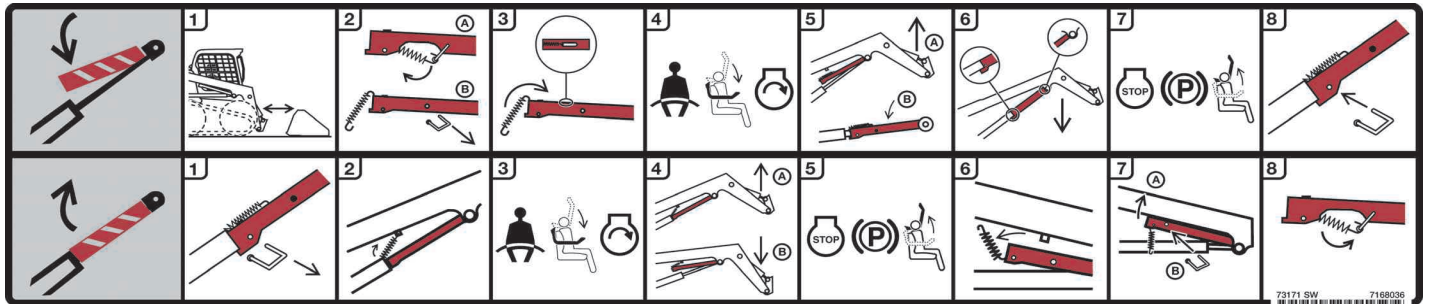

*Pour installer l'arrêt de bras de levage :*

1. Déposez l'accessoire de la chargeuse.
2. Décrochez le ressort de l'axe de retenue. Maintenez l'arrêt de bras de levage. Retirez l'axe de retenue. Abaissez l'arrêt de bras de levage sur le dessus du vérin de levage.
3. Accrochez le ressort dans la fente située sur le dessus de l'arrêt de bras de levage.
4. Entrez dans la chargeuse, attachez la ceinture de sécurité, abaissez l'arceau de siège et démarrez le moteur.
5. Relevez les bras de levage jusqu'à ce que l'arrêt de bras de levage se pose sur la tige du vérin.
6. Abaissez lentement les bras de levage jusqu'à venir en butée sur l'arrêt de bras de levage.
7. Arrêtez le moteur. Relevez l'arceau de siège. Actionnez les pédales jusqu'à ce qu'elles se verrouillent. Sortez de la chargeuse.
8. Installez l'axe de retenue dans l'arrière de l'arrêt de bras de levage, en dessous de la tige du vérin.

*Pour déposer l'arrêt de bras de levage :*

1. Retirez l'axe de retenue.
2. Accrochez le ressort à la patte située sous le bras de levage.
3. Entrez dans la chargeuse, attachez la ceinture de sécurité, abaissez l'arceau de siège et démarrez le moteur.
4. Relevez les bras de levage jusqu'à ce que l'arrêt de bras de levage se dégage de la tige du vérin. Abaissez les bras de levage.
5. Arrêtez le moteur. Relevez l'arceau de siège. Actionnez les pédales jusqu'à ce qu'elles se verrouillent. Sortez de la chargeuse.
6. Décrochez le ressort de la patte.
7. Relevez l'arrêt de bras de levage en position de rangement. Insérez l'axe de retenue à travers l'arrêt de bras de levage et la patte.
8. Accrochez le ressort à l'axe de retenue.

**REMARQUE :** ce manuel contient d'autres informations plus détaillées et illustrées concernant l'installation et la dépose de l'arrêt de bras de levage (voir ARRÊT DE BRAS DE LEVAGE, page 129).



## INSTRUCTIONS D'UTILISATION

UTILISATION PRÉVUE .....	36
IDENTIFICATION DU TABLEAU DE BORD .....	37
Vue d'ensemble .....	37
Tableau de bord gauche .....	38
Écran d'affichage .....	40
Tableau de bord droit (tableau standard à contacteur à clé) .....	41
Tableau de bord droit (tableau à démarrage sans clé) .....	42
Tableau de bord droit (tableau de bord Deluxe) .....	43
Panneau de contacteurs gauche .....	45
Panneau de contacteurs droit .....	45
Panneau latéral inférieur gauche .....	46
Panneau latéral inférieur droit .....	46
Radio .....	47
Système de caméra de recul .....	49
IDENTIFICATION DES COMMANDES .....	51
Description .....	51
Commandes standard .....	51
Commandes ACS .....	52
Commandes manuelles (AHC) .....	53
Commandes aux manipulateurs commutables (SJC) .....	54
CABINE .....	55
Description .....	55
Vitres latérales .....	55
Utilisation de la porte .....	55
Essuie-glace avant .....	56
Éclairage de la cabine .....	56
DISPOSITIF DE VERROUILLAGE BOBCAT (BICS™) .....	57
Description .....	57
Utilisation .....	57
SYSTÈME DE SÉCURITÉ DE L'ARCEAU DE SIÈGE .....	58
Description .....	58
Utilisation .....	58
FREIN DE STATIONNEMENT .....	59
Utilisation .....	59
TRACTION LOCK OVERRIDE (DÉVERROUILLAGE DE LA TRANSMISSION) .....	59
Description .....	59
Utilisation .....	59
COMMANDE D'ACCÉLÉRATEUR .....	60
Utilisation .....	60
COMMANDE DE DÉRIVATION DES BRAS DE LEVAGE .....	60
Description .....	60
Utilisation .....	60



SORTIE DE SECOURS .....	61
Retirer la vitre arriere (loquets) .....	61
Accès extérieur (vitre arriere avec cordon en caoutchouc) .....	62
Porte avant .....	62
ALARME DE REcul .....	64
Description .....	64
Utilisation .....	64
CONDUITE DE LA CHARGEUSE .....	65
Configurations des commandes disponibles .....	65
Utilisation (standard, ACS et AHC) .....	65
Utilisation (SJC) en schéma de commande ISO .....	66
Utilisation (SJC) en schéma de commande H .....	67
ARRÊT DE LA CHARGEUSE .....	68
Utilisation des leviers de commande ou des manipulateurs .....	68
COMMANDE DEUX VITESSES .....	68
Description .....	68
Utilisation (standard, ACS et AHC) .....	69
Utilisation (SJC) .....	69
GESTION DE LA VITESSE .....	70
Description .....	70
Utilisation .....	70
Modification du réglage d'usine par défaut .....	71
RÉACTION D'ENTRAÎNEMENT .....	72
Description .....	72
Utilisation .....	72
COMPENSATION DE DÉRIVE DE DIRECTION .....	74
Description .....	74
Utilisation .....	74
COMPENSATION DE LEVAGE ET CAVAGE .....	76
Description .....	76
Utilisation .....	76
Utilisation (ACS et AHC) .....	77
Utilisation (SJC) .....	78



COMMANDES HYDRAULIQUES .....	79
Description .....	79
Commandes standard et commandes ACS en mode Pédales .....	79
Commandes ACS en mode Commandes manuelles et commandes manuelles AHC .....	80
Commandes aux manipulateurs commutables (SJC) - Schéma de commande ISO .....	80
Commandes aux manipulateurs commutables (SJC) - Schéma de commande H .....	81
Mise à niveau automatique du godet .....	81
Système antitangage automatique .....	82
Ventilateur réversible .....	83
Utilisation du circuit hydraulique auxiliaire AVANT .....	84
Utilisation du circuit hydraulique auxiliaire AVANT (DÉBIT CONTINU) .....	85
Utilisation du circuit hydraulique auxiliaire AVANT (DÉBIT CONTINU INVERSÉ) .....	85
Utilisation du circuit hydraulique auxiliaire ARRIÈRE .....	86
Raccords Rapides .....	87
Dépannage du raccord rapide .....	87
Libération de la pression hydraulique (chargeuse et accessoire) .....	88
 MODULE D'IDENTIFICATION DES ACCESSOIRES (ACD) .....	 89
Description .....	89
 INSPECTION JOURNALIÈRE .....	 90
Inspection et entretien quotidiens .....	90
 PROCÉDURE PRÉALABLE AU DÉMARRAGE .....	 92
Entrée dans la chargeuse .....	92
Emplacements du Manuel de l'Opérateur et d'Entretien et du Guide de l'Opérateur .....	92
Réglage du siège .....	93
Réglage de la ceinture de sécurité .....	94
Arceau de siège .....	95
Réglage de la position des manipulateurs .....	95
 DÉMARRAGE DU MOTEUR .....	 96
Tableau standard à contacteur à clé .....	96
Tableau à démarrage sans clé .....	98
Tableau de bord Deluxe .....	100
Réchauffement du circuit hydraulique/hydrostatique .....	102
Démarrage par temps froid .....	102
 SURVEILLANCE DES AFFICHAGES .....	 103
Tableau de bord gauche .....	103
Avertissement et arrêt sécurité .....	103
 ARRÊT DU MOTEUR ET SORTIE DE LA CHARGEUSE .....	 104
Procédure .....	104
 CONTREPOIDS .....	 105
Description .....	105
Effet sur la chargeuse et sur son utilisation .....	105
Quand faut-il utiliser des contrepoids? .....	105
Quand faut-il déposer les contrepoids? .....	105
Équipements ayant un effet sur le poids de la machine .....	105



ATTACHMENTS (ACCESSOIRES) .....	106
Choix du godet .....	106
Fourches à palettes .....	106
Installation et dépose de l'accessoire (Bob-Tach mécanique) .....	107
Installation et dépose de l'accessoire (Bob-Tach hydraulique) .....	110
PROCÉDURE D'UTILISATION .....	113
Inspection de la zone de travail .....	113
Instructions d'utilisation de base .....	113
Conduite sur la voie publique .....	113
Utilisation avec un godet plein .....	114
Utilisation avec un godet vide .....	114
REMORQUAGE DE LA CHARGEUSE .....	115
Procédure .....	115
LEVAGE DE LA CHARGEUSE .....	115
Dispositif de levage à point unique .....	115
Dispositif de levage à quatre points .....	116
TRANSPORT DE LA CHARGEUSE SUR UNE REMORQUE .....	117
Chargement et déchargement .....	117
Fixation .....	117

## UTILISATION PRÉVUE

Cette machine appartient à la gamme des chargeuses compactes telles que définies par la norme in ISO 6165. Cette machine peut être dotée de pneus ou de chenilles et est généralement équipée d'un godet monté sur l'avant, destiné à réaliser les fonctions prévues de la machine que sont la fouille, le terrassement, le nivellement, le levage, le transport et le chargement de matériaux en vrac comme la terre, le gravier ou les roches concassées.

Des accessoires agréés Bobcat supplémentaires permettent à cette machine de réaliser d'autres tâches décrites dans les Manuels de l'Opérateur et d'Entretien de l'accessoire concerné.

Exemples d'utilisation prévue :

**Fouille**

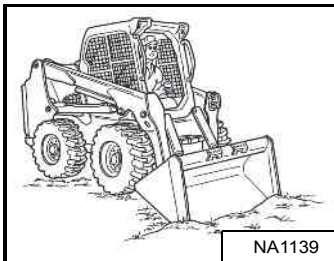

NA1139

**Remblayage**

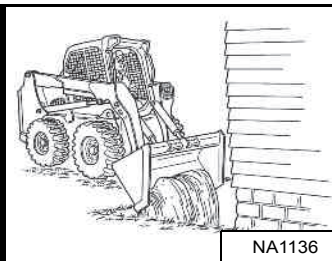

NA1136

**Nivellement**

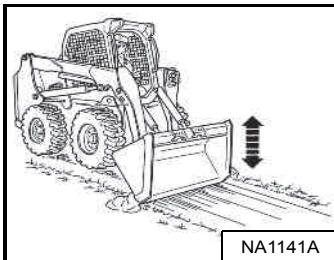

NA1141A

**Entassement**

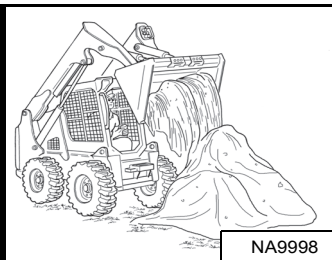

NA9998

**Chargement de matériaux**

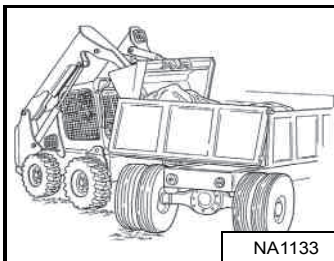

NA1133

**Déplacement de charges palettisées**

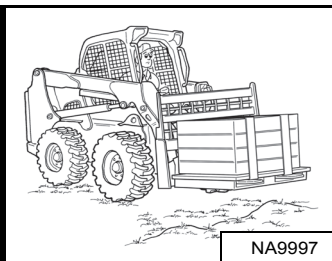

NA9997



## AVERTISSEMENT

Chargez, déchargez et virez sur un sol plat et horizontal. Ne dépassez jamais la capacité de charge nominale spécifiée sur l'autocollant apposé dans la cabine. Tenez compte de ces avertissements pour ne pas faire basculer ou renverser la machine et provoquer des blessures graves, voire mortelles.

W-2056-1112



## AVERTISSEMENT

Ne déchargez jamais le godet par-dessus un obstacle, tel qu'un poteau, susceptible de pénétrer dans la cabine. La machine pourrait basculer vers l'avant et provoquer des blessures graves, voire mortelles.

W-2057-0694

## IMPORTANT

N'avancez jamais la chargeuse quand la commande hydraulique des bras de levage est en position de flottement.

I-2005-1285

## IDENTIFICATION DU TABLEAU DE BORD

### Vue d'ensemble

Figure 7



Le tableau de bord gauche [Figure 7] est décrit plus en détails (voir Tableau de bord gauche, page 38).

Figure 8

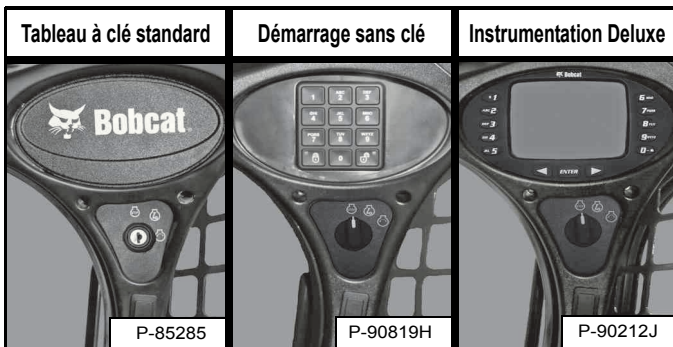

Le tableau de bord droit [Figure 8] est décrit plus en détails (voir Tableau de bord droit (tableau standard à contacteur à clé), page 41), (voir Tableau de bord droit (tableau à démarrage sans clé), page 42) ou (voir Tableau de bord droit (tableau de bord Deluxe), page 43).

Figure 9

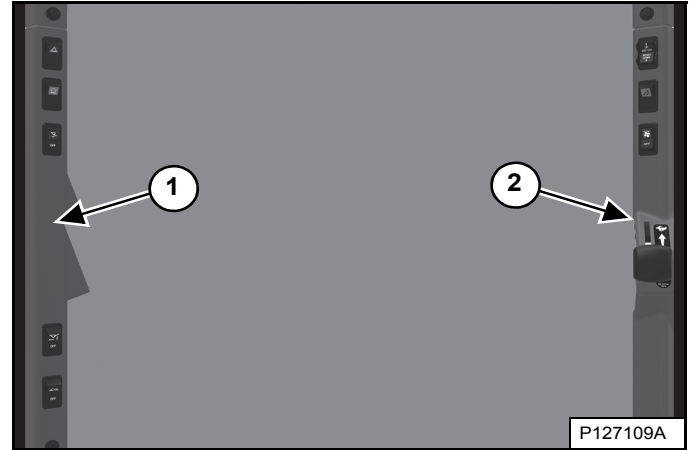

Les panneaux de contacteurs gauche (1) et droit (2) [Figure 9] sont décrits plus en détail. (voir Panneau de contacteurs gauche, page 45) et (voir Panneau de contacteurs droit, page 45)

Figure 10

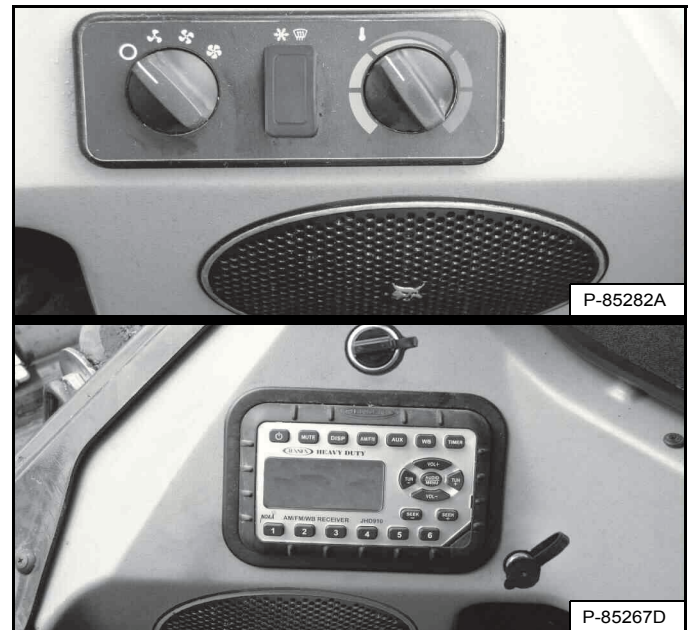

Les panneaux latéraux inférieurs gauche et droit [Figure 10] sont décrits plus en détail (voir Panneau latéral inférieur gauche, page 46) et (voir Panneau latéral inférieur droit, page 46).

## IDENTIFICATION DU TABLEAU DE BORD (SUITE)

### Tableau de bord gauche

Figure 11

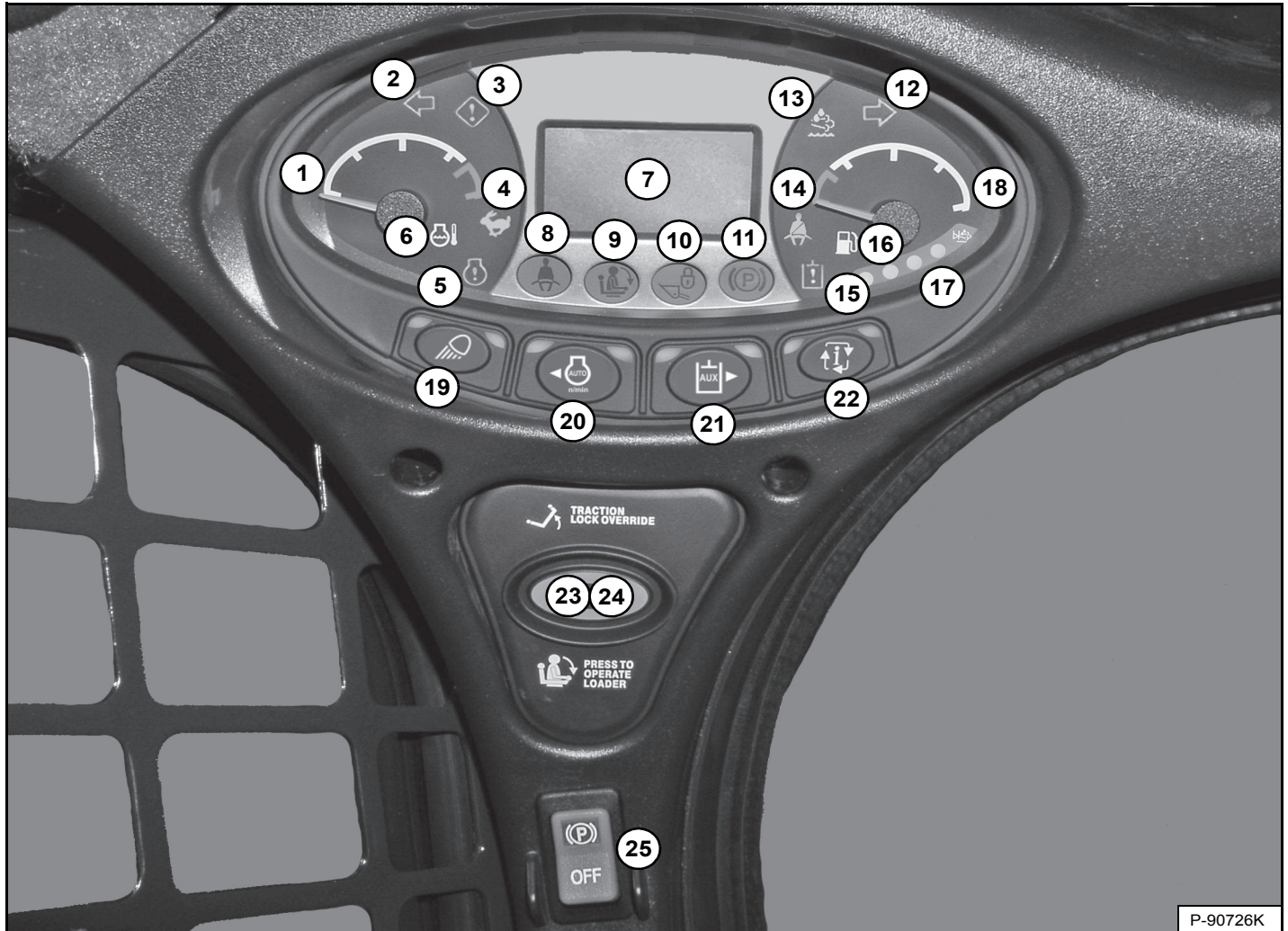

Le tableau de bord gauche [Figure 11] est identique sur toutes les machines, indépendamment des options et accessoires.

N° RÉF.	DESCRIPTION	FONCTION/COMMANDE
1	JAUGE DE TEMPÉRATURE MOTEUR	Indique la température du liquide de refroidissement.
2	CLIGNOTANT GAUCHE (option)	Indique que le clignotant gauche est ALLUMÉ.
3	AVERTISSEMENT GÉNÉRAL	Dysfonctionnement d'une ou plusieurs fonctions de la machine (voir Codes de service*).
4	2 VITESSES (option)	Grande vitesse sélectionnée.
5	DYSFONCTIONNEMENT DU MOTEUR	Défaillance ou dysfonctionnement du moteur (voir Codes de service*).
6	TEMPÉRATURE DU LIQUIDE DE REFROIDISSEMENT	Température élevée du liquide de refroidissement ou erreur du capteur.
7	AFFICHAGE	Affiche les informations (voir Affichage dans ce manuel).
8	CEINTURE DE SÉCURITÉ	Rappelle à l'opérateur d'attacher la ceinture de sécurité. Reste allumé pendant 45 secondes.
9	ARCEAU DE SIÈGE	Le témoin est allumé quand l'arceau de siège est LEVÉ.
10	LEVAGE ET CAVAGE	Le témoin est allumé lorsque les fonctions de levage et de cavage ne peuvent pas être utilisées.
11	FREIN DE STATIONNEMENT	Le témoin est allumé quand la chargeuse ne peut pas être déplacée.





## IDENTIFICATION DU TABLEAU DE BORD (SUITE)

### Tableau de bord gauche (suite)

N° RÉF.	DESCRIPTION	FONCTION/COMMANDE
12	CLIGNOTANT DROIT (option)	Indique que le clignotant droit est ALLUMÉ.
13	FILTRE À PARTICULES DIESEL (FPD) / FLUIDE D'ÉCHAPPEMENT DIESEL (FED)	Inutilisée.
14	SANGLE D'ÉPAULE (option)	Rappelle à l'opérateur d'attacher la sangle d'épaule lorsqu'il utilise la machine en grande vitesse. Reste allumé tant que la grande vitesse est activée.
15	DYSFONCTIONNEMENT DU CIRCUIT HYDRAULIQUE	Défaut ou dysfonctionnement du circuit hydraulique (voir Codes de service*).
16	CARBURANT	Niveau de carburant bas ou erreur du capteur.
17	NIVEAU DE FLUIDE D'ÉCHAPPEMENT DIESEL (DEF)/ADBLUE®	Inutilisé.
18	JAUGE DE CARBURANT	Indique la quantité de carburant contenu dans le réservoir.
19	FEUX sans option Route	Appuyez une fois pour les feux de position ARRIÈRE (le témoin vert de droite s'allume). Appuyez une deuxième fois pour allumer à la fois les feux de travail AVANT et ARRIÈRE. Les feux de position ARRIÈRE s'éteignent (le témoin vert de gauche s'allume). Appuyez une troisième fois pour éteindre tous les feux (les témoins verts de gauche et de droite s'éteignent).
	FEUX avec option Route	Appuyez une fois pour le feu de flèche AVANT, l'éclairage de la plaque d'immatriculation et les feux de position ARRIÈRE (le témoin vert de droite s'allume). Appuyez une deuxième fois pour allumer à la fois les feux de travail AVANT et ARRIÈRE. Le feu de flèche AVANT, l'éclairage de la plaque d'immatriculation et les feux de position ARRIÈRE s'éteignent (le témoin vert de gauche s'allume). Appuyez une troisième fois pour éteindre tous les feux (les témoins verts de gauche et de droite s'éteignent).
		Appuyez pendant 5 secondes pour afficher la version du logiciel à l'écran.
20	RALENTI AUTOMATIQUE	Inutilisée.
		Déplacez le curseur vers la gauche de l'ÉCRAN D'AFFICHAGE lorsque vous utilisez certains menus du bouton INFORMATION.
21	AUXILIAIRES HYDRAULIQUES	Appuyez une fois pour activer le circuit hydraulique auxiliaire (le témoin vert de gauche s'allume). Appuyez une seconde fois pour désactiver le système.
		Déplacez le curseur vers la droite de l'ÉCRAN D'AFFICHAGE lorsque vous utilisez certains menus du bouton INFORMATION.
22	INFORMATIONS	Éléments affichés (après chaque appui sur le bouton) : <ul style="list-style-type: none"> <li>• Horamètre (au démarrage)</li> <li>• Régime moteur</li> <li>• Tension de la batterie</li> <li>• Menu Réaction d'entraînement</li> <li>• Menu Compensation de dérive de direction</li> <li>• Horloge d'entretien</li> <li>• Codes de service*</li> </ul>
23	DÉVERROUILLAGE DE LA TRANSMISSION (TRACTION LOCK OVERRIDE)	Fonctionne uniquement lorsque l'arceau de siège est relevé et que le moteur tourne. Appuyez une fois pour déverrouiller le frein. Cette commande permet d'utiliser les leviers de direction ou les manipulateurs pour avancer ou reculer la chargeuse en cas d'utilisation de la pelle rétro (voir la section DÉVERROUILLAGE DE LA TRANSMISSION (TRACTION LOCK OVERRIDE) de ce manuel). Appuyez une seconde fois pour verrouiller le frein.
24	APPUYER POUR UTILISER LA CHARGEUSE (PRESS TO OPERATE LOADER)	Lorsque vous êtes en position assise, arceau de siège abaissé, appuyez sur ce bouton pour activer le système BICS™. Le bouton s'allume.
25	FREIN DE STATIONNEMENT (standard sur toutes les chargeuses)	Appuyez sur le haut du bouton pour enclencher le FREIN DE STATIONNEMENT, et sur le bas pour le libérer (voir la section FREIN DE STATIONNEMENT de ce manuel).

\* Ce manuel contient un tableau décrivant les codes de service (voir CODES DE SERVICE, page 184).

## IDENTIFICATION DU TABLEAU DE BORD (SUIITE)

### Écran d'affichage

L'écran peut afficher les informations suivantes :

- Heures de fonctionnement
- Régime moteur
- Tension de la batterie
- Réglage de la réaction d'entraînement
- Réglage de la compensation de dérive de direction
- Compte à rebours de l'horloge d'entretien
- Codes de service
- Compte à rebours de préchauffage du moteur
- Réglage de la gestion de la vitesse
- Réglage de la compensation de levage et cavage

Figure 12

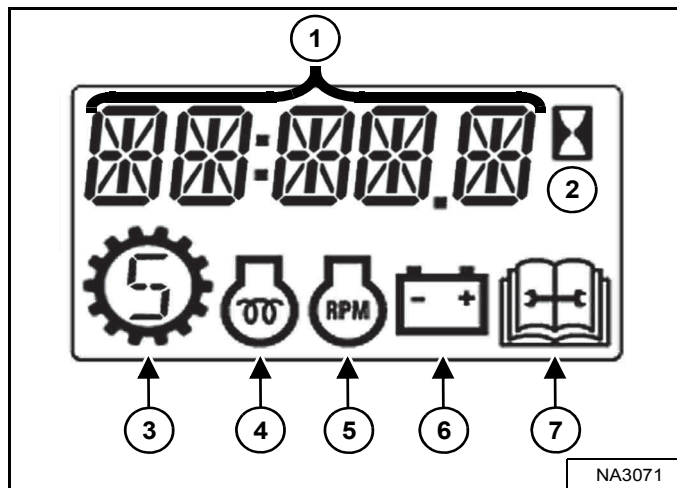

L'affichage est représenté en [Figure 12].

Au démarrage, l'affichage des données indique les heures de fonctionnement.

1. Affichage des données
2. Horamètre
3. Gestion de la vitesse
4. Préchauffage du moteur
5. Régime moteur
6. Tension de batterie/de charge
7. Entretien

## IDENTIFICATION DU TABLEAU DE BORD (SUITE)

### Tableau de bord droit (tableau standard à contacteur à clé)

Figure 13



Cette machine peut être équipée d'un tableau standard à contacteur à clé [Figure 13].

Le tableau standard comprend un contacteur à clé (1) [Figure 13] utilisé pour allumer ou éteindre le système électrique de la chargeuse, et pour démarrer et arrêter le moteur.

Le contacteur de cet emplacement (2) [Figure 13] peut avoir différentes fonctions selon la configuration de la machine. Voir le tableau suivant pour plus d'informations.

N° RÉF.	DESCRIPTION	FONCTION / COMMANDE
	SYSTÈME ACS (option)	Appuyez sur le haut du bouton pour sélectionner les commandes manuelles, sur le bas pour sélectionner les pédales.
	COMMANDES AUX MANIPULATEURS COMMUTABLES (SJC) (option)	Appuyez sur le haut du contacteur pour sélectionner le schéma de commande ISO et sur le bas du contacteur pour sélectionner le schéma de commande H.
	FEUX DE DÉTRESSE (option)	Appuyez sur le haut du bouton pour allumer les feux, sur le bas pour les éteindre.
	GYROPHARE (option) <b>ou</b> FEU À ÉCLATS (en option)	Appuyez sur le haut du bouton pour allumer le gyrophare, sur le bas pour l'éteindre.

## IDENTIFICATION DU TABLEAU DE BORD (SUITE)

### Tableau de bord droit (tableau à démarrage sans clé)

Figure 14

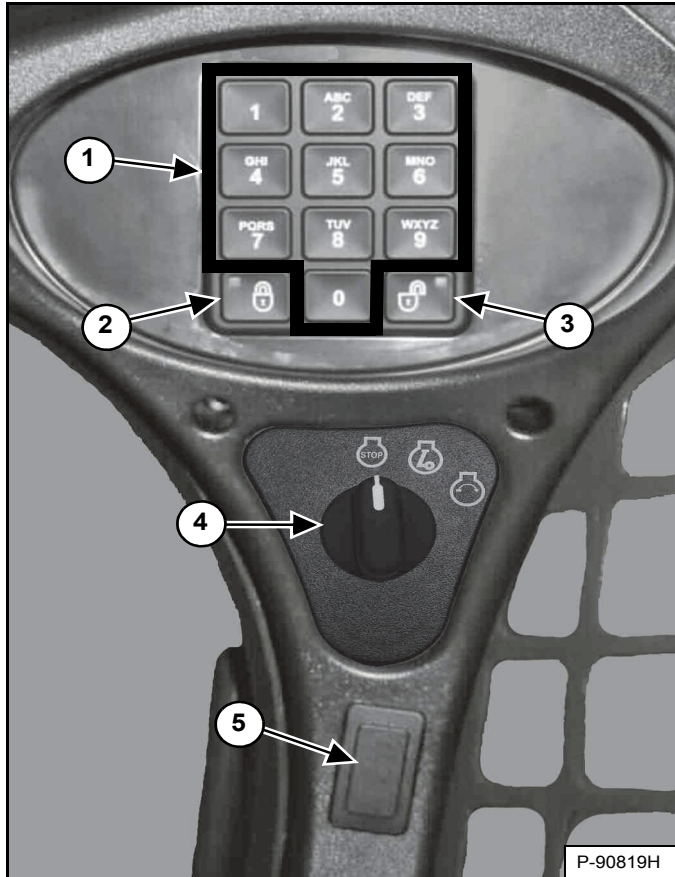

Cette machine peut être équipée d'un tableau à démarrage sans clé [Figure 14].

1. **Pavé numérique (boutons 1 à 0)** : utilisé pour entrer un code numérique (mot de passe) pour la mise en marche du moteur. Un astérisque s'affiche sur le tableau de bord gauche chaque fois que vous appuyez sur un chiffre.
2. **Bouton VERROUILLAGE** : utilisé pour verrouiller le pavé numérique. La touche de verrouillage s'allume en rouge pour indiquer qu'un mot de passe est nécessaire pour démarrer la chargeuse (voir Fonction de déverrouillage du mot de passe, page 195).
3. **Bouton DÉVERROUILLAGE** : utilisé pour déverrouiller le pavé numérique. La touche de déverrouillage s'allume en vert pour indiquer que la chargeuse peut être démarrée sans mot de passe (voir Fonction de déverrouillage du mot de passe, page 195).
4. **Contacteur à clé** : utilisé pour allumer ou éteindre le système électrique de la chargeuse, et pour démarrer et arrêter le moteur.

Le contacteur de cet emplacement (5) [Figure 14] peut avoir différentes fonctions selon la configuration de la machine. Voir le tableau suivant pour plus d'informations.

N° RÉF.	DESCRIPTION	FONCTION / COMMANDE
	SYSTÈME ACS (option)	Appuyez sur le haut du bouton pour sélectionner les commandes manuelles, sur le bas pour sélectionner les pédales.
	COMMANDES AUX MANIPULATEURS COMMUTABLES (SJC) (option)	Appuyez sur le haut du contacteur pour sélectionner le schéma de commande ISO et sur le bas du contacteur pour sélectionner le schéma de commande H.
	FEUX DE DÉTRESSE (option)	Appuyez sur le haut du bouton pour allumer les feux, sur le bas pour les éteindre.
	GYROPHARE (option) <b>ou</b> FEU À ÉCLATS (en option)	Appuyez sur le haut du bouton pour allumer le gyrophare, sur le bas pour l'éteindre.

IDENTIFICATION DU TABLEAU DE BORD (SUITE)

Tableau de bord droit (tableau de bord Deluxe)

Figure 15

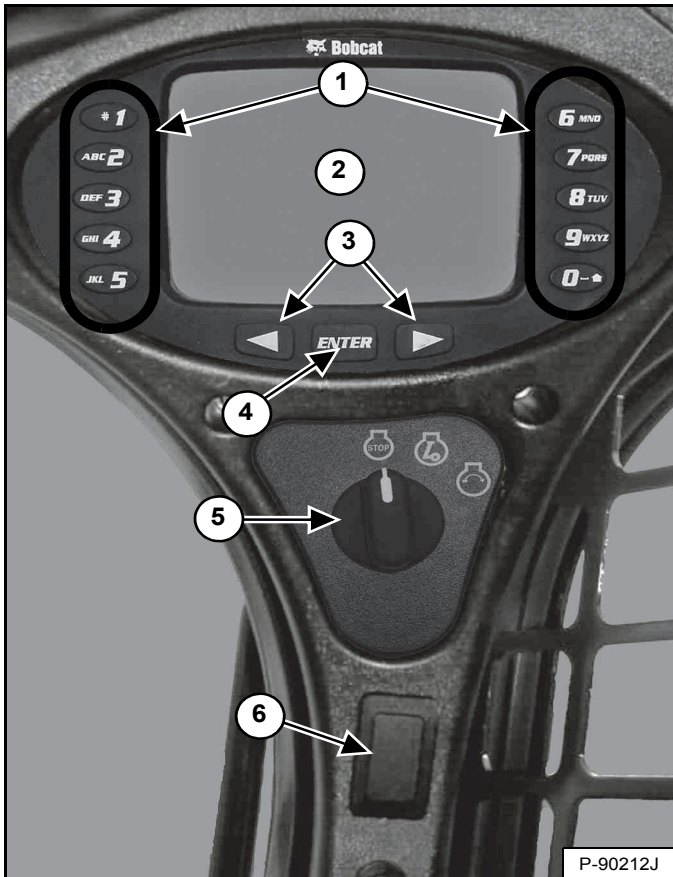

Cette machine peut être équipée d'un tableau de bord Deluxe [Figure 15].

1. **Pavé numérique : (1 à 0)** : le pavé numérique a deux fonctions :
  - Permet d'entrer un code numérique (mot de passe) pour la mise en marche du moteur.
  - Permet d'entrer des chiffres pour naviguer parmi les fonctions avancées de l'écran d'affichage.
2. **Écran d'affichage** : cet écran affiche toutes les données de configuration, de surveillance et de conditions d'erreur du système.
3. **Boutons de défilement** : permettent de faire défiler les écrans.
4. **Bouton ENTRÉE** : permet de sélectionner un élément sur l'écran.
5. **Contacteur à clé** : utilisé pour allumer ou éteindre le système électrique de la chargeuse, et pour démarrer et arrêter le moteur.

Le contacteur de cet emplacement (6) [Figure 15] peut avoir différentes fonctions selon la configuration de la machine. Voir le tableau suivant pour plus d'informations.

N° RÉF.	DESCRIPTION	FONCTION / COMMANDE
	SYSTÈME ACS (option)	Appuyez sur le haut du bouton pour sélectionner les commandes manuelles, sur le bas pour sélectionner les pédales.
	COMMANDES AUX MANIPULATEURS COMMUTABLES (SJC) (option)	Appuyez sur le haut du contacteur pour sélectionner le schéma de commande ISO et sur le bas du contacteur pour sélectionner le schéma de commande H.
	FEUX DE DÉTRESSE (option)	Appuyez sur le haut du bouton pour allumer les feux, sur le bas pour les éteindre.
	GYROPHARE (option) <b>ou</b> FEU À ÉCLATS (en option)	Appuyez sur le haut du bouton pour allumer le gyrophare, sur le bas pour l'éteindre.

## IDENTIFICATION DU TABLEAU DE BORD (SUITE)

### Configuration du tableau de bord droit (tableau de bord Deluxe) (suite)

Figure 16



Le premier écran qui s'affiche sur votre nouvelle chargeuse est illustré en [Figure 16].

Quand il s'affiche, vous pouvez entrer le mot de passe pour mettre le moteur en marche ou modifier la langue par défaut.

**REMARQUE :** votre nouvelle chargeuse (avec tableau de bord Deluxe) a un mot de passe propriétaire. Ce mot de passe vous sera communiqué par votre concessionnaire. Remplacez-le par un mot de passe facile à retenir pour interdire toute utilisation non autorisée de la chargeuse (voir Modification du mot de passe propriétaire, page 196). Conservez une trace écrite du mot de passe dans un endroit sûr au cas où vous l'oublieriez.

#### Changement de langue :

Appuyez sur la touche de défilement droite ou gauche pour naviguer entre les différentes langues. La langue sur laquelle vous vous arrêtez devient la langue par défaut du tableau de bord Deluxe [Figure 16].

Il est possible de modifier la langue à tout moment (voir CONFIGURATION DU TABLEAU DE BORD, page 191).

#### Saisie du mot de passe :

À l'aide du pavé numérique, entrez le mot de passe puis appuyez sur le bouton [ENTER] (Entrée). Un symbole s'affiche sur l'écran pour chaque chiffre saisi. La touche de défilement gauche peut servir de retour en arrière en cas d'entrée d'un chiffre erroné.

Si un mot de passe incorrect est saisi, [INVALID PASSWORD TRY AGAIN] (Mot de passe non valide, veuillez réessayer) s'affiche et le mot de passe doit être saisi de nouveau.

Voir CONFIGURATION DU TABLEAU DE BORD pour une description plus détaillée des écrans de configuration du système en fonction de vos besoins (voir CONFIGURATION DU TABLEAU DE BORD, page 191).

IDENTIFICATION DU TABLEAU DE BORD (SUITE)

Panneau de contacteurs gauche

Panneau de contacteurs droit

Figure 17

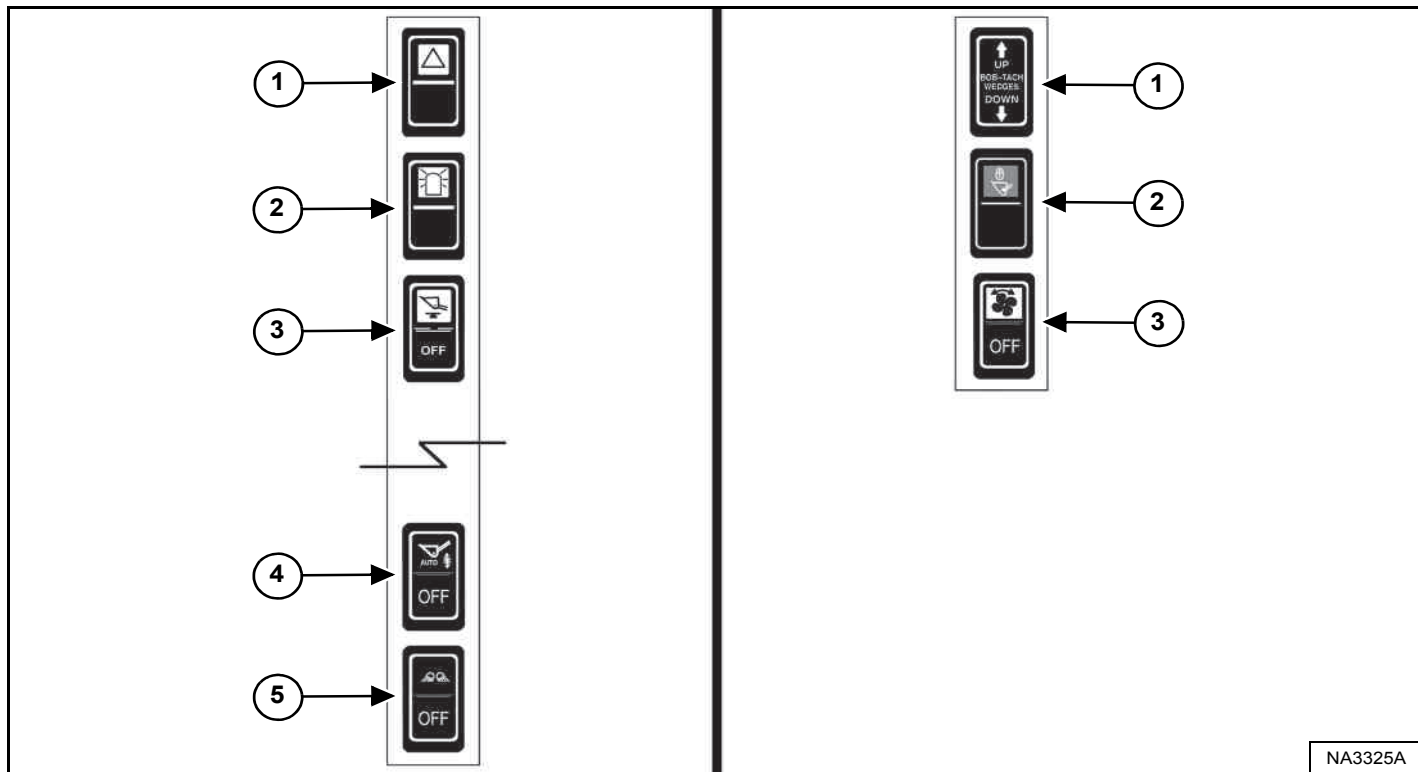

N° RÉF.	DESCRIPTION	FONCTION/COMMANDE
1	FEUX DE DÉTRESSE (option)	Appuyez sur le haut du bouton pour allumer les feux, sur le bas pour les éteindre.
2	GYROPHARE (option) <b>OU</b> FEU À ÉCLATS (option)	Appuyez sur le haut du contacteur pour allumer le gyrophare, sur le bas pour l'éteindre.
3	MISE À NIVEAU AUTOMATIQUE DU GODET (option)	Appuyez sur le haut du bouton pour activer la mise à niveau automatique du godet, sur le bas pour la désactiver.
4	SYSTÈME ANTITANGAGE AUTOMATIQUE (option)	Appuyez sur le haut du bouton pour activer le système antitangage automatique, sur le bas pour le désactiver.
5	ÉCLAIRAGE LATÉRAL (option)	Appuyez sur le haut du bouton pour allumer les feux, sur le bas pour les éteindre. <b>REMARQUE : éteignez l'éclairage latéral lorsque vous circulez sur la voie publique.</b>

N° RÉF.	DESCRIPTION	FONCTION/COMMANDE
1	BOB-TACH HYDRAULIQUE (option)	Appuyez sur la flèche UP (Montée des cales) et maintenez-la enfoncée pour relever les cales du Bob-Tach. Appuyez sur la flèche DOWN (Descente des cales) et maintenez-la enfoncée pour abaisser les cales du Bob-Tach dans les orifices du châssis de fixation de l'accessoire.
2	VERROUILLAGE DE TRANSPORT	Appuyez sur le haut du contacteur pour verrouiller les fonctions de levage et de cavage pendant les déplacements. Désactivez le verrouillage en enfonçant le bas du contacteur.
3	VENTILATEUR RÉVERSIBLE (option)	Fonctionnement automatique : position centrale. Fonctionnement manuel : appuyez brièvement sur le haut du contacteur pour le mettre en marche, sur le bas pour l'arrêter.

**REMARQUE : les anciens modèles ne disposaient pas des emplacements 4 et 5 sur le panneau des contacteurs gauche.**

**IDENTIFICATION DU TABLEAU DE BORD (SUITE)**

**Panneau latéral inférieur gauche**

Figure 18

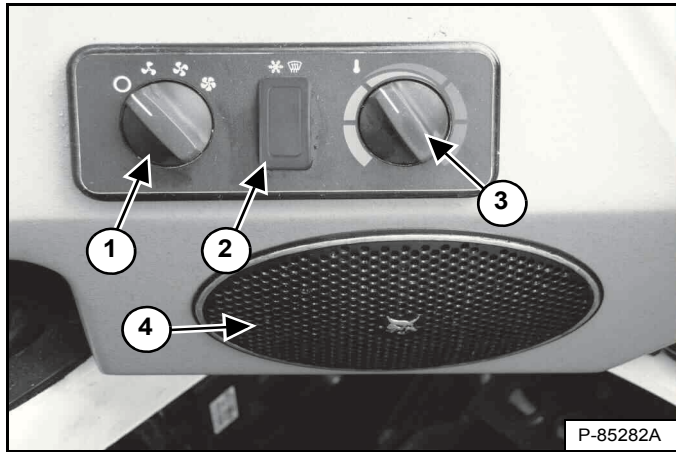

**Panneau latéral inférieur droit**

Figure 19

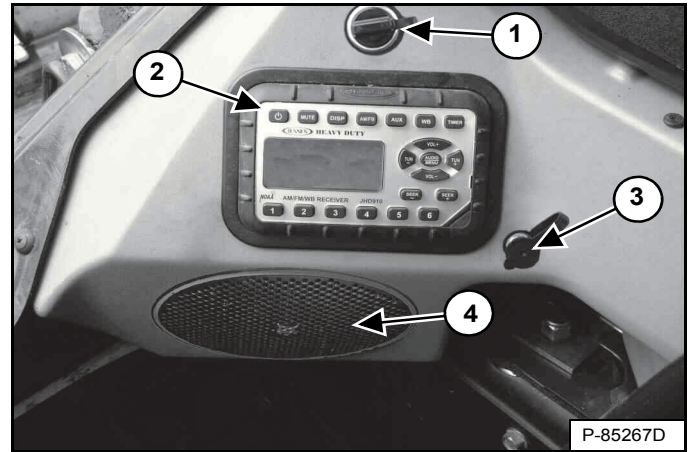

N° RÉF.	DESCRIPTION	FONCTION/COMMANDE
1	MOTEUR DU VENTILATEUR (option)	Tournez le contacteur vers la droite pour augmenter la vitesse du ventilateur, vers la gauche pour la réduire. Il y a quatre positions : ARRÊT-1-2-3.
2	Inutilisé	- - -
3	COMMANDE DE TEMPÉRATURE (option)	Tournez le contacteur vers la droite pour augmenter la température, vers la gauche pour la réduire.
4	HAUT-PARLEUR (option)	Haut-parleur gauche utilisé avec la radio en option.

N° RÉF.	DESCRIPTION	FONCTION/COMMANDE
1	PRISE D'ALIMENTATION	Fournit une alimentation 12 volts pour des accessoires.
2	RADIO (option)	Voir la section Radio dans ce manuel.
3	PRISE CASQUE (option)	Permet de connecter un casque à la sortie de la radio en option. Les haut-parleurs sont automatiquement coupés lorsque cette prise est utilisée.
4	HAUT-PARLEUR (option)	Haut-parleur droit utilisé avec la radio en option.



IDENTIFICATION DU TABLEAU DE BORD (SUITE)

Radio

Cette machine peut être équipée d'une radio.

Figure 20

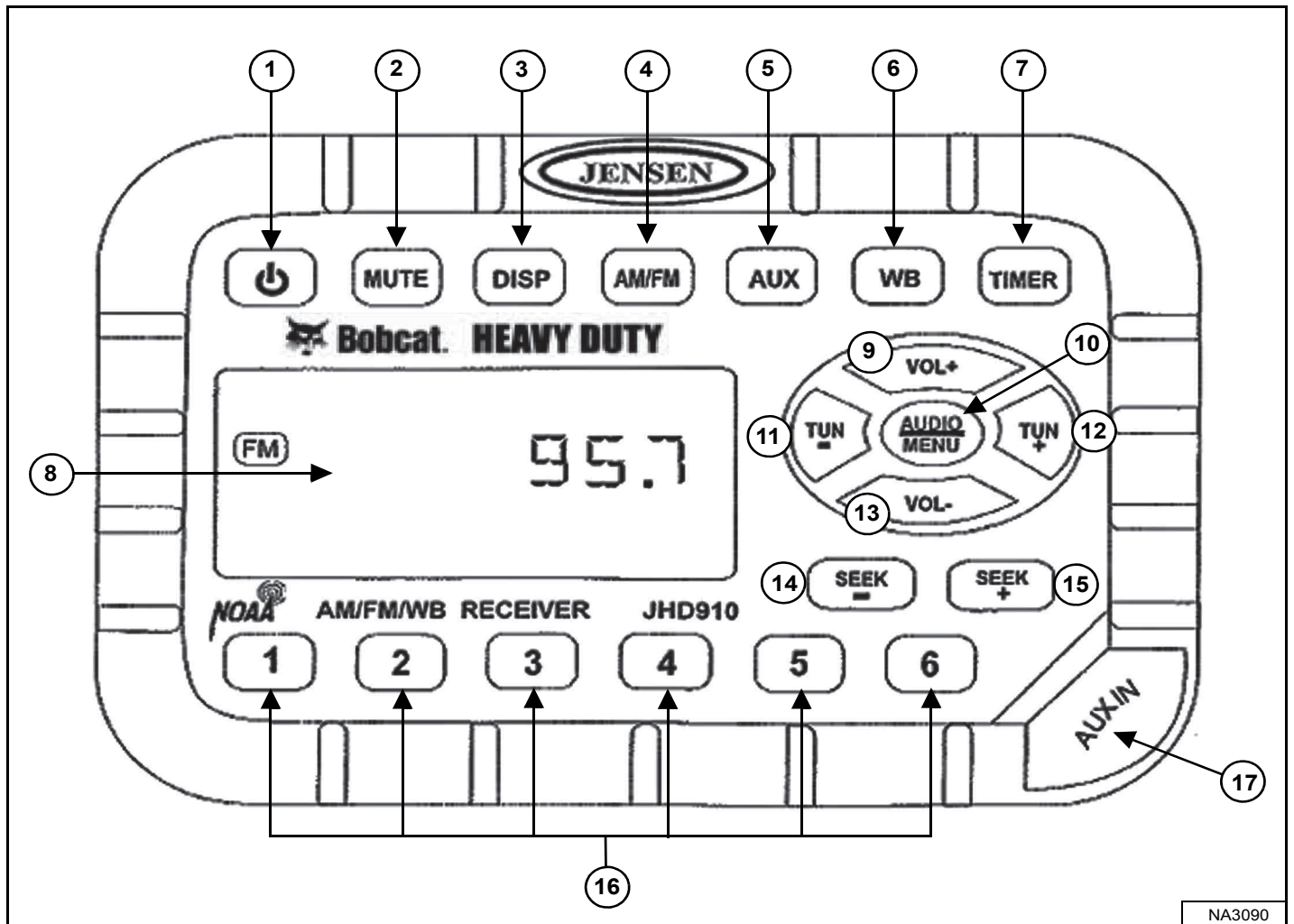

Le tableau de la page suivante reprend la DESCRIPTION et les FONCTIONS/COMMANDES de chaque composant de la radio [Figure 20].

**REMARQUE :** voir « AFFICHAGE » dans ce tableau pour les instructions relatives au réglage de l'horloge.



**IDENTIFICATION DU TABLEAU DE BORD (SUITE)**

**Radio (suite)**

N° RÉF.	DESCRIPTION	FONCTION/COMMANDE
1	POWER (MARCHE/ARRÊT)	Appuyez sur le contacteur pour ALLUMER la radio, appuyez de nouveau pour l'ÉTEINDRE.
2	MUTE (SILENCE)	Appuyez pour mettre la radio en sourdine ; <b>[MUTE]</b> s'affiche. Appuyez de nouveau pour annuler la sourdine.
3	DISP (AFFICHAGE)	Appuyez sur cette touche pour passer du mode des fonctions (fréquence du tuner, entrée auxiliaire, informations météo ou chronomètre) au mode d'horloge. Enfoncez et maintenez cette touche pour entrer en mode de réglage de l'horloge; utilisez le bouton FRÉQUENCE - pour régler les heures, le bouton FRÉQUENCE + pour régler les minutes; le fonctionnement normal reprend automatiquement.
4	AM/FM (SÉLECTEUR AM/FM)	Appuyez sur cette touche pour sélectionner le mode du tuner. Vous avez le choix entre 2 bandes AM (ondes moyennes) et 3 bandes FM.
5	AUX (AUXILIAIRE)	Appuyez sur cette touche pour sélectionner le mode d'entrée auxiliaire. Un appareil audio portable (lecteur MP3, etc.) doit être raccordé à la prise d'entrée auxiliaire.
6	WB (MÉTÉO)	Appuyez sur cette touche pour sélectionner la bande météo; utilisez les touches FRÉQUENCE + (TUN +) et FRÉQUENCE - (TUN -) pour rechercher la station dont le signal est le plus puissant. Si elle est activée, la fonction d'alerte météo remplace automatiquement la fonction en cours en cas de réception d'un avertissement météo. Voir RÉGLAGE AUDIO/MENU dans ce tableau.
7	TIMER (CHRONOMÈTRE)	Appuyez sur cette touche pour accéder au mode Chronomètre. Appuyez sur la touche pour démarrer le chronomètre; appuyez de nouveau pour l'arrêter; appuyez encore une fois pour relancer le chronomètre ou appuyez sur la touche en la maintenant enfoncée pour le réinitialiser et quitter le mode Chronomètre.
8	AFFICHAGE	Affiche l'heure, la fréquence et les fonctions activées.
9	VOLUME +	Permet d'augmenter le volume; le volume actuel (0 - 40) s'affiche brièvement sur l'écran.
10	RÉGLAGE AUDIO/MENU	RÉGLAGES AUDIO : appuyez sur cette touche pour naviguer dans le réglage des aigus, des graves et de la balance ; utilisez les touches VOL + et VOL - pour effectuer les réglages lorsque l'option voulue est affichée ; le fonctionnement normal reprend automatiquement. RÉGLAGES MENU : enfoncez et maintenez cette touche pendant 3 secondes pour entrer les paramètres de réglage du menu ; appuyez sur la touche pour naviguer dans les paramètres suivants ; utilisez VOL + et VOL - pour effectuer le réglage lorsque l'option voulue est affichée ; le fonctionnement normal reprend automatiquement. <ul style="list-style-type: none"> <li>• Beep Confirm (On or Off) [Son des boutons - (Activer ou désactiver)] - Permet d'activer ou de désactiver le son émis à chaque appui sur un bouton.</li> <li>• Operation Region (USA or Europe) [Région d'utilisation (États-Unis ou Europe)] - Permet de sélectionner la région appropriée.</li> <li>• Clock Display (12 or 24) [Format de l'horloge (12 h ou 24 h)] - Permet de sélectionner le format 12 heures ou 24 heures.</li> <li>• Display Brightness (Low, Medium or High) [Luminosité de l'affichage (basse, moyenne ou élevée)] - Détermine le niveau de luminosité de l'affichage.</li> <li>• Backlight Colour (Amber or Green) [Couleur du rétroéclairage (orange ou vert)] - Détermine la couleur du rétroéclairage de l'affichage.</li> <li>• Power On Volume (0 - 40) [Volume au démarrage (0 - 40)] - Permet de sélectionner le volume par défaut au moment de la mise en route de la radio.</li> <li>• WB Alert (On or Off) [Alerte météo (Activée ou désactivée)] - Détermine si la fonction d'alerte météo est activée.</li> </ul>
11	FRÉQUENCE -	Appuyez sur cette touche pour régler la fréquence de la radio vers le bas.
12	FRÉQUENCE +	Appuyez sur cette touche pour régler la fréquence de la radio vers le haut.
13	VOLUME -	Permet de diminuer le volume; le volume actuel (0-40) s'affiche brièvement sur l'écran.
14	SEEK - (RECHERCHE DE STATION -)	Appuyez sur cette touche pour rechercher automatiquement la prochaine station avec un signal suffisamment fort en réduisant la fréquence.
15	SEEK + (RECHERCHE DE STATION +)	Appuyez sur cette touche pour rechercher automatiquement la prochaine station avec un signal suffisamment fort en augmentant la fréquence.
16	STATIONS PRÉ-RÉGLÉES	Permettent d'enregistrer et de rappeler des stations pour les bandes AM et FM. Appuyez sur cette touche et maintenez-la enfoncée pour enregistrer la station actuelle; appuyez sur la touche pour rappeler cette station.
17	PRISE AUXILIAIRE	Connectez la sortie d'un appareil audio portable (lecteur MP3) à la prise jack de 3,5mm (1/8") et appuyez sur le bouton AUX.

## IDENTIFICATION DU TABLEAU DE BORD (SUITE)

### Système de caméra de recul

Cette machine peut être équipée d'un système de caméra de recul.

Un système de caméra de recul ne dispense pas de maintenir les autres personnes à l'écart de la zone de travail. Les opérateurs doivent garder un contrôle visuel permanent de la zone entourant la machine en utilisant à la fois la vision directe et le système de caméra de recul. L'opérateur doit assurer l'entretien et la maintenance du système de caméra pour garantir son bon fonctionnement.

Figure 21

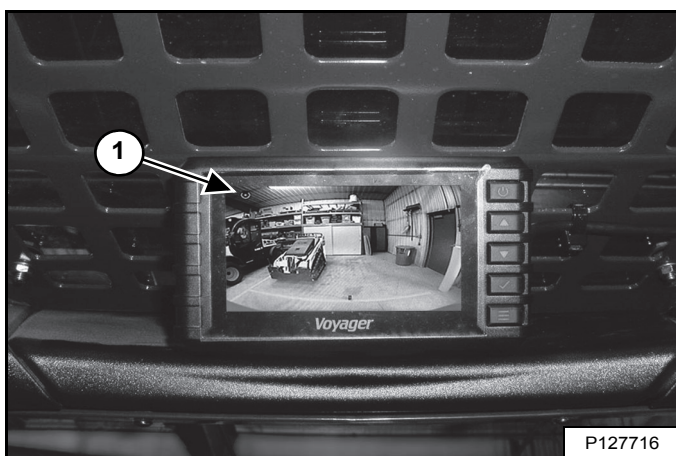

L'écran de la caméra est situé au-dessus de la porte avant [Figure 21].

**REMARQUE :** les objets visualisés sur l'écran de la caméra apparaissent plus proches qu'ils ne le sont réellement.

L'icône clignotante (1) [Figure 21] située dans l'angle gauche de l'écran indique une diffusion en direct de la caméra.

Si l'icône devient fixe, cela indique que la caméra ne diffuse pas d'images en direct et qu'elle doit faire l'objet d'une intervention d'entretien.



## AVERTISSEMENT

### RISQUES DE BLESSURES GRAVES, VOIRE MORTELLES

- Maintenez toujours les personnes à l'écart de la zone de travail et hors de la trajectoire de la machine.
- L'opérateur doit conserver un champ de vision dégagé dans le sens du déplacement de la machine, avant et après le début du déplacement.
- L'alarme de recul doit retentir lorsque la machine se déplace en marche arrière.

W-2783-0118

Figure 22

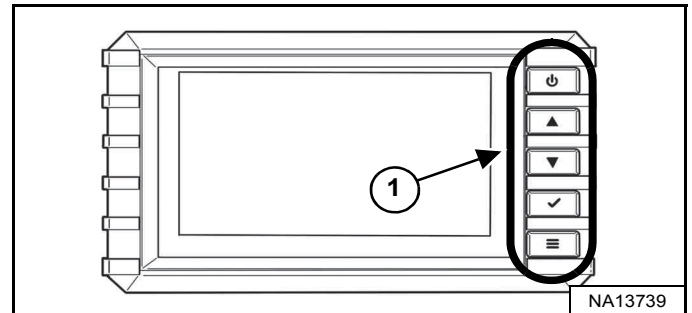

Le tableau ci-dessous explique le rôle de chacun des boutons (1) [Figure 22] de l'écran de la caméra.

ÉLÉ-MENT	DESCRIPTION	FONCTION/COMMANDE
	MARCHE	Appuyez sur ce bouton pour allumer l'écran, appuyez de nouveau pour l'éteindre.
	HAUT	Appuyez sur ce bouton pour naviguer vers le haut dans les différents écrans de menu. Sert également à ajuster les réglages des menus.
	BAS	Appuyez sur ce bouton pour naviguer vers le bas dans les différents écrans de menu. Sert également à ajuster les réglages des menus.
	SÉLECTIONNER	Appuyez sur ce bouton pour sélectionner la fonction mise en surbrillance ou les paramètres d'une option.  Le fait d'appuyer sur ce bouton dans l'écran principal permet de changer l'entrée de la caméra et d'afficher un écran vierge intitulé CAM2 ou CAM3. Appuyez sur ce bouton jusqu'à ce que l'entrée revienne sur CAM1 pour revenir à un fonctionnement normal du système.
	MENU	Appuyez sur ce bouton pour entrer dans les paramètres du menu. Sert également à revenir au menu précédent.

Paramètres de menu généralement utilisés :

- IMAGE - Luminosité, contraste, couleur, teinte
- RÉGLAGE - Économiseur d'écran, marche automatique
- DIVERS - Langue, réinitialisation.

## IDENTIFICATION DU TABLEAU DE BORD (SUITE)

### Système de caméra de recul (suite)

Figure 23

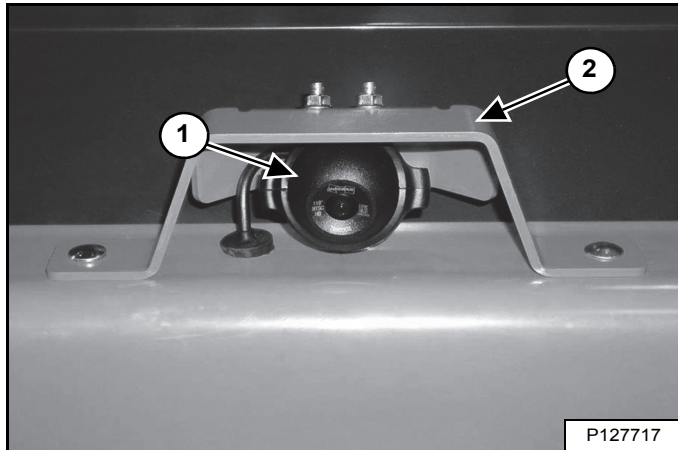

La caméra de recul (1) est fixée à l'intérieur d'un support (2) [Figure 23] monté sur la porte arrière.

Effectuez les opérations suivantes quotidiennement ou selon les besoins :

- Nettoyez l'objectif de la caméra à l'aide d'un chiffon doux et d'eau claire.
- Éliminez la boue, la glace ou les autres débris susceptibles d'affecter le champ de vision du système de caméra.
- Vérifiez le bon réglage de la caméra. Réglez la caméra si nécessaire.
- Remplacez les composants endommagés du système de caméra de recul. Pour les pièces de rechange et l'entretien, contactez votre concessionnaire Bobcat.

#### Réglage de la caméra de recul

Figure 24

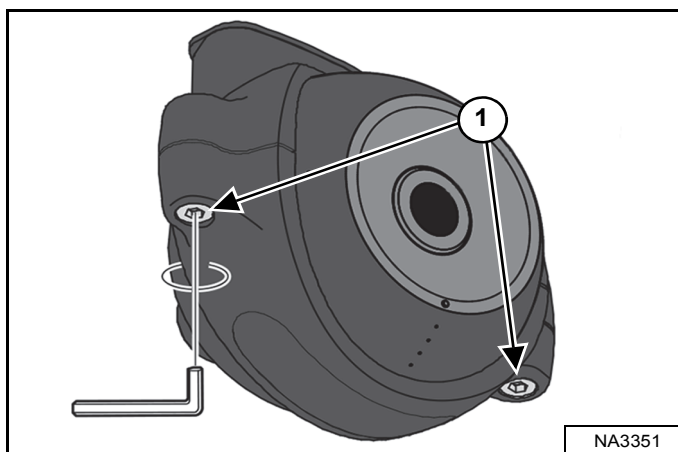

Pour régler la caméra de recul, procédez comme suit :

1. Faites un repère sur le sol à 1,25 m (4 ft) derrière la machine.
2. Desserrez les vis (1) [Figure 24] de la bride retenant la caméra.
3. Tournez le contacteur à clé sur la position **MARCHE sans démarrer le moteur**. Allumez l'écran.

Figure 25

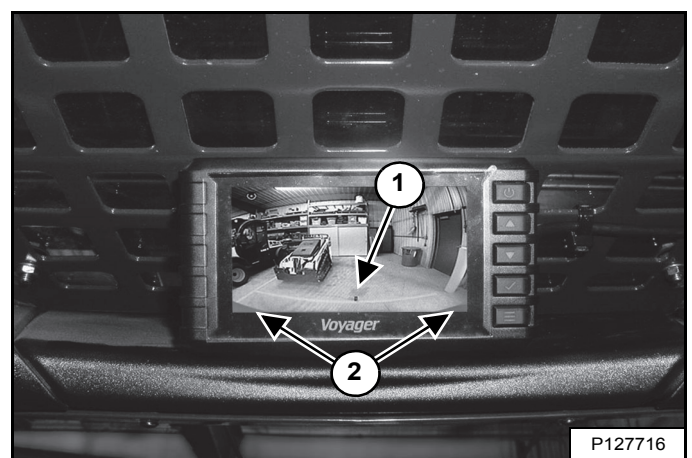

4. Observez l'écran de la caméra à travers la vitre arrière de la machine. L'image doit s'afficher comme dans un miroir, les objets à gauche de la machine apparaissant à gauche de l'écran. Reportez-vous au menu d'affichage pour procéder aux réglages nécessaires.
5. Ajustez la caméra vers le bas jusqu'à ce que la porte arrière (2) soit juste visible sur l'écran. Assurez-vous que la caméra est bien centrée à droite comme à gauche. Le repère au sol (1) [Figure 25] de l'étape 1 doit être visible sur l'écran.
6. Serrez les vis au couple de 0,8 à 1,0 Nm (7 à 8,8 in-lb).
7. Tournez le contacteur à clé sur la position **ARRÊT**.

## IDENTIFICATION DES COMMANDES

### Description

Cette chargeuse dispose de quatre configurations de commandes pour l'utilisation des fonctions de levage/cavage et pour la conduite/direction :

- Commandes standard - Les fonctions de levage et de cavage sont commandées par les pédales.  
La conduite et la direction de la chargeuse sont commandées par les leviers de direction.
- Système de commande ACS (option) - Les fonctions de levage et de cavage sont commandées soit par les pédales, soit par les poignées.  
La conduite et la direction de la chargeuse sont commandées par les leviers de direction.
- Commandes manuelles (AHC) (option) - Les fonctions de levage et de cavage sont commandées par les poignées.  
La conduite et la direction de la chargeuse sont commandées par les leviers de direction.
- Commandes aux manipulateurs commutables (SJC) (option) - Les fonctions de levage/cavage et la conduite /direction de la chargeuse sont commandées par les manipulateurs.

### Commandes standard

Figure 26

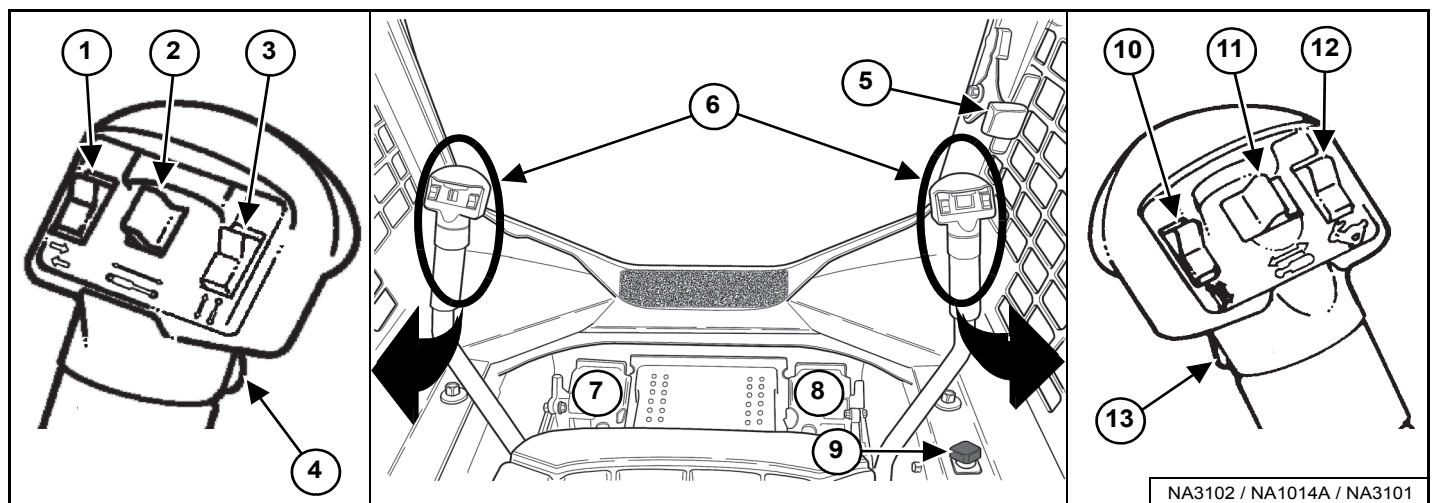

N° RÉF.	DESCRIPTION	FONCTION/COMMANDE
1	CLIGNOTANTS (option)	Appuyez sur le haut du contacteur pour le clignotant droit, sur le bas pour le clignotant gauche. En position centrale, les clignotants sont éteints.
2	CIRCUIT HYDRAULIQUE AUXILIAIRE ARRIÈRE (option) Également : COMMANDE DES FONCTIONS DE L'ACCESSOIRE	Voir la section Utilisation du circuit hydraulique auxiliaire ARRIÈRE de ce manuel. Voir la section MODULE D'IDENTIFICATION DES ACCESSOIRES de ce manuel.
3	COMMANDE DES FONCTIONS DE L'ACCESSOIRE	Voir la section MODULE D'IDENTIFICATION DES ACCESSOIRES de ce manuel.
4	AVERTISSEUR AVANT	Appuyez sur le contacteur avant pour actionner l'avertisseur avant.
5	COMMANDE D'ACCÉLÉRATEUR	Voir la section COMMANDE D'ACCÉLÉRATEUR de ce manuel.
6	LEVIERS DE DIRECTION	Voir la section CONDUITE DE LA CHARGEUSE de ce manuel.
7	PÉDALE DE LEVAGE	Voir la section COMMANDES HYDRAULIQUES de ce manuel.
8	PÉDALE DE CAVAGE	Voir la section COMMANDES HYDRAULIQUES de ce manuel.
9	COMMANDE DE DÉRIVATION DES BRAS DE LEVAGE	Voir la section COMMANDE DE DÉRIVATION DES BRAS DE LEVAGE de ce manuel.
10	COMMANDE DES FONCTIONS DE L'ACCESSOIRE	Voir la section MODULE D'IDENTIFICATION DES ACCESSOIRES de ce manuel.
11	CIRCUIT HYDRAULIQUE AUXILIAIRE AVANT	Voir la section Utilisation du circuit hydraulique auxiliaire AVANT de ce manuel.
12	COMMANDE DEUX VITESSES (option)	Voir la section COMMANDE DEUX VITESSES de ce manuel.
13	COMMANDE DE DÉBIT CONTINU DU CIRCUIT HYDRAULIQUE AUXILIAIRE	Voir la section Utilisation du circuit hydraulique auxiliaire AVANT (DÉBIT CONTINU) de ce manuel.

**IDENTIFICATION DES COMMANDES (SUITE)**

**Commandes ACS**

**Figure 27**

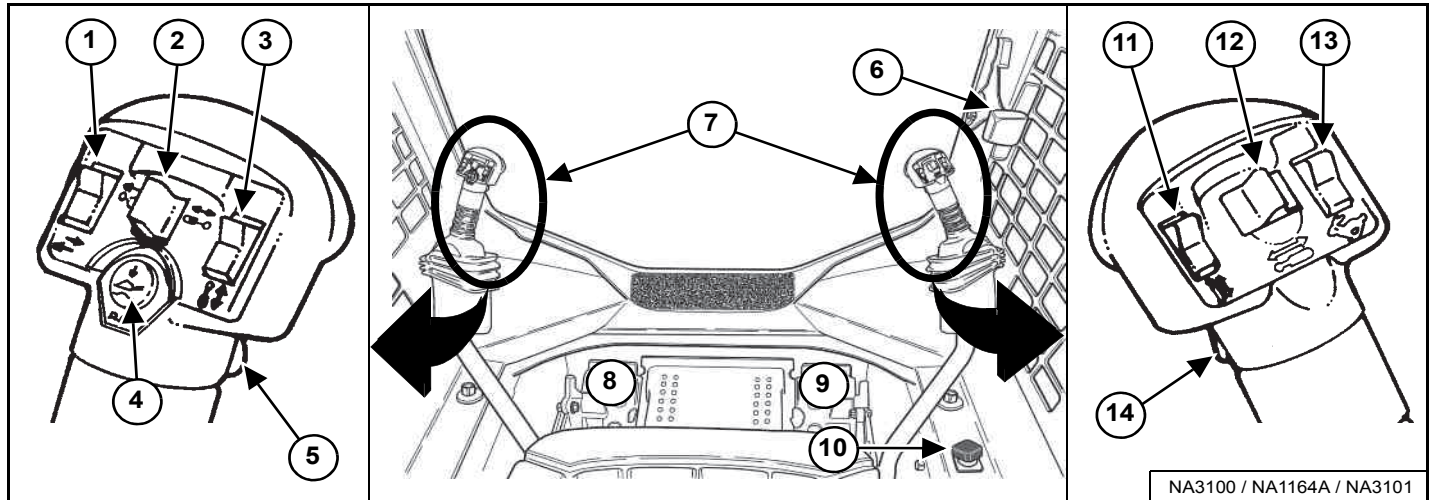

N° RÉF.	DESCRIPTION	FONCTION/COMMANDE
1	CLIGNOTANTS (option)	Appuyez sur le haut du contacteur pour le clignotant droit, sur le bas pour le clignotant gauche. En position centrale, les clignotants sont éteints.
2	CIRCUIT HYDRAULIQUE AUXILIAIRE ARRIÈRE (option) Également : COMMANDE DES FONCTIONS DE L'ACCESSOIRE	Voir la section Utilisation du circuit hydraulique auxiliaire ARRIÈRE de ce manuel. Voir la section MODULE D'IDENTIFICATION DES ACCESSOIRES de ce manuel.
3	COMMANDE DES FONCTIONS DE L'ACCESSOIRE	Voir la section MODULE D'IDENTIFICATION DES ACCESSOIRES de ce manuel.
4	COMMANDE DU FLOTTEMENT	Voir la section COMMANDES HYDRAULIQUES de ce manuel.
5	AVERTISSEUR AVANT	Appuyez sur le contacteur avant pour actionner l'avertisseur avant.
6	COMMANDE D'ACCÉLÉRATEUR	Voir la section COMMANDE D'ACCÉLÉRATEUR de ce manuel.
7	LEVIERS DE DIRECTION et POIGNÉES DE LEVAGE/CAVAGE	Voir les sections CONDUITE DE LA CHARGEUSE et COMMANDES HYDRAULIQUES de ce manuel.
8	PÉDALE DE LEVAGE	Voir la section COMMANDES HYDRAULIQUES de ce manuel.
9	PÉDALE DE CAVAGE	Voir la section COMMANDES HYDRAULIQUES de ce manuel.
10	COMMANDE DE DÉRIVATION DES BRAS DE LEVAGE	Voir la section COMMANDE DE DÉRIVATION DES BRAS DE LEVAGE de ce manuel.
11	COMMANDE DES FONCTIONS DE L'ACCESSOIRE	Voir la section MODULE D'IDENTIFICATION DES ACCESSOIRES de ce manuel.
12	CIRCUIT HYDRAULIQUE AUXILIAIRE AVANT	Voir la section Utilisation du circuit hydraulique auxiliaire AVANT de ce manuel.
13	COMMANDE DEUX VITESSES (option)	Voir la section COMMANDE DEUX VITESSES de ce manuel.
14	COMMANDE DE DÉBIT CONTINU DU CIRCUIT HYDRAULIQUE AUXILIAIRE	Voir la section Utilisation du circuit hydraulique auxiliaire AVANT (DÉBIT CONTINU) de ce manuel.

**IDENTIFICATION DES COMMANDES (SUITE)**

**Commandes manuelles (AHC)**

Figure 28

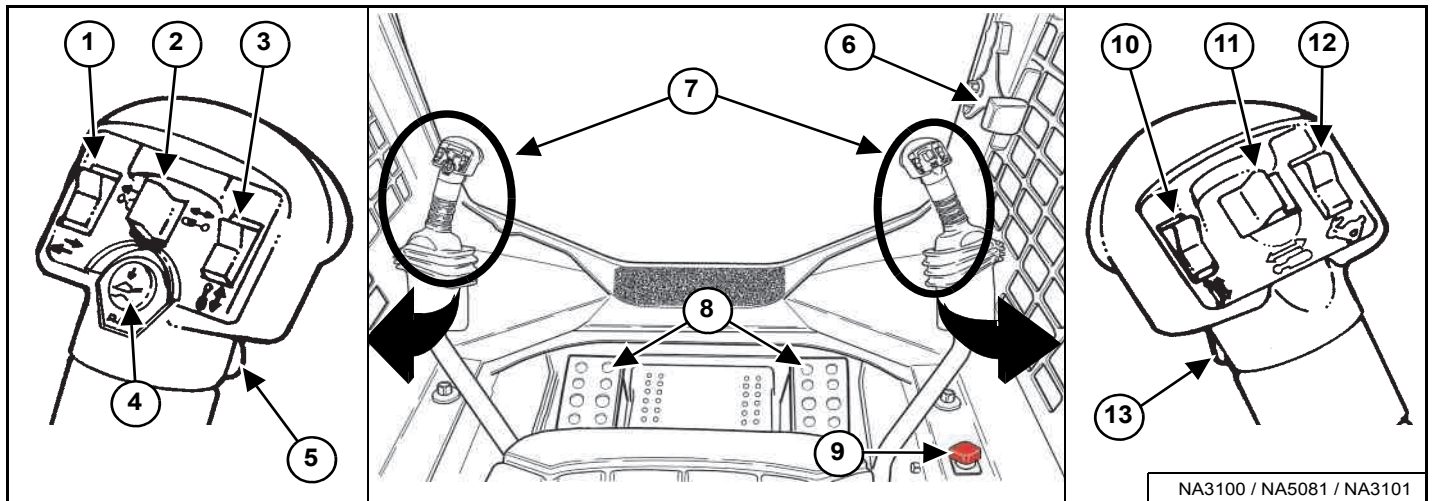

N° RÉF.	DESCRIPTION	FONCTION/COMMANDE
1	CLIGNOTANTS (option)	Appuyez sur le haut du contacteur pour le clignotant droit, sur le bas pour le clignotant gauche. En position centrale, les clignotants sont éteints.
2	CIRCUIT HYDRAULIQUE AUXILIAIRE ARRIÈRE (option) Également : COMMANDE DES FONCTIONS DE L'ACCESSOIRE	Voir la section Utilisation du circuit hydraulique auxiliaire ARRIÈRE de ce manuel. Voir la section MODULE D'IDENTIFICATION DES ACCESSOIRES de ce manuel.
3	COMMANDE DES FONCTIONS DE L'ACCESSOIRE	Voir la section MODULE D'IDENTIFICATION DES ACCESSOIRES de ce manuel.
4	COMMANDE DU FLOTTEMENT	Voir la section COMMANDES HYDRAULIQUES de ce manuel.
5	AVERTISSEUR AVANT	Appuyez sur le contacteur avant pour actionner l'avertisseur avant.
6	COMMANDE D'ACCÉLÉRATEUR	Voir la section COMMANDE D'ACCÉLÉRATEUR de ce manuel.
7	LEVIERS DE DIRECTION ET POIGNÉES DE LEVAGE/CAVAGE	Voir les sections CONDUITE DE LA CHARGEUSE et COMMANDES HYDRAULIQUES de ce manuel.
8	REPOSE-PIEDS	Gardez en permanence les pieds sur les repose-pieds.
9	COMMANDE DE DÉRIVATION DES BRAS DE LEVAGE	Voir la section COMMANDE DE DÉRIVATION DES BRAS DE LEVAGE de ce manuel.
10	COMMANDE DES FONCTIONS DE L'ACCESSOIRE	Voir la section MODULE D'IDENTIFICATION DES ACCESSOIRES de ce manuel.
11	CIRCUIT HYDRAULIQUE AUXILIAIRE AVANT	Voir la section Utilisation du circuit hydraulique auxiliaire AVANT de ce manuel.
12	COMMANDE DEUX VITESSES (option)	Voir la section COMMANDE DEUX VITESSES de ce manuel.
13	COMMANDE DE DÉBIT CONTINU DU CIRCUIT HYDRAULIQUE AUXILIAIRE	Voir la section Utilisation du circuit hydraulique auxiliaire AVANT (DÉBIT CONTINU) de ce manuel.

**IDENTIFICATION DES COMMANDES (SUITE)**

**Commandes aux manipulateurs commutables (SJC)**

**Figure 29**

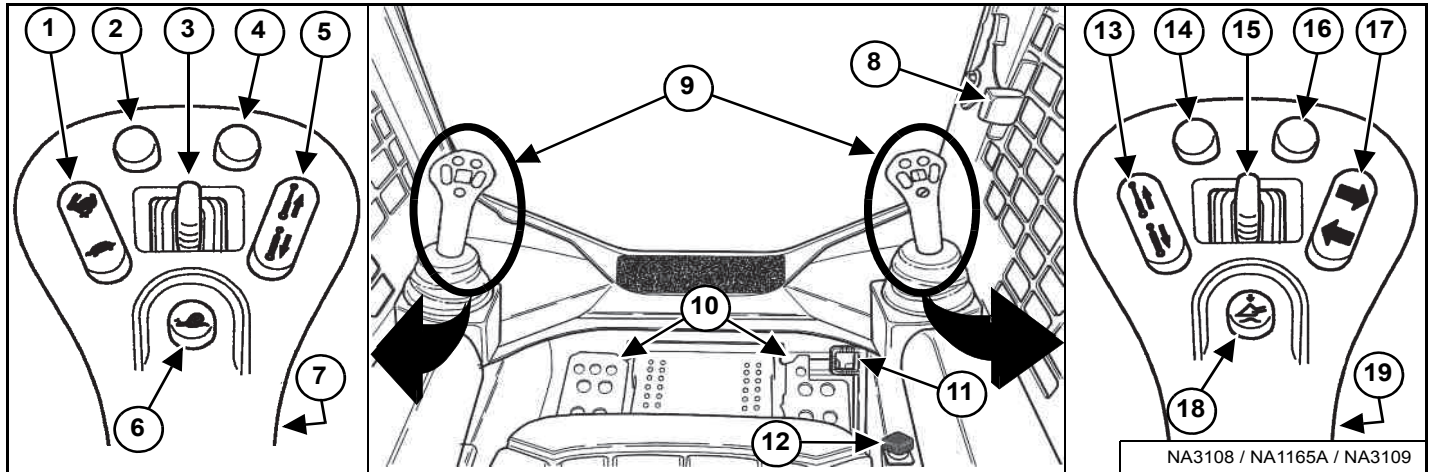

N° RÉF.	DESCRIPTION	FONCTION/COMMANDE
1	COMMANDE DEUX VITESSES (option) Également : GESTION DE LA VITESSE	Voir la section COMMANDE DEUX VITESSES de ce manuel. Voir la section GESTION DE LA VITESSE de ce manuel.
2 *	COMPENSATION DE DÉRIVE DE DIRECTION Également : RÉACTION D'ENTRAÎNEMENT	Voir la section COMPENSATION DE DÉRIVE DE DIRECTION de ce manuel. Voir la section RÉACTION D'ENTRAÎNEMENT de ce manuel.
3	CIRCUIT HYDRAULIQUE AUXILIAIRE ARRIÈRE (option) Également : COMMANDE DES FONCTIONS DE L'ACCESSOIRE	Voir la section Utilisation du circuit hydraulique auxiliaire ARRIÈRE de ce manuel. Voir la section MODULE D'IDENTIFICATION DES ACCESSOIRES de ce manuel.
4 *	COMPENSATION DE DÉRIVE DE DIRECTION Également : RÉACTION D'ENTRAÎNEMENT	Voir la section COMPENSATION DE DÉRIVE DE DIRECTION de ce manuel. Voir la section RÉACTION D'ENTRAÎNEMENT de ce manuel.
5	COMMANDE DES FONCTIONS DE L'ACCESSOIRE	Voir la section MODULE D'IDENTIFICATION DES ACCESSOIRES de ce manuel.
6	GESTION DE LA VITESSE	Voir la section GESTION DE LA VITESSE de ce manuel.
7	AVERTISSEUR AVANT	Appuyez sur le contacteur avant pour actionner l'avertisseur avant.
8	COMMANDE D'ACCÉLÉRATEUR (MANUELLE)	Voir la section COMMANDE D'ACCÉLÉRATEUR de ce manuel.
9	MANIPULATEURS	Voir les sections CONDUITE DE LA CHARGEUSE et COMMANDES HYDRAULIQUES de ce manuel.
10	REPOSE-PIEDS	Gardez en permanence les pieds sur les repose-pieds.
11	COMMANDE D'ACCÉLÉRATEUR (PÉDALE)	Voir la section COMMANDE D'ACCÉLÉRATEUR de ce manuel.
12	COMMANDE DE DÉRIVATION DES BRAS DE LEVAGE	Voir la section COMMANDE DE DÉRIVATION DES BRAS DE LEVAGE de ce manuel.
13	COMMANDE DES FONCTIONS DE L'ACCESSOIRE	Voir la section MODULE D'IDENTIFICATION DES ACCESSOIRES de ce manuel.
14 *	Inutilisé	---
15	CIRCUIT HYDRAULIQUE AUXILIAIRE AVANT	Voir la section Utilisation du circuit hydraulique auxiliaire AVANT de ce manuel.
16 *	Inutilisé	---
17	CLIGNOTANTS (option)	Appuyez sur le haut du contacteur pour allumer le clignotant droit. Appuyez de nouveau pour l'éteindre. Appuyez sur le bas du contacteur pour allumer le clignotant gauche. Appuyez de nouveau pour l'éteindre.
18	COMMANDE DU FLOTTEMENT	Voir la section COMMANDES HYDRAULIQUES de ce manuel.
19	COMMANDE DE DÉBIT CONTINU DU CIRCUIT HYDRAULIQUE AUXILIAIRE	Voir la section Utilisation du circuit hydraulique auxiliaire AVANT (DÉBIT CONTINU) de ce manuel.

\* Utilisé également comme commande des fonctions de l'accessoire : consultez le Manuel de l'Opérateur et d'Entretien de l'accessoire concerné.



## CABINE

### Description

La chargeuse Bobcat est équipée d'origine d'une cabine (ROPS et FOPS) qui protège l'opérateur contre le retournement de la machine et la chute d'objets. Pour la protection contre le retournement, l'opérateur doit porter la ceinture de sécurité.



## AVERTISSEMENT

Sauf stipulation contraire de Bobcat, ne modifiez jamais la cabine en soudant, en meulant, en perçant des trous ou en ajoutant des accessoires. Cela réduirait la protection de l'opérateur contre le retournement et la chute d'objets, et risquerait d'entraîner des blessures graves, voire mortelles.

W-2069-0200

### Vitres latérales

Figure 30

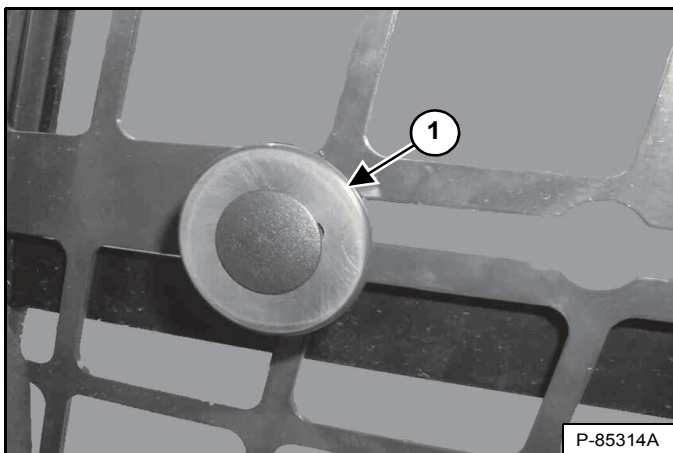

Tirez le bouton (1) [Figure 30] et ouvrez la vitre en la faisant coulisser vers l'arrière. Relâchez le bouton au niveau de la découpe pour verrouiller la vitre dans la position voulue. Tirez le bouton et faites coulisser la vitre vers l'avant pour la fermer.

### Utilisation de la porte

Cette machine peut être équipée d'une porte avant.

Figure 31

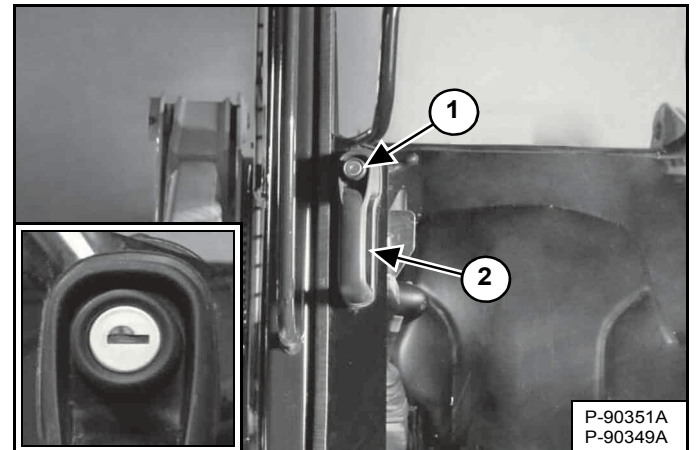

Pour ouvrir la porte, appuyez sur le bouton (1) et tirez la poignée (2). Le bouton de la poignée comprend une serrure (voir médaillon) [Figure 31] permettant de verrouiller la porte lorsque la chargeuse n'est pas utilisée.

Figure 32

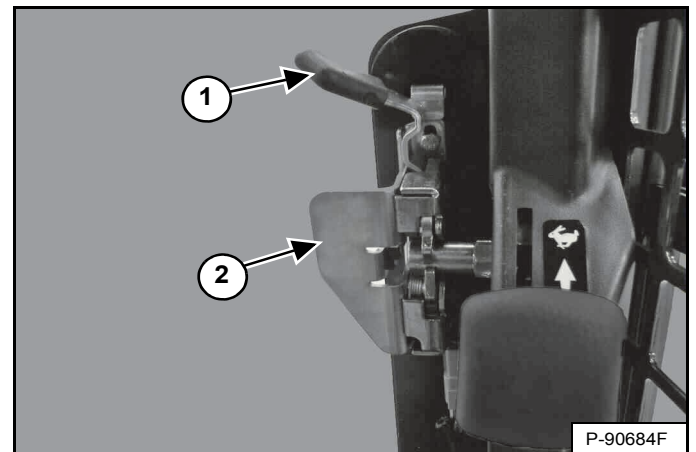

Pour fermer la porte, tirez-la à l'aide de la poignée (2) [Figure 32].

Tirez le levier (1) vers vous pour déverrouiller la porte. Poussez la poignée (2) [Figure 32] pour ouvrir la porte.

## CABINE DE L'OPERATEUR (SUITE)

### Essuie-glace avant

Cette machine peut être équipée d'un essuie-glace avant.

Figure 33

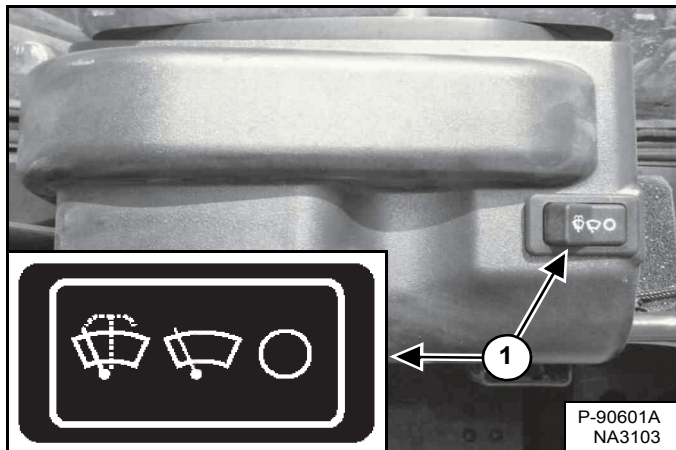

Appuyez sur le côté gauche du contacteur (1) [Figure 33] pour démarrer l'essuie-glace avant (maintenez le contacteur enfoncé pour activer le liquide lave-glace). Appuyez sur le côté droit du contacteur pour arrêter l'essuie-glace.

Figure 34

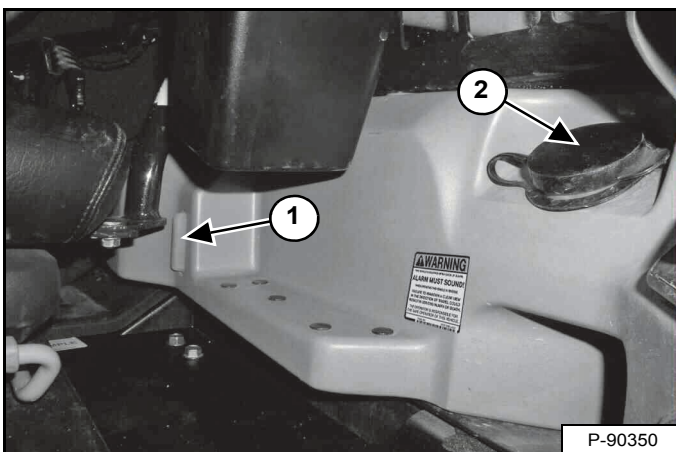

Le réservoir du liquide lave-glace est situé sur le côté gauche du siège de l'opérateur. Contrôlez le niveau de liquide dans la jauge transparente (1). Retirez le bouchon (2) [Figure 34] pour faire l'appoint de liquide lave-glace.

### Éclairage de la cabine

L'éclairage de la cabine est situé au-dessus de l'épaule gauche de l'opérateur. Cette machine dispose de plusieurs types d'éclairage. Les différentes utilisations sont décrites ci-dessous.

Figure 35

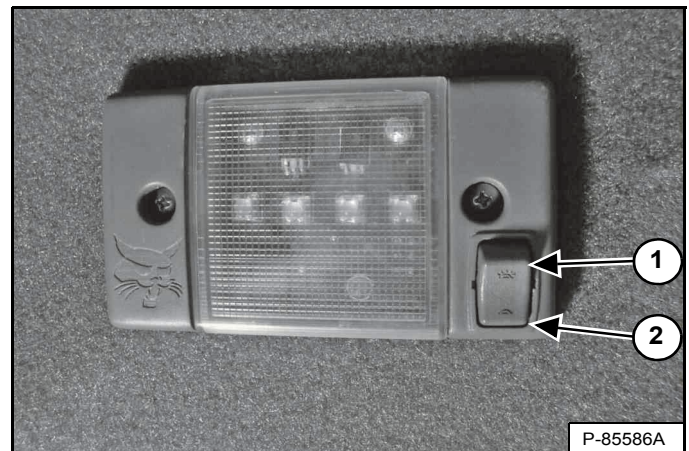

Appuyez sur ce côté du contacteur (1) pour ALLUMER l'éclairage. Appuyez sur ce côté du contacteur (2) [Figure 35] pour ÉTEINDRE l'éclairage.

Figure 36

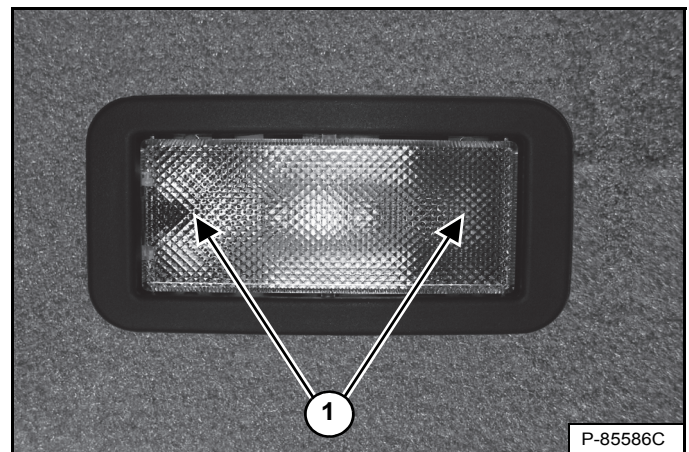

Appuyez sur un côté ou l'autre du plafonnier (1) [Figure 36] pour ALLUMER l'éclairage. Ramenez le plafonnier en position centrale pour ÉTEINDRE l'éclairage.

## DISPOSITIF DE VERROUILLAGE BOBCAT (BICS™)

### Description



#### RISQUE DE BLESSURES GRAVES, VOIRE MORTELLES

Le dispositif de verrouillage Bobcat (BICS™) doit désactiver les fonctions de levage, de cavage et de translation. Si ce n'est pas le cas, contactez votre concessionnaire pour réparer le dispositif. **NE MODIFIEZ PAS** le dispositif.

W-2151-1111

Figure 37

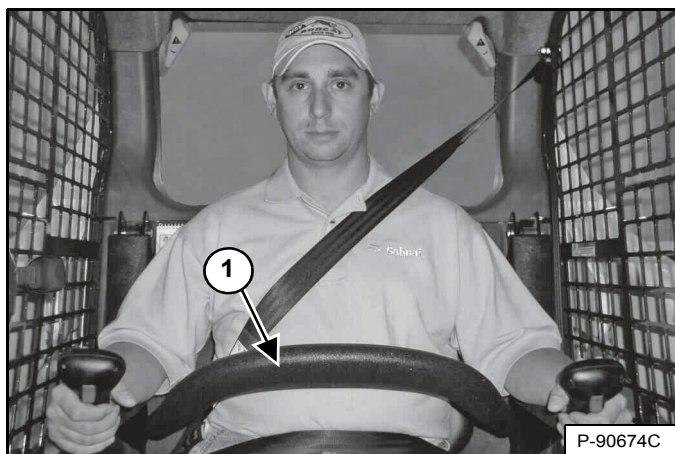

Le dispositif de verrouillage Bobcat (BICS™) comprend un arceau de siège pivotant avec accoudoirs (1) [Figure 37]. L'utilisation de l'arceau de siège est commandée par l'opérateur.



#### RISQUE DE BLESSURES GRAVES, VOIRE MORTELLES

Lorsque vous utilisez la machine :

- Serrez convenablement la ceinture de sécurité.
- Abaissez l'arceau de siège.
- Gardez les pieds sur les pédales ou les repose-pieds et les mains sur les commandes.

W-2261-0909

Le dispositif BICS™ nécessite que l'opérateur soit installé dans le siège avec l'arceau de siège complètement baissé pour que les fonctions de levage, de cavage, du circuit hydraulique auxiliaire et de translation puissent être utilisées. Vous devez attacher la ceinture de sécurité chaque fois que vous utilisez la machine.

### Utilisation

Figure 38



Les trois témoins (1, 2 et 3) [Figure 38] du tableau de bord gauche doivent être ÉTEINTS pour pouvoir utiliser la machine avec toutes ses fonctions.

Quand l'arceau de siège est abaissé, le moteur en marche, le bouton PRESS TO OPERATE LOADER (APPUYER POUR UTILISER LA CHARGEUSE) activé et le frein de stationnement libéré, les fonctions de levage, de cavage, du circuit hydraulique auxiliaire et de translation peuvent être utilisées.

Lorsque l'arceau de siège est relevé, les fonctions de levage, de cavage, du circuit hydraulique auxiliaire et de translation sont désactivées.



#### RISQUE DE BLESSURES GRAVES, VOIRE MORTELLES

Avant de quitter le siège de l'opérateur :

- Abaissez les bras de levage et posez l'accessoire à plat sur le sol.
- Arrêtez le moteur.
- Enclenchez le frein de stationnement.
- Relevez l'arceau de siège.
- Mettez toutes les commandes au POINT NEUTRE / en position VERROUILLÉE pour vous assurer que les fonctions de levage, de cavage et de translation sont désactivées.

Le dispositif de l'arceau de siège doit désactiver ces fonctions lorsque l'arceau est relevé. Si ces fonctions ne sont pas désactivées, consultez votre concessionnaire Bobcat pour qu'il effectue les réparations nécessaires.

W-2463-1110

## SYSTÈME DE SÉCURITÉ DE L'ARCEAU DE SIÈGE

### Description

Figure 39

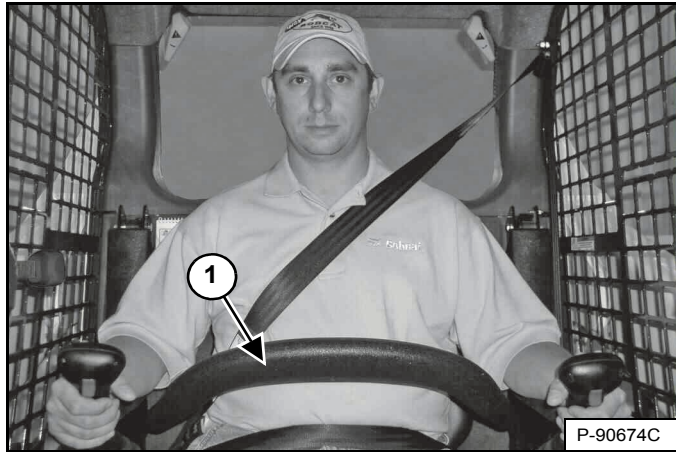

Le dispositif de sécurité de l'arceau de siège comprend un arceau de siège pivotant avec accoudoirs (1) [Figure 39].

L'utilisation de l'arceau de siège est commandée par l'opérateur. En position abaissée, l'arceau contribue à maintenir l'opérateur sur son siège.

## AVERTISSEMENT

### RISQUE DE BLESSURES GRAVES, VOIRE MORTELLES

Lorsque vous utilisez la machine :

- Serrez convenablement la ceinture de sécurité.
- Abaissez l'arceau de siège.
- Gardez les pieds sur les pédales ou les repose-pieds et les mains sur les commandes.

W-2261-0909

### Utilisation

Quand l'arceau de siège est abaissé, le moteur en marche, le bouton PRESS TO OPERATE LOADER (APPUYER POUR UTILISER LA CHARGEUSE) activé et le frein libéré, les fonctions de translation, de cavage et de levage peuvent être utilisées.

Lorsque l'arceau de siège est relevé, par contre, toutes ces fonctions sont désactivées et les deux pédales (selon modèle) se verrouillent lorsqu'elles reviennent au POINT NEUTRE.

## AVERTISSEMENT

### RISQUE DE BLESSURES GRAVES, VOIRE MORTELLES

Avant de quitter le siège de l'opérateur :

- Abaissez les bras de levage et posez l'accessoire à plat sur le sol.
- Arrêtez le moteur.
- Enclenchez le frein de stationnement.
- Relevez l'arceau de siège.
- Mettez toutes les commandes au POINT NEUTRE / en position VERROUILLÉE pour vous assurer que les fonctions de levage, de cavage et de translation sont désactivées.

Le dispositif de l'arceau de siège doit désactiver ces fonctions lorsque l'arceau est relevé. Si ces fonctions ne sont pas désactivées, consultez votre concessionnaire Bobcat pour qu'il effectue les réparations nécessaires.

W-2463-1110

## FREIN DE STATIONNEMENT

### Utilisation

Figure 40

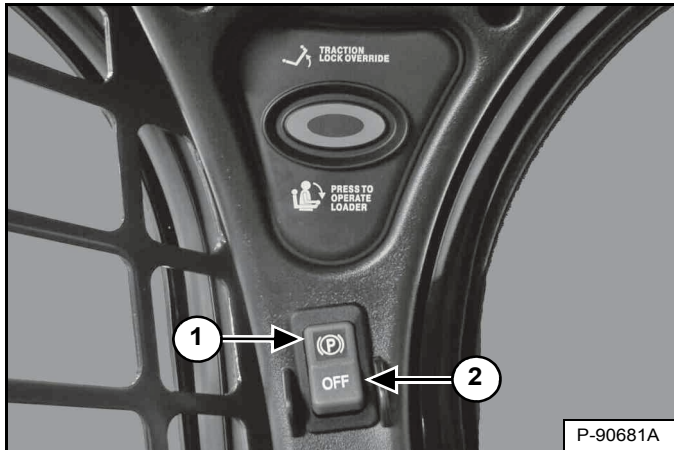

Enclenchez le frein de stationnement en appuyant sur le haut du contacteur (1) [Figure 40]. Le témoin rouge du contacteur s'allume. La transmission est verrouillée.

Déplacez doucement les leviers de direction ou le(s) manipulateur(s) en avant et en arrière. Le verrouillage de la TRANSMISSION doit être enclenché. Si la chargeuse ne s'arrête pas, consultez votre concessionnaire Bobcat pour les réparations nécessaires.

Libérez le frein de stationnement en appuyant sur le bas du contacteur (2) [Figure 40]. Le témoin rouge du contacteur s'éteint. La transmission est déverrouillée.

**REMARQUE :** le témoin du FREIN DE STATIONNEMENT du tableau de bord gauche reste ALLUMÉ jusqu'à ce que le moteur soit mis en marche, que le bouton PRESS TO OPERATE LOADER (APPUYER POUR UTILISER LA CHARGEUSE) soit enfoncé et que le frein de stationnement soit libéré.

## TRACTION LOCK OVERRIDE (DÉVERROUILLAGE DE LA TRANSMISSION)

### Description

Figure 41

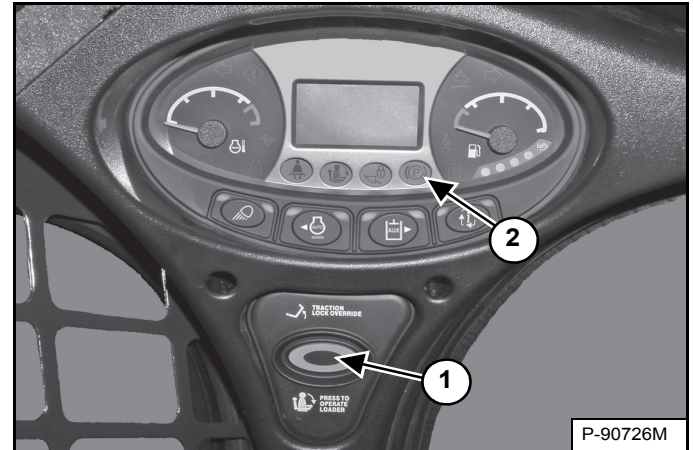

(Fonctionne uniquement lorsque l'arceau de siège est relevé et que le moteur tourne). La commande de déverrouillage de la transmission (TRACTION LOCK OVERRIDE) (1) [Figure 41] se trouve sur le tableau de bord gauche. Elle permet de déplacer la chargeuse en marche avant ou arrière à l'aide des commandes de direction en cas d'utilisation de la pelle rétro.

### Utilisation

Appuyez une fois sur le bouton TRACTION LOCK OVERRIDE (DÉVERROUILLAGE DE LA TRANSMISSION) pour déverrouiller la transmission. Le témoin du FREIN DE STATIONNEMENT (2) [Figure 41] s'ÉTEINT.

Appuyez une deuxième fois sur ce bouton pour verrouiller la transmission. Le témoin du FREIN DE STATIONNEMENT (2) [Figure 41] s'ALLUME.

**REMARQUE :** le bouton TRACTION LOCK OVERRIDE (DÉVERROUILLAGE DE LA TRANSMISSION) déverrouille la transmission si l'arceau de siège est relevé et que le moteur tourne.

**REMARQUE :** le bouton de DÉVERROUILLAGE DE LA TRANSMISSION (TRACTION LOCK OVERRIDE) fonctionnera que le frein de stationnement soit enclenché ou non, MAIS IL FAUT que le moteur tourne. Si vous avez activé le contacteur du frein de stationnement, son témoin rouge s'ÉTEINT lorsque le DÉVERROUILLAGE DE LA TRANSMISSION (TRACTION LOCK OVERRIDE) est activé.

## COMMANDE D'ACCÉLÉRATEUR

### Utilisation

Figure 42

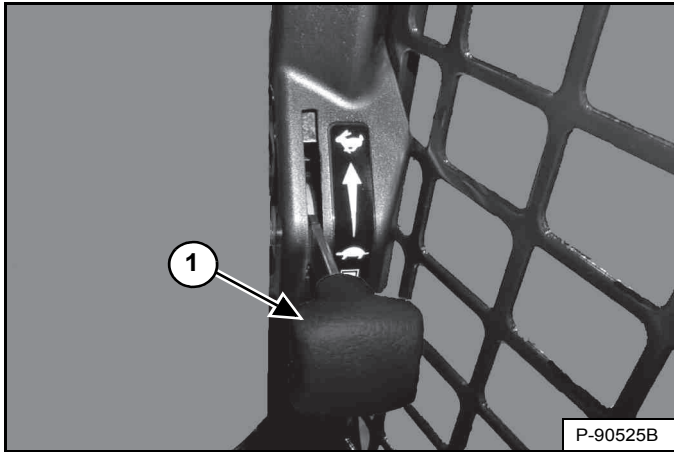

La commande d'accélérateur (1) [Figure 42] se trouve sur le montant de la porte, sous le tableau de bord droit.

Relevez le levier pour augmenter le régime moteur. Abaissez le levier pour le diminuer.

Figure 43

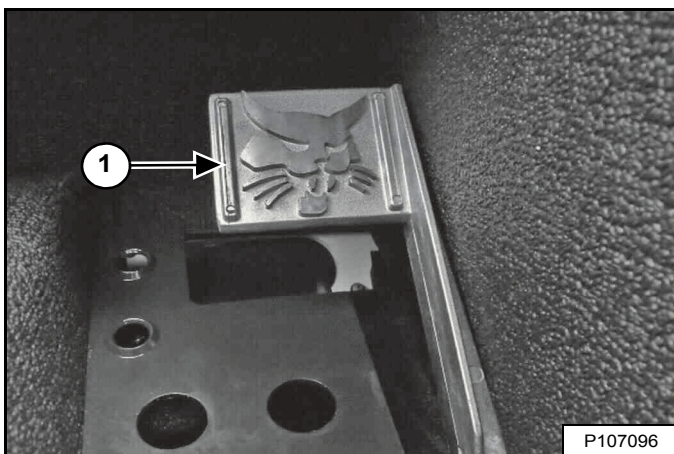

Les machines équipées de commandes SJC comportent une pédale d'accélérateur (1) [Figure 43] en plus du levier d'accélérateur. Cette pédale est située sur la partie droite du plancher, au-dessus du repose-pied.

## COMMANDE DE DÉRIVATION DES BRAS DE LEVAGE

### Description

Figure 44

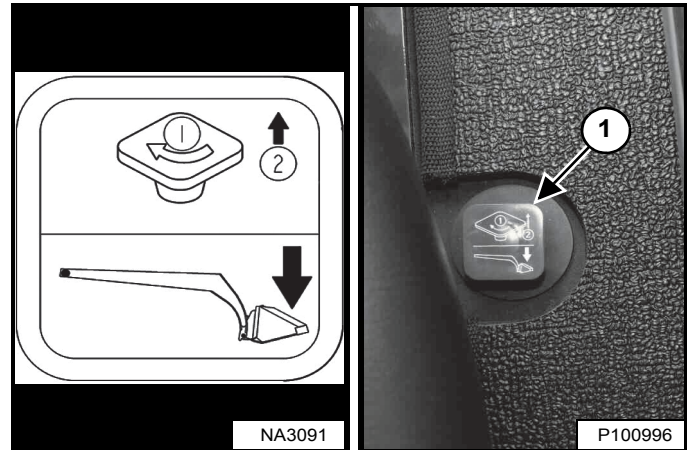

La commande de dérivation des bras de levage (1) [Figure 44], située à droite du siège de l'opérateur, sert à abaisser les bras de levage au cas où ils ne peuvent pas être abaissés normalement.

### Utilisation

Suivez la procédure ci-dessous pour utiliser la commande de dérivation des bras de levage :

1. Asseyez-vous dans le siège de l'opérateur.
2. Attachez la ceinture de sécurité et abaissez l'arceau de siège.
3. Tournez le bouton (1) [Figure 44] de 90° en sens horaire.
4. Tirez le bouton vers le haut et maintenez-le dans cette position jusqu'à ce que les bras de levage s'abaissent.

## SORTIE DE SECOURS

L'ouverture avant de la cabine de l'opérateur et la vitre arrière constituent des sorties de secours.

### Identification de la fenêtre arrière

Figure 45

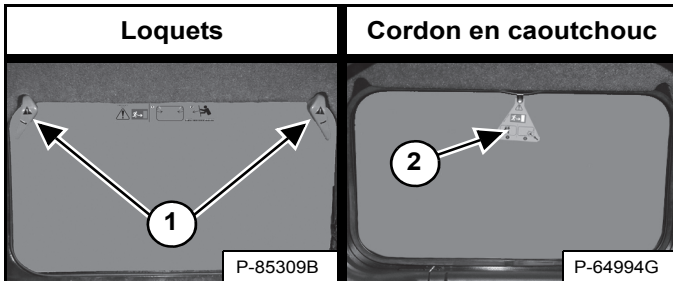

Il y a deux procédures différentes pour retirer la vitre arrière de la machine :

1. Cette vitre est équipée de loquets [Figure 45].
2. Cette vitre est équipée d'un cordon en caoutchouc et d'une étiquette [Figure 45].

**REMARQUE :** utilisez ces procédures uniquement pour retirer la vitre arrière en situation d'urgence. La machine risque d'être endommagée.

### Retirer la vitre arrière (loquets)

Figure 46

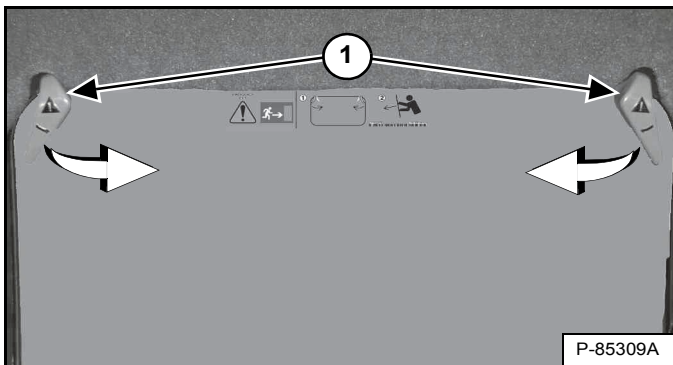

Tournez les loquets (1) [Figure 46] vers l'intérieur jusqu'à ce qu'ils se dégagent du cadre de la vitre.

Poussez la vitre hors de la cabine de l'opérateur.

Figure 47



Sortez de la chargeuse par l'arrière de la cabine [Figure 47].

### Retirer la vitre arrière (cordon en caoutchouc)

Figure 48

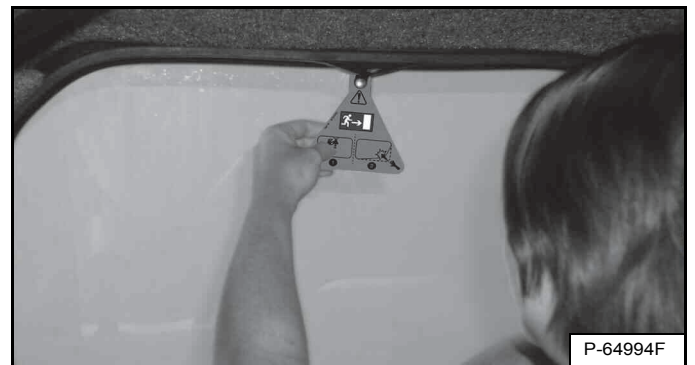

Tirez sur l'étiquette en haut de la vitre arrière pour retirer le cordon en caoutchouc [Figure 48].

Poussez la vitre hors de la cabine de l'opérateur.

Figure 49



Sortez de la chargeuse par l'arrière de la cabine [Figure 49].

## SORTIE DE SECOURS (SUITE)

### Accès extérieur (vitre arrière avec loquets)

Figure 50

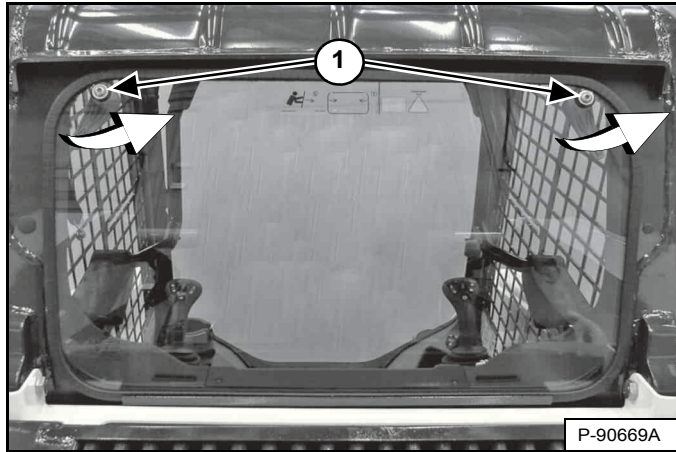

La vitre arrière peut être retirée depuis l'extérieur de la chargeuse à l'aide d'un tournevis T40 TORX®. Tournez chaque vis (1) [Figure 50] dans le sens anti-horaire jusqu'à ce que les loquets se dégagent du cadre de la vitre. Tirez le haut de la vitre vers l'extérieur et soulevez la vitre pour la retirer.

OU

Figure 51

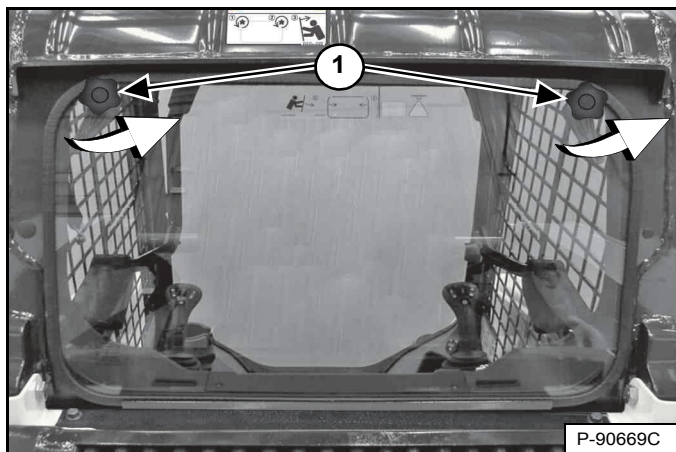

Un kit est disponible pour retirer la vitre arrière équipée de loquets de l'extérieur sans outils. Consultez votre concessionnaire Bobcat pour en connaître la disponibilité.

Tournez chaque bouton (1) [Figure 51] dans le sens anti-horaire jusqu'à ce que les loquets se dégagent du cadre de la vitre. Tirez le haut de la vitre vers l'extérieur et soulevez la vitre pour la retirer.

### Accès extérieur (vitre arrière avec cordon en caoutchouc)

Un kit est disponible pour retirer la vitre arrière équipée de cordon en caoutchouc de l'extérieur. Consultez votre concessionnaire Bobcat pour en connaître la disponibilité.

Figure 52

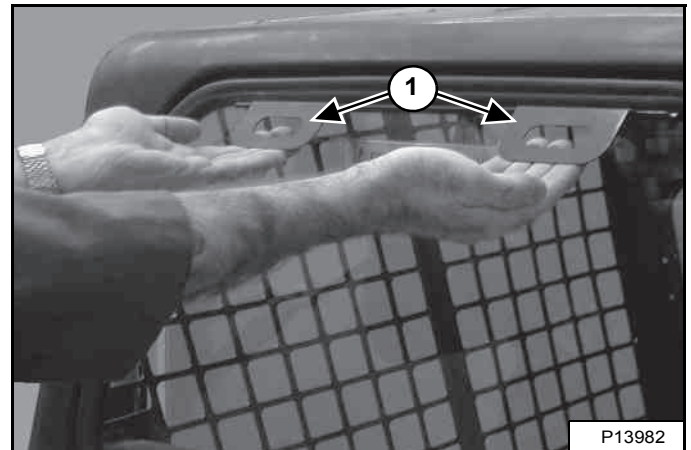

Tirez les deux poignées (1) [Figure 52] vers le haut pour retirer la vitre arrière.

### Porte avant

**REMARQUE :** utilisez cette procédure uniquement pour retirer la porte avant en situation d'urgence. La machine risque d'être endommagée.

Figure 53

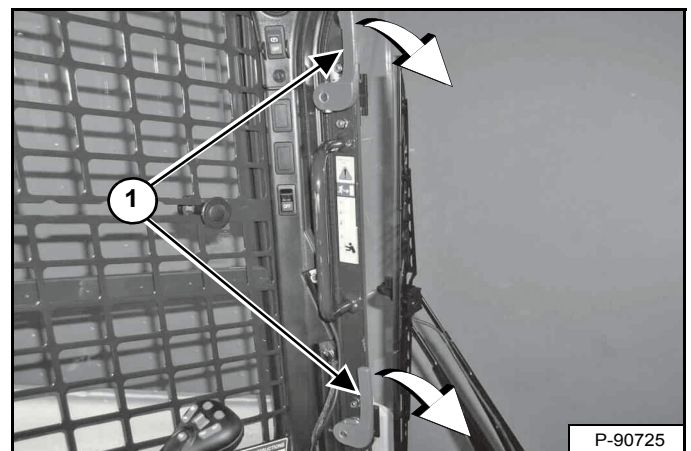

Tournez les loquets (1) [Figure 53] vers le bas jusqu'à ce qu'ils se dégagent du cadre de la porte.

Poussez la porte hors du cadre de la porte de cabine et sortez par l'ouverture.



## SORTIE DE SECOURS (SUITE)

### Porte avant (suite)

#### Remontage de la porte avant

Remontez la porte avant en suivant les instructions ci-dessous si la porte a été ouverte selon la procédure de sortie d'urgence.

Figure 54

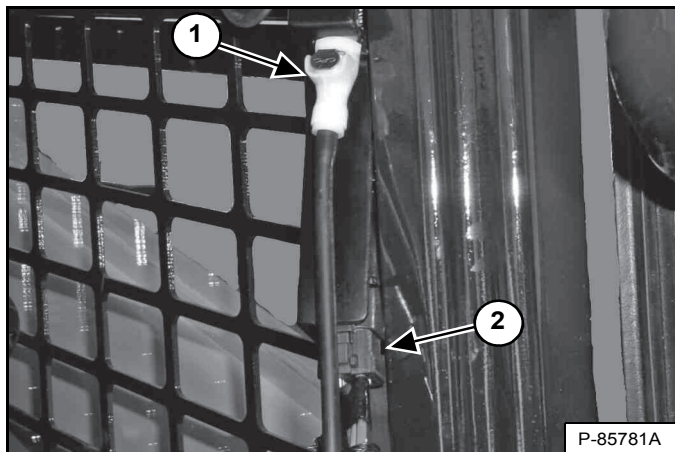

**REMARQUE :** sur les modèles les plus récents, le flexible de lave-glace est acheminé différemment. Cette étape est donc inutile.

Déconnectez le connecteur électrique (2) et le flexible de lave-glace (1) (selon modèle) [Figure 54].

Figure 55

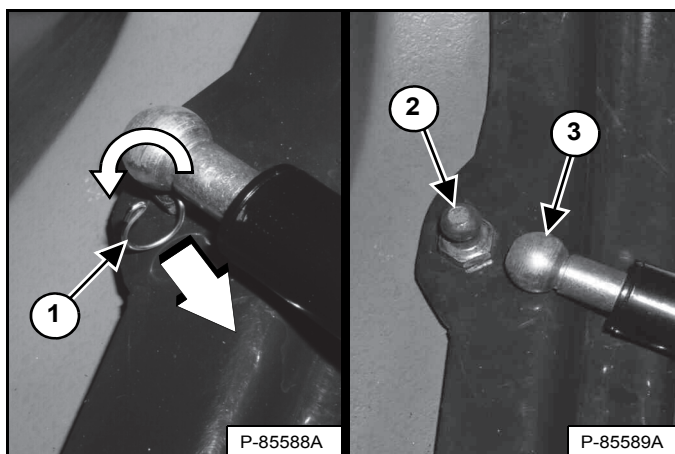

Faites tourner l'agrafe (1) et sortez-la de l'embout du vérin à gaz. Retirez l'embout du vérin à gaz (3) de la rotule de fixation (2) [Figure 55].

Déposez les charnières de porte de la chargeuse.

Figure 56

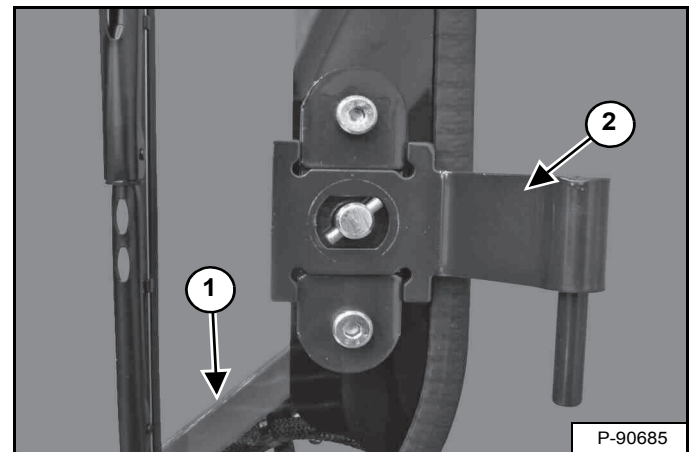

Orientez les loquets comme indiqué (1) et installez les charnières de porte (2) [Figure 56] sur la porte (charnière inférieure représentée).

Figure 57

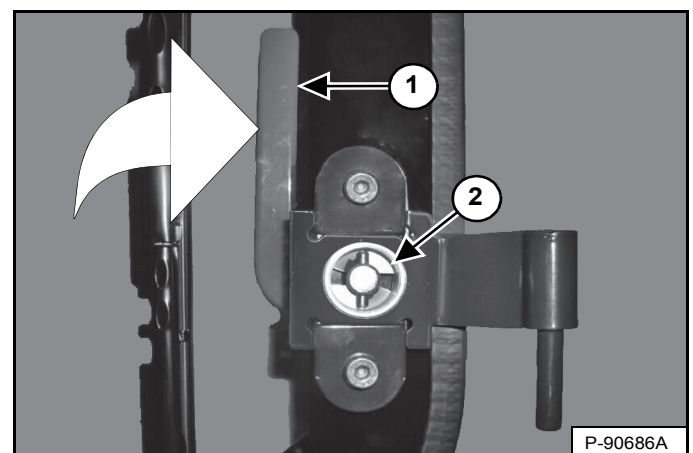

Installez les rondelles moulées (2) sur les charnières de porte en prenant soin de faire correspondre les surfaces rectangulaires. Maintenez la rondelle moulée fermement contre la porte et faites pivoter le loquet (1) [Figure 57] vers le haut pour verrouiller la rondelle en position (charnière inférieure représentée). (Les capuchons en plastique ont été déposés pour plus de clarté.)

Installez la porte sur la chargeuse.

Installez l'embout du vérin à gaz sur la rotule de fixation. Installez l'agrafe dans l'orifice de l'embout du vérin à gaz. Faites tourner l'agrafe pour la verrouiller en position [Figure 55].

Raccordez le connecteur électrique et le flexible de lave-glace (selon modèle) [Figure 54].

## ALARME DE REcul

Cette machine peut être équipée d'une alarme de recul.

### Description

Figure 58

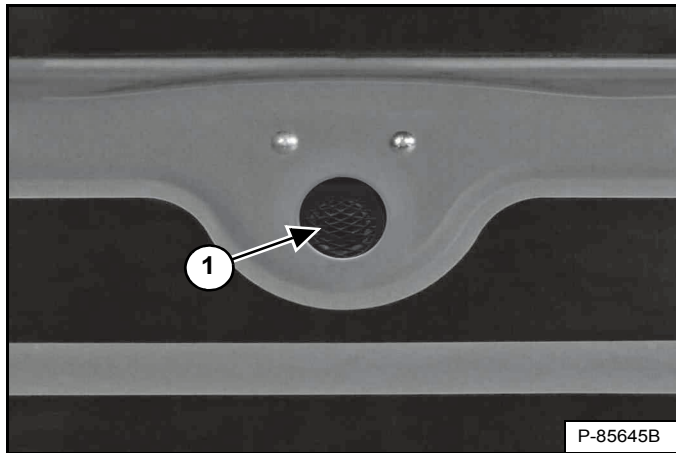

L'avertisseur de recul (1) [Figure 58] est situé à l'intérieur de la porte arrière.

**Une alarme de recul ne dispense pas de regarder vers l'arrière lorsque vous utilisez la chargeuse en marche arrière, ni de maintenir les personnes à l'écart de la zone de travail.** Les opérateurs **doivent toujours** regarder dans le sens de la marche, y compris en **marche arrière**, et doivent également maintenir les personnes à l'écart de la zone de travail, même si la chargeuse est équipée d'une alarme de recul.

Les opérateurs doivent être formés à **toujours** regarder dans le sens de la marche, **y compris lorsqu'ils utilisent la chargeuse en marche arrière**, et à maintenir les personnes à l'écart de la zone de travail. Les autres employés doivent être formés à **toujours** rester à l'écart de la zone de travail et hors du chemin de la machine.

### Utilisation



## AVERTISSEMENT

### RISQUES DE BLESSURES GRAVES, VOIRE MORTELLES

- **Maintenez toujours les personnes à l'écart de la zone de travail et hors de la trajectoire de la machine.**
- **L'opérateur doit conserver un champ de vision dégagé dans le sens du déplacement de la machine, avant et après le début du déplacement.**
- **L'alarme de recul doit retentir lorsque la machine se déplace en marche arrière.**

W-2783-0118

L'alarme de recul retentit lorsque l'opérateur déplace les deux leviers de direction ou le(s) manipulateur(s) en position de marche arrière. Avec les transmissions hydrostatiques, un léger déplacement des leviers de direction en position de marche arrière est nécessaire pour que l'alarme de recul retentisse.

Si l'alarme ne se déclenche pas ou pour des instructions concernant le réglage, consultez les instructions de contrôle et d'entretien de l'alarme de recul dans la section de ce manuel consacrée à l'entretien préventif (voir ALARME DE REcul, page 132).

## CONDUITE DE LA CHARGEUSE

### Configurations des commandes disponibles

La chargeuse peut être équipée de quatre configurations de commandes :

- *Commandes standard* - Deux leviers de direction commandent les fonctions de translation et de direction.
- *Commandes ACS (option)* - Deux leviers de direction commandent les fonctions de translation et de direction.
- *Commandes manuelles AHC (option)* - Deux leviers de direction commandent les fonctions de translation et de direction.
- *Commandes aux manipulateurs commutables (SJC) (option)* -  
*(Schéma ISO)* - Le manipulateur gauche commande les fonctions de translation et de direction.  
*(Schéma H)* - Les manipulateurs gauche et droit commandent respectivement les fonctions de translation et de direction gauche et droite.

Utilisation (standard, ACS et AHC)



**RISQUE DE BLESSURES GRAVES,  
VOIRE MORTELLES**

Lorsque vous utilisez la machine :

- Serrez convenablement la ceinture de sécurité.
- Abaissez l'arceau de siège.
- Gardez les pieds sur les pédales ou les repose-pieds et les mains sur les commandes.

W-2261-0909

Figure 59

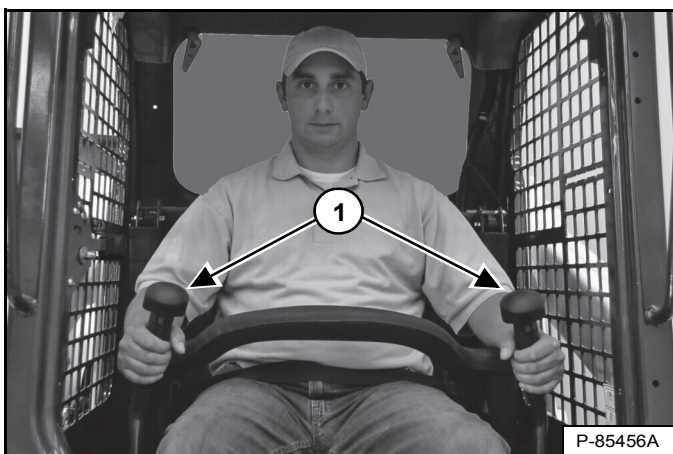

Les leviers de direction (1) [Figure 59] se trouvent à droite et à gauche à l'avant du siège.

Déplacez les leviers en douceur, en évitant les démarrages et les arrêts brusques.

Figure 60

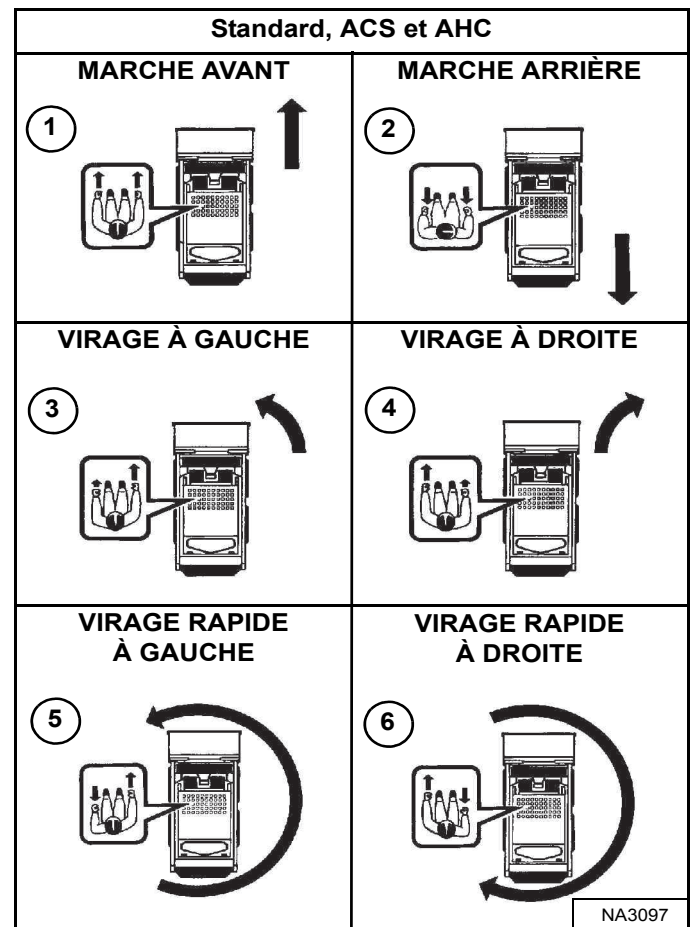

Fonctions des leviers de direction (translation et direction) [Figure 60] :

1. **Marche avant** - Poussez les deux leviers vers l'avant.
2. **Marche arrière** - Tirez les deux leviers vers l'arrière.
3. **Virage à gauche** - Poussez le levier droit en avant plus loin que le levier gauche.
4. **Virage à droite** - Poussez le levier gauche en avant plus loin que le levier droit.
5. **Virage rapide à gauche** - Tirez le levier gauche en arrière et poussez le levier droit en avant.
6. **Virage rapide à droite** - Tirez le levier droit en arrière et poussez le levier gauche en avant.

CONDUITE ET DIRECTION DE LA CHARGEUSE (SUITE)

Utilisation (SJC) en schéma de commande ISO

Figure 61

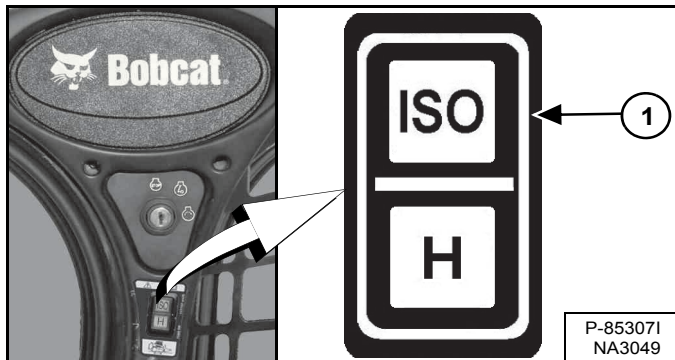

Sélectionnez le schéma de commande ISO en appuyant sur le haut du contacteur (1) [Figure 61].



**RISQUE DE BLESSURES GRAVES, VOIRE MORTELLES**

Lorsque vous utilisez la machine :

- Serrez convenablement la ceinture de sécurité.
- Abaissez l'arceau de siège.
- Gardez les pieds sur les repose-pieds et les mains sur les leviers de commande.

W-2399-0501

Figure 62



Le manipulateur qui commande la translation et la direction se trouve à gauche à l'avant du siège (1) [Figure 62].

Déplacez le manipulateur en douceur, en évitant les démarrages et les arrêts brusques.

Figure 63

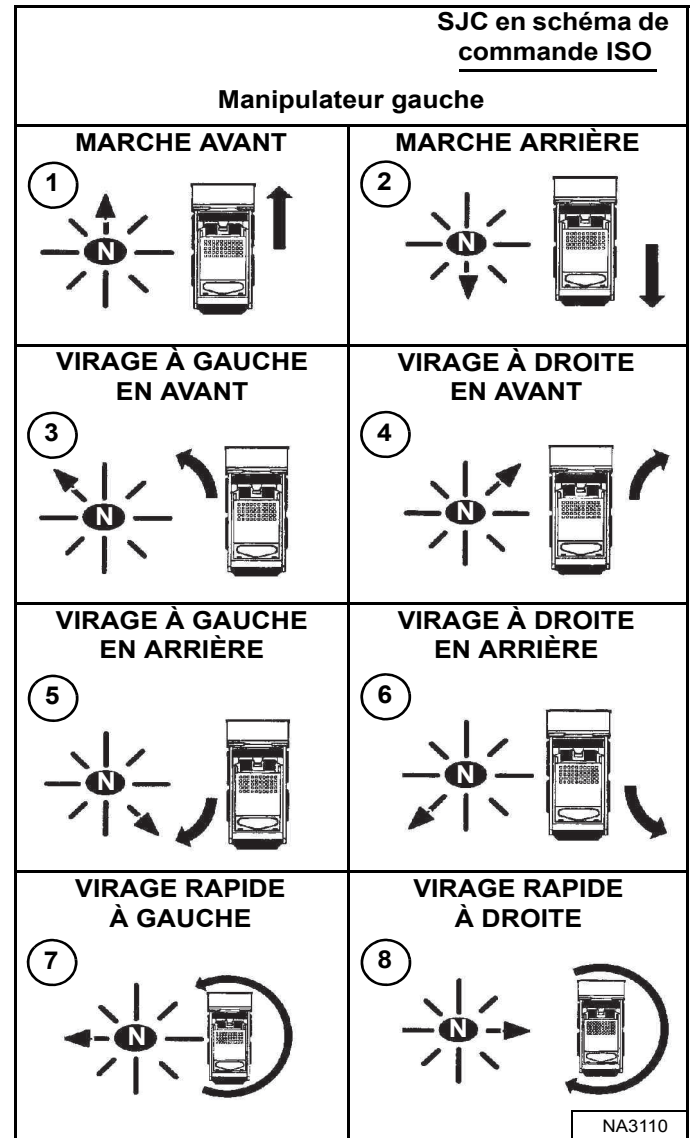

Fonctions du manipulateur gauche (translation et direction) [Figure 63] :

1. **Marche avant** - Poussez le manipulateur vers l'avant.
2. **Marche arrière** - Tirez le manipulateur en arrière.
3. **Virage à gauche en avant** - Poussez le manipulateur en avant et vers la gauche.
4. **Virage à droite en avant** - Poussez le manipulateur en avant et vers la droite.
5. **Virage à gauche en arrière** - Tirez le manipulateur en arrière et vers la droite.
6. **Virage à droite en arrière** - Tirez le manipulateur en arrière et vers la gauche.
7. **Virage rapide à gauche** - Poussez le manipulateur vers la gauche.
8. **Virage rapide à droite** - Poussez le manipulateur vers la droite.

CONDUITE ET DIRECTION DE LA CHARGEUSE (SUITE)

Utilisation (SJC) en schéma de commande H

Figure 64

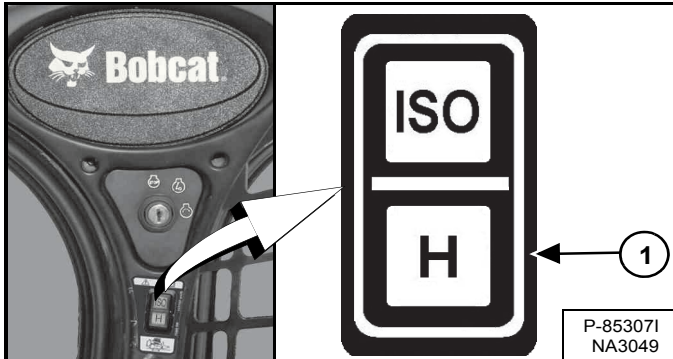

Sélectionnez le schéma de commande H en appuyant sur le bas du contacteur (1) [Figure 64].



**AVERTISSEMENT**

**RISQUE DE BLESSURES GRAVES,  
VOIRE MORTELLES**

Lorsque vous utilisez la machine :

- Serrez convenablement la ceinture de sécurité.
- Abaissez l'arceau de siège.
- Gardez les pieds sur les repose-pieds et les mains sur les leviers de commande.

W-2399-0501

Figure 65

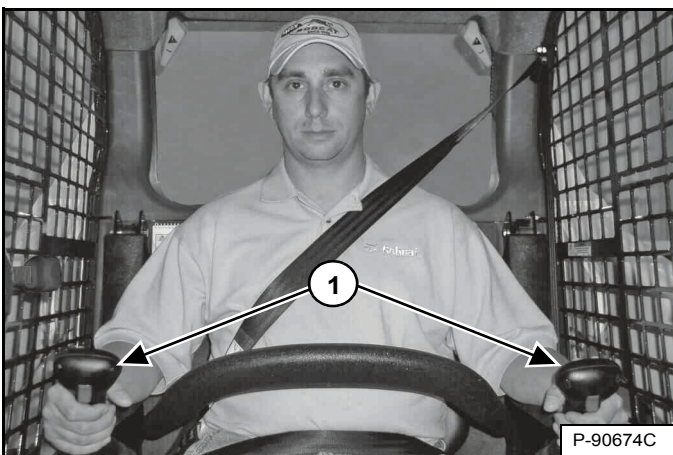

Les deux manipulateurs commandent la translation et la direction et sont situés à droite et à gauche à l'avant du siège (1) [Figure 65].

Déplacez les manipulateurs en douceur, en évitant les démarrages et les arrêts brusques.

Figure 66

Manipulateur gauche	Manipulateur droit	SJC en schéma de commande H
1		<b>MARCHE AVANT</b>
2		<b>MARCHE ARRIÈRE</b>
3		<b>VIRAGE À GAUCHE</b>
4		<b>VIRAGE À DROITE</b>
5		<b>VIRAGE RAPIDE À GAUCHE</b>
6		<b>VIRAGE RAPIDE À DROITE</b>

NA3111

Fonctions des manipulateurs (translation et direction)  
[Figure 66] :

1. **Marche avant** - Poussez les deux manipulateurs vers l'avant.
2. **Marche arrière** - Tirez les deux manipulateurs en arrière.
3. **Virage à gauche en avant** - Poussez le manipulateur droit en avant plus loin que le manipulateur gauche.
4. **Virage à droite en avant** - Poussez le manipulateur gauche en avant plus loin que le manipulateur droit.
5. **Virage rapide à gauche** - Tirez le manipulateur gauche en arrière et poussez le manipulateur droit en avant.
6. **Virage rapide à droite** - Poussez le manipulateur gauche en avant et tirez le manipulateur droit en arrière.

## ARRÊT DE LA CHARGEUSE

### Utilisation des leviers de commande ou des manipulateurs

Quand les leviers de direction ou les manipulateurs sont ramenés au POINT NEUTRE, la transmission hydrostatique fait office de *frein de service* et arrête la chargeuse.

## COMMANDE DEUX VITESSES

### Description

Cette machine peut être équipée de deux gammes de vitesse, la grande vitesse et la petite vitesse. La grande vitesse permet de gagner du temps lorsqu'une grande distance sépare le lieu d'excavation du lieu de déchargement. Vous pouvez aussi utiliser la grande vitesse pour vous rendre plus rapidement d'un site à un autre.



## AVERTISSEMENT

**HEURTER DES OBSTACLES À GRANDE VITESSE  
PEUT PROVOQUER DES BLESSURES  
GRAVES, VOIRE MORTELLES**

**Pour un meilleur maintien, attachez la sangle d'épaule lorsque vous conduisez la machine en grande vitesse.**

W-2754-0908

Figure 67

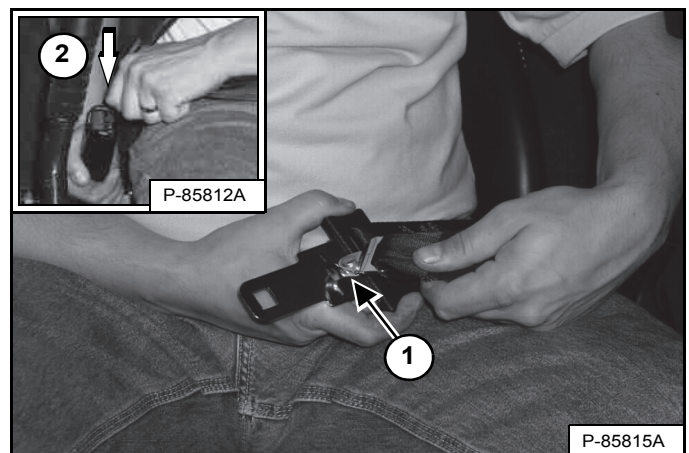

**REMARQUE : le système de retenue à 3 points doit être utilisé lorsque vous sélectionnez la grande vitesse [Figure 67].**

Connectez la sangle d'épaule à la ceinture (1). Tirez la ceinture vers la droite du siège (2) et attachez-la [Figure 67].

La sangle d'épaule doit être positionnée par-dessus votre épaule gauche et la ceinture bien serrée autour de la partie inférieure des hanches.

Utilisez ensuite la procédure adaptée à votre machine (voir Utilisation (standard, ACS et AHC), page 69) ou (voir Utilisation (SJC), page 69).

## COMMANDE DEUX VITESSES (SUITE)

Utilisation (standard, ACS et AHC)



**HEURTER DES OBSTACLES À GRANDE VITESSE  
PEUT PROVOQUER DES BLESSURES GRAVES,  
VOIRE MORTELLES**

Pour un meilleur maintien, attachez la sangle d'épaule lorsque vous conduisez la machine en grande vitesse.

W-2754-0908

Utilisation (SJC)



**HEURTER DES OBSTACLES À GRANDE VITESSE  
PEUT PROVOQUER DES BLESSURES  
GRAVES, VOIRE MORTELLES**

Pour un meilleur maintien, attachez la sangle d'épaule lorsque vous conduisez la machine en grande vitesse.

W-2754-0908

Figure 68

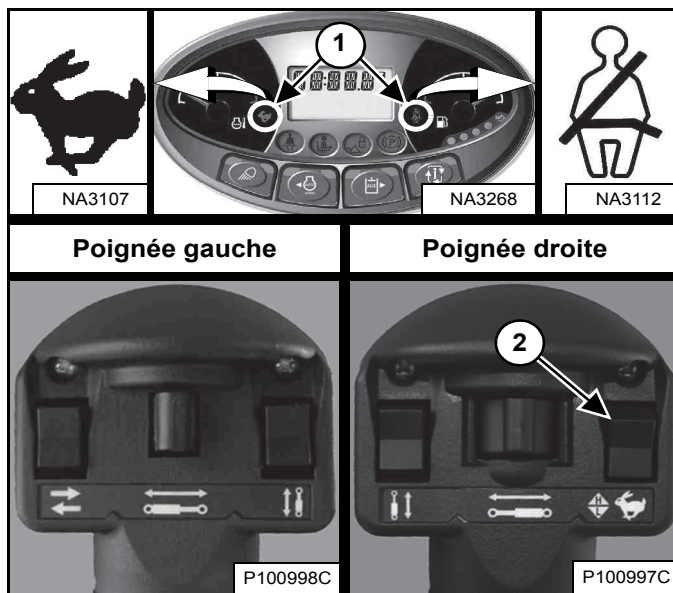

Appuyez sur le haut du contacteur (2) de la poignée droite pour passer en grande vitesse. Les icônes de la commande deux vitesses et de la sangle d'épaule du tableau de bord gauche (1) [Figure 68] s'allument.

**REMARQUE : ce contacteur basculant conserve la vitesse sélectionnée. La chargeuse est en mode grande vitesse au démarrage si le contacteur est en position de grande vitesse.**

Appuyez sur le bas du contacteur pour passer en petite vitesse.

Figure 69

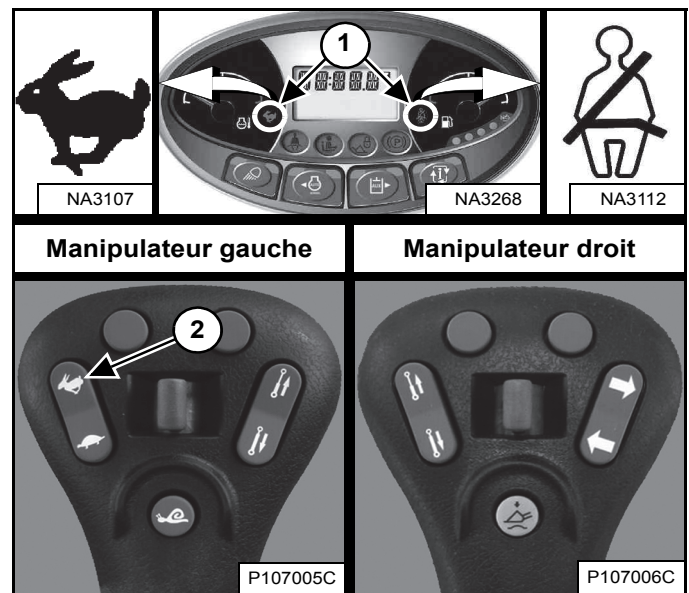

**REMARQUE : vous devez désactiver la gestion de la vitesse pour pouvoir sélectionner la grande vitesse.**

Appuyez sur le haut du contacteur (2) du manipulateur gauche pour passer en grande vitesse. Les icônes de la commande deux vitesses et de la sangle d'épaule du tableau de bord gauche (1) [Figure 69] s'allument.

Appuyez sur le bas du contacteur pour passer en petite vitesse.

## GESTION DE LA VITESSE

La gestion de la vitesse est disponible sur les machines équipées de commandes SJC.

### Description

La gestion de la vitesse permet de manœuvrer la chargeuse en translation lente, même lors du déplacement maximum du (des) manipulateur(s).

Cette fonction peut être utile pour atteler des accessoires, pour des chargements ou déchargements délicats et pour certaines applications (EXEMPLES : aménagement paysager, utilisation d'un cultivateur rotatif, taille de tranchées).

### Utilisation

**REMARQUE : Chargeuses à deux vitesses uniquement - La chargeuse doit être en petite vitesse pour pouvoir activer la gestion de la vitesse.**

Figure 70

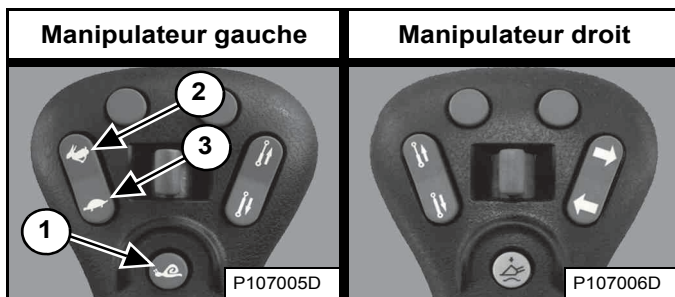

Appuyez une fois sur le bouton (1) [Figure 70] du manipulateur gauche pour activer la commande de gestion de la vitesse.

Figure 71

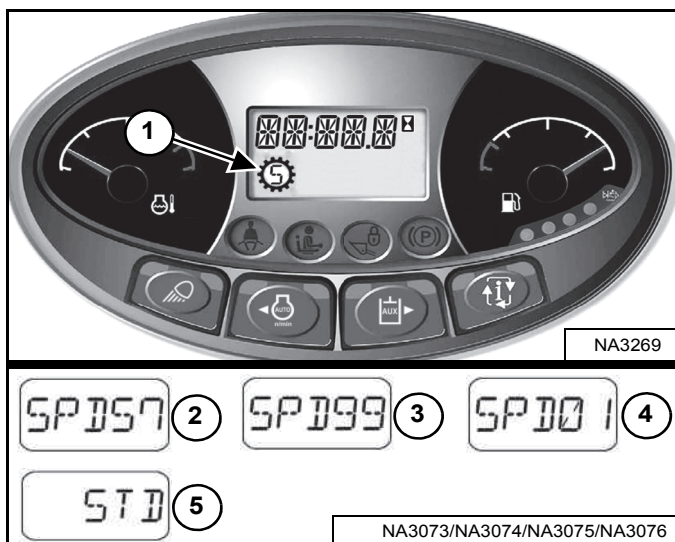

L'icône de gestion de la vitesse (1) [Figure 71] s'affiche à l'écran et reste allumée jusqu'à ce que le bouton de gestion de la vitesse soit de nouveau enfoncé ou que le contact de la machine soit coupé.

Lorsque la gestion de la vitesse est activée, la translation de la machine s'effectue à 57 % de la vitesse de translation normale (réglage d'usine par défaut) et le pourcentage [SPD 57] apparaît sur l'écran (2) [Figure 71].

**REMARQUE : l'opérateur peut modifier le réglage d'usine par défaut (voir Modification du réglage d'usine par défaut, page 71).**

Lorsque la gestion de la vitesse est activée, appuyez sur le haut du contacteur de gestion de la vitesse (2) [Figure 70] pour augmenter la vitesse jusqu'à 99 % [SPD 99] ou sur le bas du contacteur (3) [Figure 70] pour réduire la vitesse jusqu'à 1 % [SPD 01]. Les pourcentages s'affichent (2, 3 et 4) [Figure 71].

Appuyez de nouveau sur le bouton (1) [Figure 70] pour désactiver la gestion de la vitesse et revenir en vitesse de translation standard. [STD] (5) [Figure 71] s'affiche.

Le système conserve le pourcentage de vitesse tant que la chargeuse est en route.

**EXEMPLE : vous pouvez utiliser la machine à 40 %, désactiver ensuite la gestion de la vitesse pour repositionner la chargeuse, puis réactiver la gestion de la vitesse. Le pourcentage de la vitesse sera toujours à 40 %.**

**EXEMPLE : si vous tournez le contacteur à clé en position d'arrêt (STOP), vous revenez au réglage de gestion de la vitesse par défaut. La prochaine fois que vous démarrerez la machine et activerez la gestion de la vitesse, la vitesse sera à 57 % de la vitesse de translation standard (réglage d'usine par défaut) ou à la dernière valeur par défaut enregistrée par l'opérateur (voir Modification du réglage d'usine par défaut, page 71).**

**REMARQUE : Chargeuses à deux vitesses uniquement - La gestion de la vitesse doit être désactivée pour pouvoir sélectionner la grande vitesse.**



## GESTION DE LA VITESSE (SUITE)

### Modification du réglage d'usine par défaut

L'opérateur peut modifier le réglage d'usine par défaut de la gestion de la vitesse pour gagner du temps.

**EXEMPLE :** votre machine est souvent utilisée pour creuser des tranchées et vous préférez un réglage de la gestion de la vitesse de 28 % de la vitesse de translation standard pour cette application. L'opérateur peut modifier le réglage d'usine par défaut de la gestion de la vitesse sur 28 % de la vitesse de translation standard au lieu des 57 % du réglage par défaut d'origine. Chaque fois que vous démarrerez la machine et sélectionnez la gestion de la vitesse pour la première fois, la vitesse de translation sera par défaut de 28 % de la vitesse de translation standard.

Activez la gestion de la vitesse (voir Description, page 70).

Figure 72

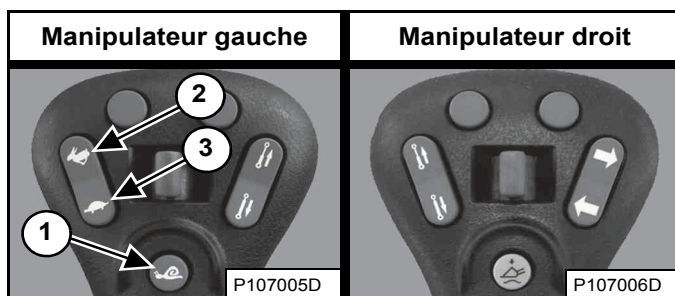

Augmentez (2) ou diminuez (3) [Figure 72] le pourcentage de la vitesse en appuyant sur le contacteur de gestion de la vitesse jusqu'à ce que le réglage par défaut voulu s'affiche.

Enfoncez et maintenez le bouton (1) [Figure 72] du manipulateur gauche pour enregistrer le réglage par défaut.

Figure 73



L'alarme retentit une fois, [SET ##] [Figure 73] s'affiche (## étant le pourcentage sélectionné) et le mode de gestion de la vitesse reste activé.

Appuyer de nouveau sur le bouton (1) [Figure 72] du manipulateur gauche ou couper le contact de la machine désactive la gestion de la vitesse et ramène la chargeuse en vitesse de translation standard.

Lorsque la gestion de la vitesse est activée pour la première fois au démarrage de la machine, le pourcentage sélectionné est le réglage par défaut. Il sera toujours possible de régler la gestion de la vitesse entre 1 % et 99 % de la vitesse de translation standard.

L'opérateur peut modifier à tout moment le réglage par défaut.



## RÉACTION D'ENTRAÎNEMENT

La réaction d'entraînement est disponible sur les machines équipées de commandes SJC.

### Description

La réaction d'entraînement modifie le degré de réactivité (en plus ou en moins) des systèmes d'entraînement et de direction de la chargeuse lorsque l'opérateur actionne le(s) manipulateur(s).

L'opérateur peut adapter la réaction d'entraînement selon ses préférences en fonction des conditions de travail et de l'accessoire utilisé.

**REMARQUE : les modifications de la réaction d'entraînement n'affectent ni le freinage ni l'arrêt de la chargeuse.**

Il y a trois réglages de la réaction d'entraînement :

- Le réglage **[DR-1]** permet une réponse progressive au mouvement des manipulateurs (uniquement pour l'entraînement).
- Le réglage **[DR-2]** est le réglage par défaut et permet une réponse normale au mouvement des manipulateurs (uniquement pour l'entraînement).
- Le réglage **[[DR-3]** permet une réponse rapide au mouvement des manipulateurs (uniquement pour l'entraînement).

### Utilisation

Réalisez la PROCÉDURE PRÉALABLE AU DÉMARRAGE et la procédure de DÉMARRAGE DU MOTEUR :

1. Attachez la ceinture de sécurité.
2. Abaissez l'arceau de siège.
3. Placez les manipulateurs au POINT MORT.
4. Démarrez le moteur.
5. Appuyez sur le bouton PRESS TO OPERATE LOADER.
6. Le réglage actuel de la réaction d'entraînement apparaît brièvement sur l'affichage des données.

## RÉACTION D'ENTRAÎNEMENT (SUITE)

### Utilisation (suite)

Figure 74

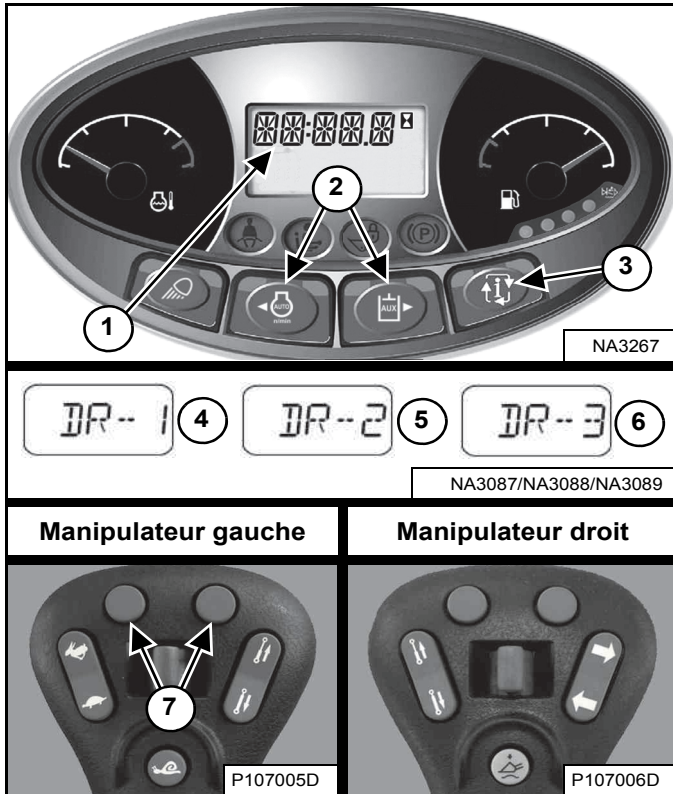

Appuyez sur le bouton « Information » (3) pour faire défiler l'affichage des données jusqu'à ce que le menu de la réaction d'entraînement s'affiche. Le réglage actuel de la réaction d'entraînement apparaît sur l'affichage des données (1) [Figure 74].

Appuyez sur le bouton de défilement gauche ou droit (2) [Figure 74] du tableau de bord gauche pour effectuer le réglage. Les réglages de la réaction d'entraînement prennent effet immédiatement.

### OU

Appuyez sur le bouton gauche ou droit (7) [Figure 74] du manipulateur gauche pour effectuer le réglage. Les réglages de la réaction d'entraînement prennent effet immédiatement.

Appuyez sur le bouton de défilement gauche du tableau de bord gauche ou sur le bouton gauche du manipulateur gauche pour faire défiler les trois réglages de la réaction d'entraînement vers le bas (4, 5 et 6). Appuyez sur le bouton de défilement droit du tableau de bord gauche ou sur le bouton droit du manipulateur gauche pour faire défiler les trois réglages de la réaction d'entraînement vers le haut (4, 5 et 6) [Figure 74].

*Enregistrement du réglage de la réaction d'entraînement :*

Vous pouvez enregistrer le réglage actuel de la réaction d'entraînement en appuyant sur le bouton Information (3) [Figure 74] afin de quitter le menu de réglage de la réaction d'entraînement.

### OU

Si vous n'appuyez sur aucun bouton pendant 10 secondes, le réglage de la réaction d'entraînement est enregistré et l'écran d'affichage revient à l'horamètre.

**REMARQUE :** les machines équipées d'un tableau de bord Deluxe permettent d'enregistrer le réglage de la réaction d'entraînement pour chaque utilisateur. Exemple : si l'utilisateur 1 enregistre le réglage [DR-2], la machine passe en [DR-2] dès que le mot de passe de l'utilisateur 1 est entré.

## COMPENSATION DE DÉRIVE DE DIRECTION

La compensation de dérive de direction est disponible sur les machines équipées de commandes SJC.

### Description

La compensation de dérive de direction peut être utilisée pour réduire la dérive de direction afin de maintenir un axe de translation rectiligne, en marche avant comme en marche arrière.

Exemples d'applications où cette fonction peut être utilisée :

- Compensation des variations normales dues à la pression des pneus, la tension des chenilles, et l'usure des pneus et des chenilles.
- Utilisation d'accessoires à déplacement latéral tels que les trancheuses, les raboteuses et les poseurs de barrières anti-érosion.
- Conduite sur terrain inégal tel que les revêtements routiers bombés.

### Utilisation

Réalisez la PROCÉDURE PRÉALABLE AU DÉMARRAGE et la procédure de DÉMARRAGE DU MOTEUR :

1. Attachez la ceinture de sécurité.
2. Abaissez l'arceau de siège.
3. Placez les manipulateurs au POINT MORT.
4. Démarrez le moteur.
5. Appuyez sur le bouton PRESS TO OPERATE LOADER.
6. Le réglage actuel de la réaction d'entraînement apparaît brièvement sur l'affichage des données.

Figure 75

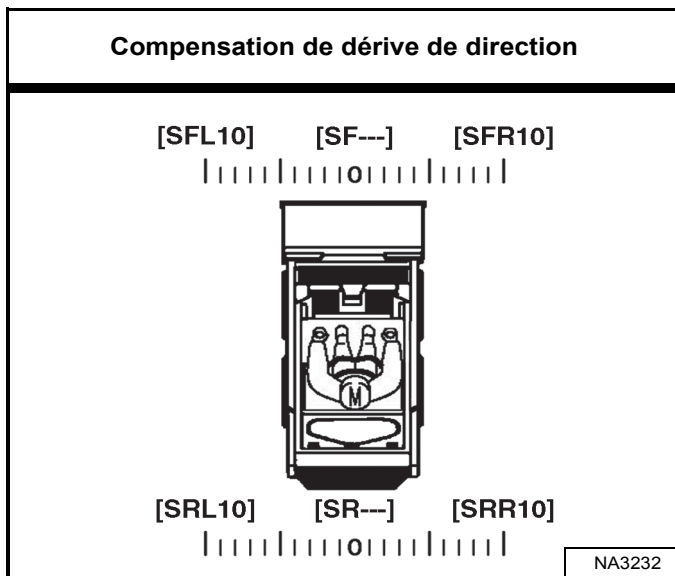

La compensation de dérive de direction comprend au total 21 réglages. La compensation de dérive de direction peut être réglée sur n'importe quel point entre le POINT NEUTRE et [SFL10] ou [SRL10] à gauche et entre le POINT NEUTRE et [SFR10] ou [SRR10] à droite. [SF---] ou [SR---] s'affiche lorsque le réglage est sur le POINT NEUTRE [Figure 75].

## COMPENSATION DE DÉRIVE DE DIRECTION (SUITE)

### Utilisation (suite)

Figure 76

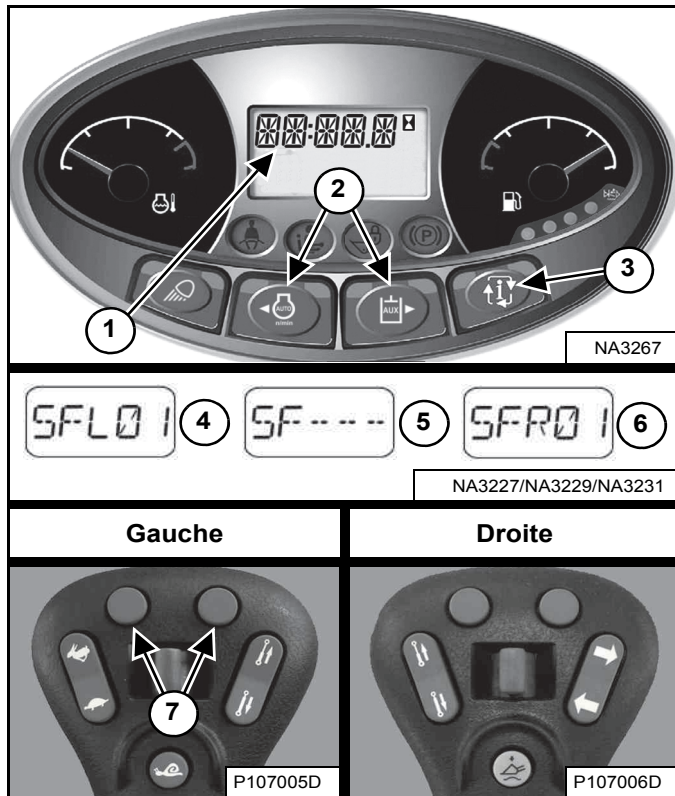

Appuyez sur le bouton « Information » (3) pour faire défiler l'affichage des données jusqu'à ce que le menu de la compensation de dérive de direction s'affiche. Le réglage actuel de la compensation de dérive de direction apparaît sur l'affichage des données (1) [Figure 76].

Appuyez sur le bouton de défilement gauche ou droit (2) [Figure 76] du tableau de bord gauche pour effectuer le réglage. Les réglages de la compensation de dérive de direction prennent effet immédiatement et sont enregistrés automatiquement.

### OU

Appuyez sur le bouton gauche ou droit (7) [Figure 76] du manipulateur gauche pour effectuer le réglage. Les réglages de la compensation de dérive de direction prennent effet immédiatement et sont enregistrés automatiquement.

Appuyez sur le bouton de défilement gauche du tableau de bord gauche ou sur le bouton gauche du manipulateur gauche pour régler la machine vers la gauche. L'indication [SFL01] (4) (qui peut aller jusqu'à [SFL10]) apparaît sur l'affichage des données (1) [Figure 76]. Le chiffre augmente d'une unité chaque fois que vous appuyez sur le bouton. Plus le chiffre est élevé, plus la quantité de compensation de dérive de direction sur la gauche est importante.

Appuyez sur le bouton de défilement droit du tableau de bord gauche ou sur le bouton droit du manipulateur gauche pour ramener la machine vers le centre. Le nombre affiché diminue jusqu'à la valeur neutre, affichée [SF---] (5). Si vous appuyez de nouveau sur le bouton supérieur droit, [SFR01] (6) apparaît dans l'affichage (1) [Figure 76]. Le chiffre augmente d'une unité chaque fois que vous appuyez sur le bouton, le maximum étant [SFR10]. Plus le chiffre est élevé, plus la quantité de compensation de dérive de direction sur la droite est importante.

La compensation de dérive de direction en marche avant peut être réglée lorsque les commandes de direction sont au POINT NEUTRE ou que la chargeuse se déplace en marche avant. La compensation de dérive de direction en marche arrière se règle en marche arrière. La lettre [R] remplacera [F] dans l'affichage en réglant la compensation de dérive de direction en marche arrière. (EXEMPLES : [SRL01], [SRR01] et [SR---]).

*Pour quitter le menu de la compensation de dérive de direction :*

Appuyez sur le bouton Information (3) [Figure 76] pour quitter le menu de réglage de la compensation de dérive de direction.

### OU

Si vous n'appuyez sur aucun bouton pendant 10 secondes, l'écran d'affichage revient à l'horamètre.



## COMPENSATION DE LEVAGE ET CAVAGE

La compensation de levage et cavage est disponible sur les machines équipées de commandes ACS, AHC et SJC.

### Description

La compensation de levage et cavage permet de régler la sensibilité des commandes de levage et cavage. Ainsi, l'opérateur peut augmenter ou réduire l'ampleur du mouvement des commandes permettant d'effectuer une montée, une descente, une inclinaison vers l'arrière ou vers l'avant. L'opérateur peut modifier chaque réglage selon ses préférences.

**EXEMPLE : votre machine est utilisée avec une tondeuse. La tondeuse descend lentement car vous déplacez légèrement les commandes en passant sur un sol extrêmement accidenté. En réglant la commande de descente au minimum, vous augmentez la bande morte et un mouvement plus ample de la commande est nécessaire pour que les bras de levage bougent.**

La procédure qui suit vous donne les bases du réglage de la compensation des commandes de levage et cavage. L'opérateur peut ajuster les réglages en fonction du poids de l'accessoire, du régime moteur et de l'application.

### Utilisation

**REMARQUE : vous devez procéder au réglage de la compensation de levage et cavage lorsque la machine a atteint la température de fonctionnement normale et après avoir déposé tous les accessoires.**

Réalisez la PROCÉDURE PRÉALABLE AU DÉMARRAGE et la procédure de DÉMARRAGE DU MOTEUR :

1. Attachez la ceinture de sécurité.
2. Abaissez l'arceau de siège et enclenchez le frein de stationnement.
3. Placez les poignées ou les manipulateurs au POINT MORT.
4. Démarrez le moteur.
5. **(ACS)** - Sélectionnez le fonctionnement par commandes manuelles.

**OU**

**(SJC)** - Sélectionnez le schéma de commande H.

6. Appuyez sur le bouton PRESS TO OPERATE LOADER.
7. Relevez les bras de levage à environ 1 m (3 ft) du sol et inclinez le châssis du Bob-Tach vers l'avant d'environ 300 mm (1 ft).
8. Relevez et abaissez l'arceau de siège afin d'enclencher le verrouillage et de pouvoir réaliser la procédure.
9. Augmentez le régime moteur jusqu'au ralenti haut.
10. Utilisez ensuite la procédure adaptée à votre machine (voir Utilisation (ACS et AHC), page 77) ou (voir Utilisation (SJC), page 78).

**REMARQUE : une fois la procédure commencée, la machine quittera le réglage de la compensation de levage et cavage si vous relevez l'arceau de siège. Les modifications apportées ne seront PAS enregistrées.**

## COMPENSATION DE LEVAGE ET CAVAGE (SUITE)

### Utilisation (ACS et AHC)

La procédure décrite fait appel aux commandes manuelles. Elle peut être réalisée avec les pédales sur les chargeuses équipées de commandes ACS.

Figure 77

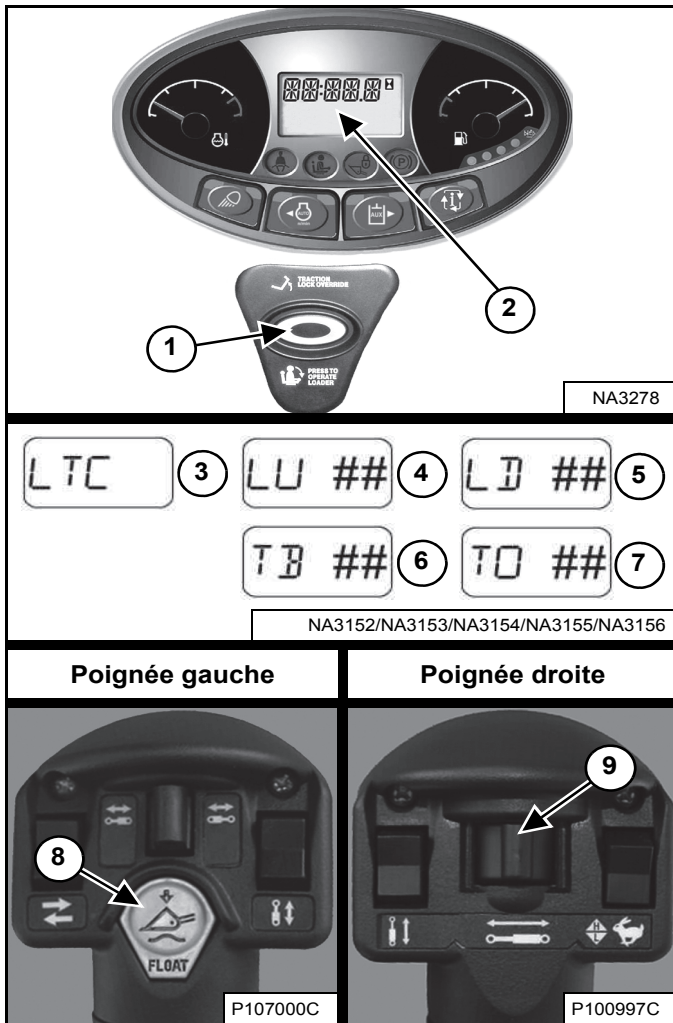

LTC - compensation de levage et cavage  
 LU - montée  
 LD - descente  
 TB - inclinaison vers l'arrière  
 TO - inclinaison vers l'avant

1. Appuyez sur le bouton de flottement (8) en le maintenant enfoncé. Appuyez sur le bouton PRESS TO OPERATE LOADER (APPUYER POUR UTILISER LA CHARGEUSE) (1). Relâchez les deux boutons pour ouvrir le menu de réglage de la compensation de levage et cavage. [LTC] (3) apparaît sur l'affichage des données (2) [Figure 77].

2. Déplacez la poignée gauche vers l'extérieur et maintenez-la. [LU ##] (4) apparaît sur l'affichage des données (## indique le réglage actuel). Déplacez le contacteur (9) [Figure 77] vers la droite à plusieurs reprises jusqu'à remarquer un léger mouvement de montée des bras de levage. Le réglage augmente de un chaque fois que vous déplacez le contacteur. La plage de réglage disponible va de -25 à 35.

**REMARQUE :** si les bras de levage commencent à bouger immédiatement, déplacez le contacteur (9) [Figure 77] vers la gauche à plusieurs reprises jusqu'à ce que le mouvement des bras s'arrête, puis déplacez le contacteur plusieurs fois vers la droite jusqu'à remarquer un léger mouvement de montée des bras de levage (cette procédure s'applique également aux trois étapes suivantes).

3. Déplacez la poignée gauche vers l'intérieur et maintenez-la. [LD ##] (5) apparaît sur l'affichage des données. Déplacez le contacteur (9) [Figure 77] vers la droite à plusieurs reprises jusqu'à remarquer un léger mouvement de descente des bras de levage.
4. Déplacez la poignée droite vers l'intérieur et maintenez-la. [TB ##] (6) apparaît sur l'affichage des données. Déplacez le contacteur (9) [Figure 77] vers la droite à plusieurs reprises jusqu'à remarquer une légère inclinaison vers l'arrière du châssis du Bob-Tach.
5. Déplacez la poignée droite vers l'extérieur et maintenez-la. [TO ##] (7) apparaît sur l'affichage des données. Déplacez le contacteur (9) [Figure 77] vers la droite à plusieurs reprises jusqu'à remarquer une légère inclinaison vers l'avant du châssis du Bob-Tach.

*Sortie du menu de la compensation de levage et cavage :*

Utilisez le bouton PRESS TO OPERATE LOADER (APPUYER POUR UTILISER LA CHARGEUSE) pour enregistrer le réglage actuel de la compensation de levage et cavage (1) [Figure 77]. La machine quitte le menu de réglage de la compensation.

### OU

Relevez et abaissez l'arceau de siège pour quitter le menu de réglage de la compensation de levage et cavage sans enregistrer. Toutes les modifications apportées seront annulées. Appuyez sur le bouton PRESS TO OPERATE LOADER (APPUYER POUR UTILISER LA CHARGEUSE) (1) [Figure 77] pour continuer à utiliser la machine.

Procédez à plusieurs opérations de levage et de cavage pour vérifier que les réglages correspondent à vos préférences. Répétez la procédure si besoin.

## COMPENSATION DE LEVAGE ET CAVAGE (SUITE)

### Utilisation (SJC)

Cette procédure utilise le schéma de commande H. Elle peut également être réalisée avec le schéma de commande ISO sur les chargeuses équipées de commandes SJC.

Figure 78

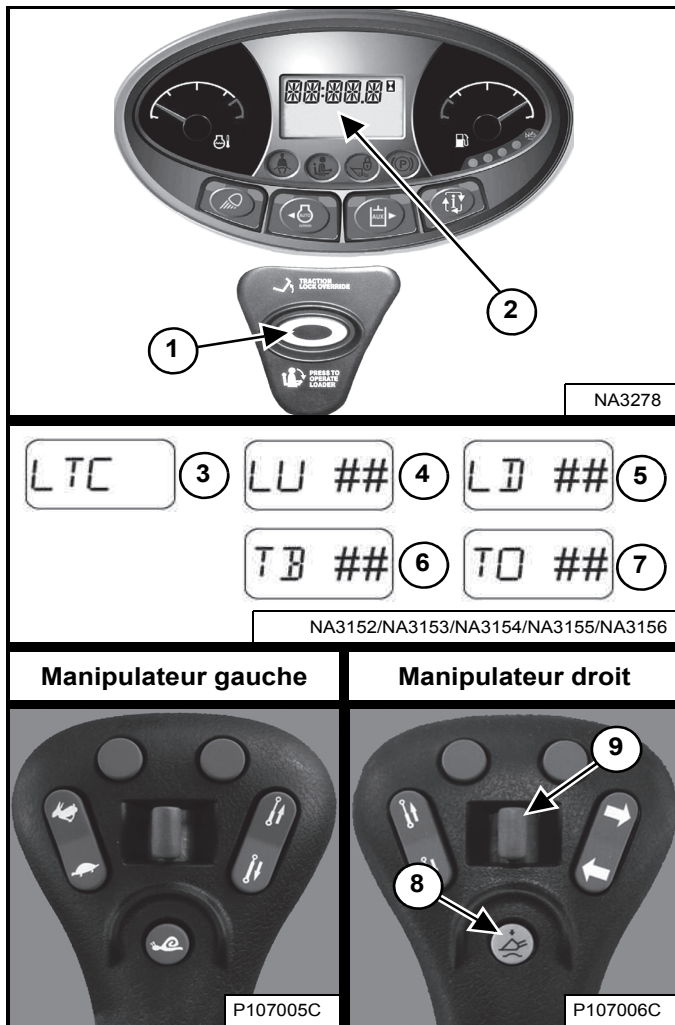

LTC - compensation de levage et cavage

LU - montée

LD - descente

TB - inclinaison vers l'arrière

TO - inclinaison vers l'avant

1. Appuyez sur le bouton de flottement (8) en le maintenant enfoncé. Appuyez sur le bouton PRESS TO OPERATE LOADER (APPUYER POUR UTILISER LA CHARGEUSE) (1). Relâchez les deux boutons pour ouvrir le menu de réglage de la compensation de levage et cavage. [LTC] (3) apparaît sur l'affichage des données (2) [Figure 78].

2. Déplacez le manipulateur gauche vers l'extérieur et maintenez-le. [LU ##] (4) apparaît sur l'affichage des données (## indique le réglage actuel). Déplacez le contacteur (9) [Figure 78] vers la droite à plusieurs reprises jusqu'à remarquer un léger mouvement de montée des bras de levage. Le réglage augmente de un chaque fois que vous déplacez le contacteur. La plage de réglage disponible va de -25 à 35.

**REMARQUE :** si les bras de levage commencent à bouger immédiatement, déplacez le contacteur (9) [Figure 78] vers la gauche à plusieurs reprises jusqu'à ce que le mouvement des bras s'arrête, puis déplacez le contacteur plusieurs fois vers la droite jusqu'à remarquer un léger mouvement de montée des bras de levage (cette procédure s'applique également aux trois étapes suivantes).

3. Déplacez le manipulateur gauche vers l'intérieur et maintenez-le. [LD ##] (5) apparaît sur l'affichage des données. Déplacez le contacteur (9) [Figure 78] vers la droite à plusieurs reprises jusqu'à remarquer un léger mouvement de descente des bras de levage.
4. Déplacez le manipulateur droit vers l'intérieur et maintenez-le. [TB ##] (6) apparaît sur l'affichage des données. Déplacez le contacteur (9) [Figure 78] vers la droite à plusieurs reprises jusqu'à remarquer une légère inclinaison vers l'arrière du châssis du Bob-Tach.
5. Déplacez le manipulateur droit vers l'extérieur et maintenez-le. [TO ##] (7) apparaît sur l'affichage des données. Déplacez le contacteur (9) [Figure 78] vers la droite à plusieurs reprises jusqu'à remarquer une légère inclinaison vers l'avant du châssis du Bob-Tach.

*Sortie du menu de la compensation de levage et cavage :*

Utilisez le bouton PRESS TO OPERATE LOADER (APPUYER POUR UTILISER LA CHARGEUSE) pour enregistrer le réglage actuel de la compensation de levage et cavage (1) [Figure 78]. La machine quitte le menu de réglage de la compensation.

### OU

Relevez et abaissez l'arceau de siège pour quitter le menu de réglage de la compensation de levage et cavage sans enregistrer. Toutes les modifications apportées seront annulées. Appuyez sur le bouton PRESS TO OPERATE LOADER (APPUYER POUR UTILISER LA CHARGEUSE) (1) [Figure 78] pour continuer à utiliser la machine.

Procédez à plusieurs opérations de levage et de cavage pour vérifier que les réglages correspondent à vos préférences. Répétez la procédure si besoin.



## COMMANDES HYDRAULIQUES

### Description

Les deux pédales (ou les commandes manuelles ou les manipulateurs en option) commandent les vérins hydrauliques de levage et de cavage.

Posez les pieds sur les pédales (ou les repose-pieds) et MAINTENEZ-LES dans cette position chaque fois que vous manœuvrez la chargeuse.

### Commandes standard et commandes ACS en mode Pédales

Figure 79

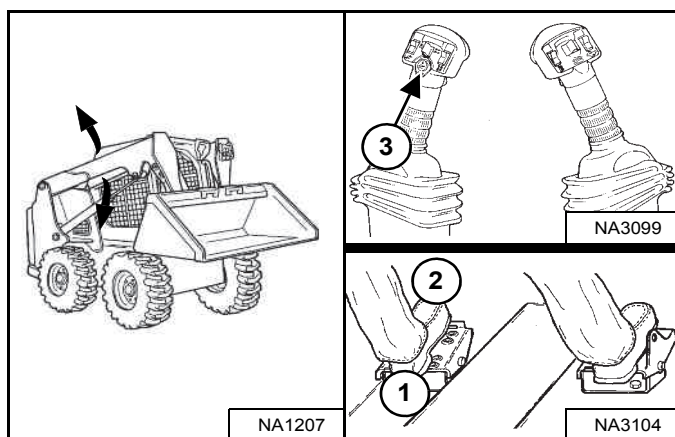

*Position de flottement des bras de levage (avec système de commande ACS) - (Pédale gauche et poignée gauche)*

Enfoncez et maintenez le bouton de flottement (3) quand la pédale gauche est au POINT NEUTRE. Enfoncez l'avant de la pédale vers l'avant dans la position de descente des bras de levage (2) [Figure 79], puis relâchez le bouton.

Appuyez à nouveau sur le bouton de flottement (3) ou levez les bras de levage (1) [Figure 79] pour désactiver la position de flottement.

Utilisez la position de flottement des bras de levage pour niveler des matériaux en vrac en marche arrière.

#### Commande du levage - (Pédale gauche)

Enfoncez l'arrière de la pédale (1) [Figure 79] pour lever les bras de levage.

Enfoncez l'avant de la pédale (2) [Figure 79] pour abaisser les bras de levage.

#### Position de flottement des bras de levage - (Pédale gauche)

Enfoncez l'avant de la pédale (2) [Figure 79] complètement vers l'avant jusqu'à ce qu'elle se bloque en position de flottement.

Relevez les bras de levage (1) [Figure 79] pour la désactiver.

Utilisez la position de flottement des bras de levage pour niveler des matériaux en vrac en marche arrière.

Figure 80

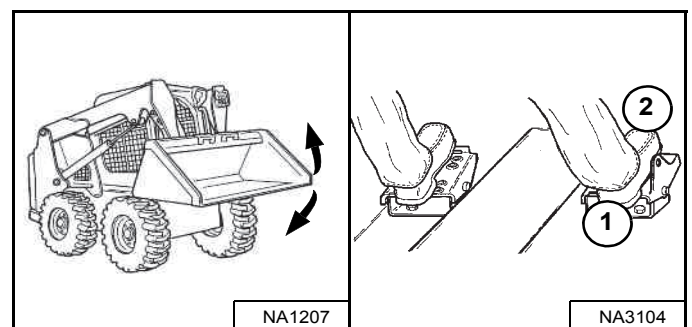

#### Commande du cavage - (Pédale droite)

Enfoncez l'arrière de la pédale (1) [Figure 80] pour incliner le godet vers l'arrière.

Enfoncez l'avant de la pédale (2) [Figure 80] pour incliner le godet vers l'avant.

## COMMANDES HYDRAULIQUES (SUITE)

### Commandes ACS en mode Commandes manuelles et commandes manuelles AHC

Figure 81

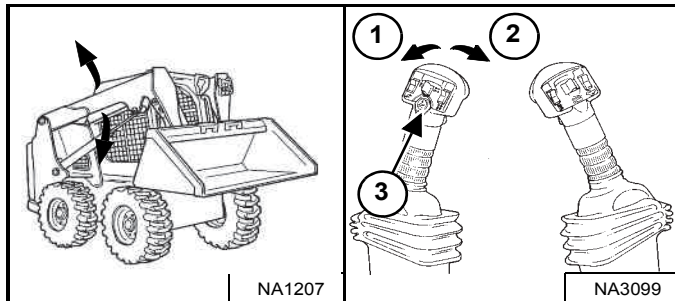

#### Commande du levage - (Poignée gauche)

Poussez la poignée vers l'extérieur (1) [Figure 81] pour lever les bras de levage.

Tirez la poignée vers l'intérieur (2) [Figure 81] pour abaisser les bras de levage.

#### Position de flottement des bras de levage - (Poignée gauche)

Enfoncez et maintenez le bouton de flottement (3) quand la poignée est au POINT NEUTRE. Poussez la poignée vers la position de descente des bras de levage (2) [Figure 81], puis relâchez le bouton.

Appuyez à nouveau sur le bouton de flottement (3) ou tirez la poignée vers la position de montée des bras de levage (1) [Figure 81] pour désactiver la position de flottement.

Utilisez la position de flottement des bras de levage pour niveler des matériaux en vrac en marche arrière.

Figure 82

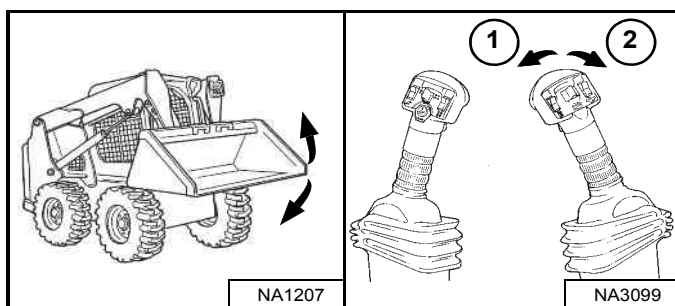

#### Commande du cavage - (Poignée droite)

Déplacez la poignée vers l'intérieur (1) [Figure 82] pour incliner le godet vers l'arrière.

Déplacez la poignée vers l'extérieur (2) [Figure 82] pour incliner le godet vers l'avant.

### Commandes aux manipulateurs commutables (SJC) - Schéma de commande ISO

Figure 83

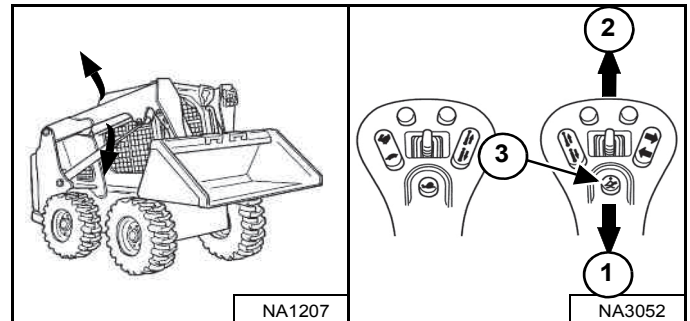

#### Commande du levage - (Manipulateur droit)

Tirez le manipulateur vers l'arrière (1) [Figure 83] pour lever les bras de levage.

Poussez le manipulateur vers l'avant (2) [Figure 83] pour abaisser les bras de levage.

#### Position de flottement des bras de levage - (Manipulateur droit)

Enfoncez et maintenez le bouton de flottement (3) quand le manipulateur est au POINT MORT. Poussez le manipulateur vers la position de descente des bras de levage (2) [Figure 83], puis relâchez le bouton.

Appuyez à nouveau sur le bouton de flottement (3) ou tirez le manipulateur vers la position de montée des bras de levage (1) [Figure 83] pour désactiver la position de flottement.

Utilisez la position de flottement des bras de levage pour niveler des matériaux en vrac en marche arrière.

Figure 84

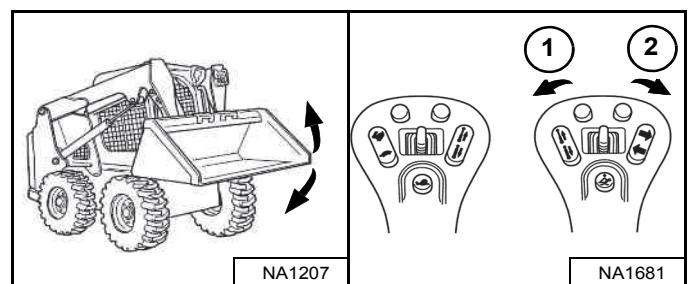

#### Commande du cavage - (Manipulateur droit)

Déplacez le manipulateur vers l'intérieur (1) [Figure 84] pour incliner le godet vers l'arrière.

Déplacez le manipulateur vers l'extérieur (2) [Figure 84] pour incliner le godet vers l'avant.

## COMMANDES HYDRAULIQUES (SUITE)

### Commandes aux manipulateurs commutables (SJC) - Schéma de commande H

Figure 85

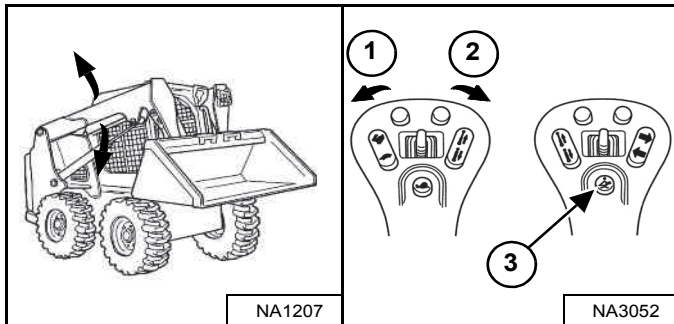

#### Commande du levage - (Manipulateur gauche)

Poussez le manipulateur vers l'extérieur (1) [Figure 85] pour lever les bras de levage.

Tirez le manipulateur vers l'intérieur (2) [Figure 85] pour abaisser les bras de levage.

#### Position de flottement des bras de levage - (Manipulateurs droit et gauche)

Enfoncez et maintenez le bouton de flottement (3) quand les manipulateurs sont au POINT MORT. Poussez le manipulateur gauche vers la position de descente des bras de levage (2) [Figure 85], puis relâchez le bouton.

Appuyez à nouveau sur le bouton de flottement (3) ou tirez le manipulateur gauche vers la position de montée des bras de levage (1) [Figure 85] pour désactiver la position de flottement.

Utilisez la position de flottement des bras de levage pour niveler des matériaux en vrac en marche arrière.

Figure 86

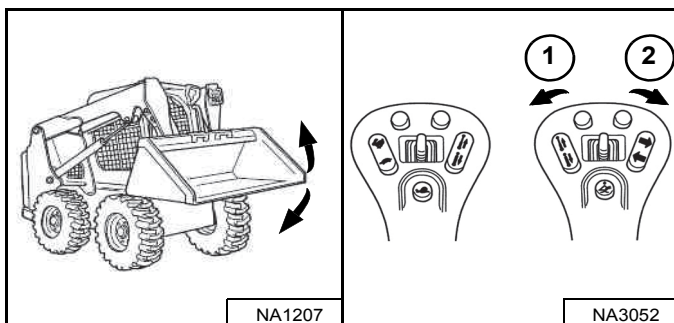

#### Commande du cavage - (Manipulateur droit)

Déplacez le manipulateur vers l'intérieur (1) [Figure 86] pour incliner le godet vers l'arrière.

Déplacez le manipulateur vers l'extérieur (2) [Figure 86] pour incliner le godet vers l'avant.

### Mise à niveau automatique du godet

La fonction de mise à niveau automatique du godet maintient le godet au même angle approximatif à mesure que les bras de levage sont relevés.

Figure 87

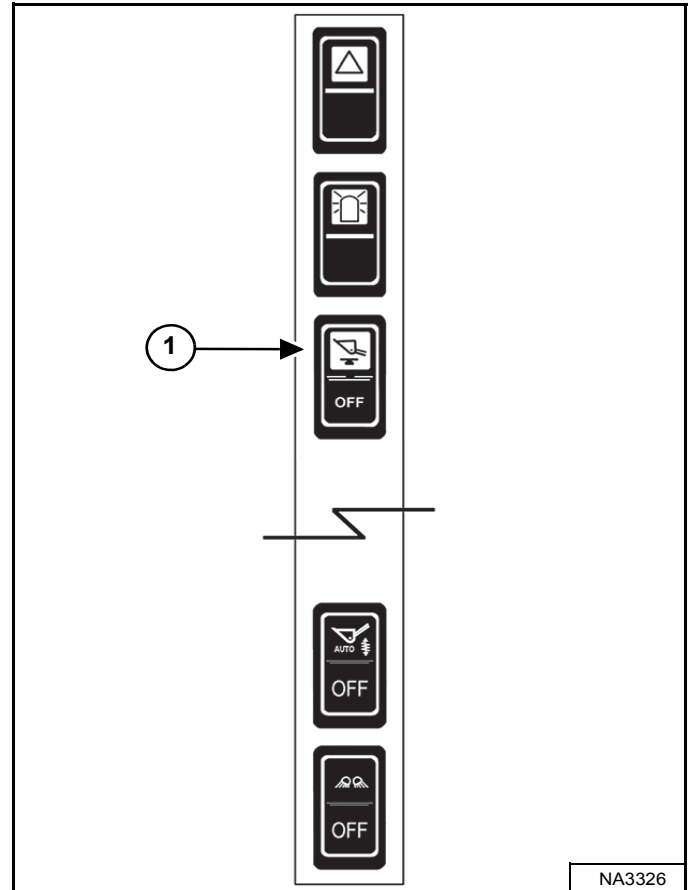

Appuyez sur le haut du contacteur de mise à niveau automatique du godet (1) [Figure 87] sur le panneau de contacteurs gauche pour activer la fonction de mise à niveau automatique du godet. Le témoin orange du contacteur s'allume. Appuyez sur le bas du contacteur pour désactiver cette fonction. Le témoin orange s'éteint.

La mise à niveau automatique du godet ne fonctionne que pendant le levage des bras.

## COMMANDES HYDRAULIQUES (SUITE)

### Système antitangage automatique

Cette machine peut être équipée d'un système antitangage automatique.

Le système antitangage automatique facilite la conduite, réduit les déversements de charge et renforce le contrôle de la machine lors des déplacements sur terrains irréguliers avec de lourdes charges ou dans les applications de fouille intensives.

Figure 88

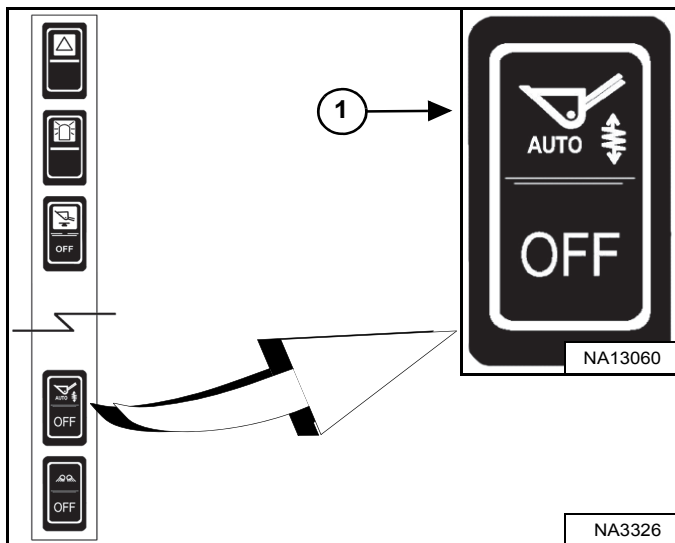

Appuyez sur le haut du contacteur du système antitangage automatique (1) [Figure 88] sur le panneau de contacteurs gauche pour activer la fonction d'antitangage automatique.

Le logiciel de la chargeuse active et désactive automatiquement le système antitangage en fonction de la charge du bras de levage et de son utilisation.

Le système antitangage automatique utilise un accumulateur nécessitant un entretien occasionnel. (voir ACCUMULATEUR DU SYSTÈME ANTITANGAGE AUTOMATIQUE, page 176)

Appuyez sur le bas du contacteur pour désactiver cette fonction.

**REMARQUE :** il n'est pas souhaitable d'utiliser le système antitangage automatique dans certaines applications. Désactivez-le lorsque vous utilisez certains accessoires pour plus de performances.

### DE LEVAGE

L'utilisation du contacteur du système antitangage automatique sur la position AUTO peut entraîner un léger soulèvement des bras de levage dans certaines conditions lorsque l'opérateur déplace les commandes hydrauliques d'une certaine façon :

1. Charge légère ou absence de charge sur les bras de levage. EXEMPLE : le godet est vide ou aucun accessoire n'est installé.

### AVEC

2. Pression hydraulique élevée sur le système hydraulique auxiliaire ou de cage. EXEMPLE : maintien de la commande de cage vers l'avant ou vers l'arrière après l'arrêt du déplacement OU quand le moteur hydraulique de l'accessoire a calé.

### ET

3. Lors du déplacement de la commande de cage ou relever ou abaisser les bras de levage.

**REMARQUE :** dans les conditions ci-dessus, le léger déplacement vers le haut des bras de levage se poursuit brièvement même après que l'opérateur a ramené les commandes hydrauliques sur le point NEUTRE.

Désactivez le système antitangage automatique dans les applications où un contrôle précis des bras de levage est nécessaire ou si aucun mouvement inattendu des bras de levage n'est souhaité.

W-3017-0816



**AVERTISSEMENT**

**ÉVITEZ TOUT MOUVEMENT INATTENDU DU BRAS**

## COMMANDES HYDRAULIQUES (SUITE)

### Ventilateur réversible

Cette machine peut être équipée d'un système ventilateur réversible.

Le rôle du ventilateur réversible est d'éliminer les poussières et les débris de la grille arrière. Ceci se fait en inversant le sens de rotation du ventilateur pendant quelques secondes.

L'opérateur peut choisir entre un fonctionnement automatique ou manuel du ventilateur réversible.

Figure 89

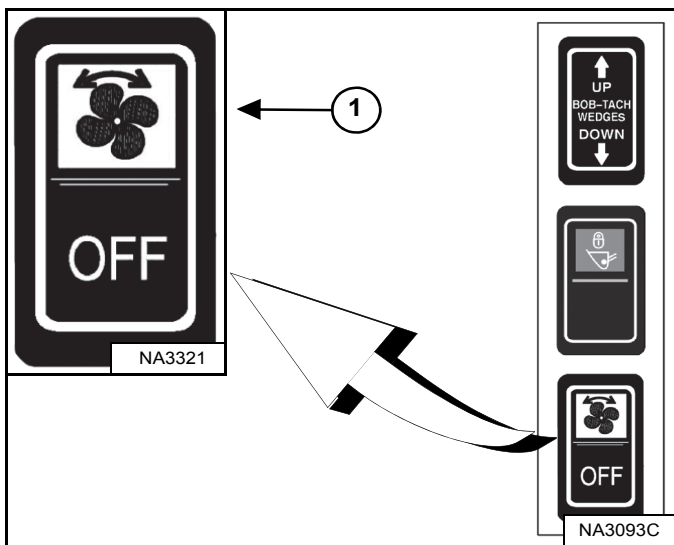

#### Automatique :

- Appuyez sur le haut du contacteur du ventilateur réversible (1) [Figure 89] sur le panneau de contacteurs droit pour placer le contacteur sur la position intermédiaire.
- La machine va inverser automatiquement le sens de rotation du ventilateur en fonction de la température du liquide tant que le fonctionnement automatique reste sélectionné.

#### Manuel :

- Appuyez à fond sur le haut du contacteur du ventilateur réversible (1) [Figure 89] sur le panneau de contacteurs droit pour réaliser un cycle d'inversion complet.
- Le contacteur revient dans la position de fonctionnement automatique une fois relâché.

Le haut du contacteur s'allume dans les positions de fonctionnement automatique et manuel.

Appuyez sur le bas du contacteur pour désactiver cette fonction.

**REMARQUE :** pour protéger les systèmes essentiels, le sens du ventilateur ne s'inverse pas lorsque la température du liquide approche des conditions de surchauffe. Le nettoyage ou l'entretien du système de refroidissement peut être nécessaire pour garantir un fonctionnement continu. (voir Nettoyage (modèles récents), page 151)

Figure 90



Le ventilateur réversible est désactivé lorsque la température du liquide de refroidissement moteur ou de l'huile hydraulique est trop élevée ou trop basse.

La sélection du fonctionnement manuel du ventilateur réversible alors qu'il est désactivé entraîne les indications suivantes :

1. L'alarme retentit une fois.
2. Le code de service [RFOFF] apparaît quelques secondes sur l'affichage des données [Figure 90].

## COMMANDES HYDRAULIQUES (SUITE)

### Utilisation du circuit hydraulique auxiliaire AVANT

Figure 91



Appuyez une fois sur le bouton du circuit hydraulique auxiliaire (2) [Figure 91] pour l'activer.

Le témoin (1) [Figure 91] s'ALLUME.

Standard, ACS et AHC (selon modèle)

Figure 92

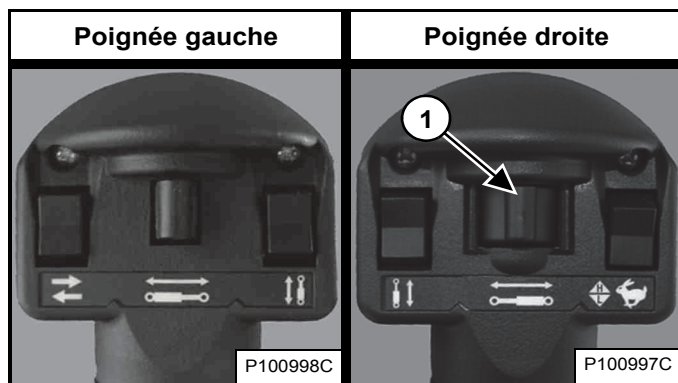

SJC (selon modèle)

Figure 93

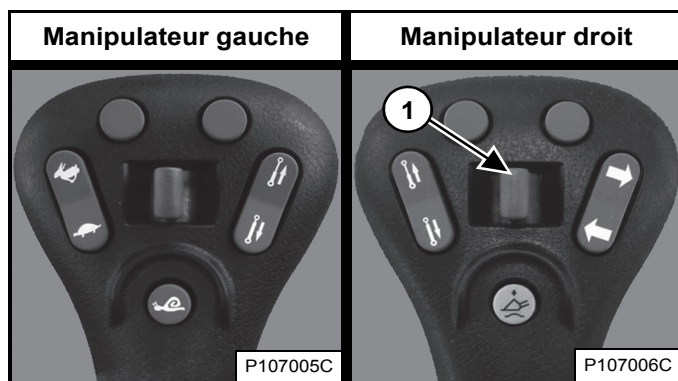

Déplacez le contacteur du circuit hydraulique auxiliaire avant (1) [Figure 92] ou [Figure 93] vers la droite ou vers la gauche pour inverser le débit d'huile des raccords rapides avant. Le déplacement à mi-course du contacteur réduit environ de moitié la vitesse des fonctions auxiliaires (EXEMPLE : ouverture ou fermeture d'un grappin).

Relâchez le contacteur du circuit hydraulique auxiliaire avant pour arrêter le débit d'huile hydraulique vers les raccords rapides.

Appuyez de nouveau sur le bouton du circuit hydraulique auxiliaire (2) [Figure 91] pour le désactiver.

Le témoin (1) [Figure 91] s'ÉTEINT.

**REMARQUE :** quand l'opérateur est assis et qu'il relève l'arceau de siège, les circuits hydrauliques auxiliaires (avant et arrière) se désactivent.

## COMMANDES HYDRAULIQUES (SUITE)

### Utilisation du circuit hydraulique auxiliaire AVANT (DÉBIT CONTINU)

Standard, ACS et AHC (selon modèle)

Figure 94

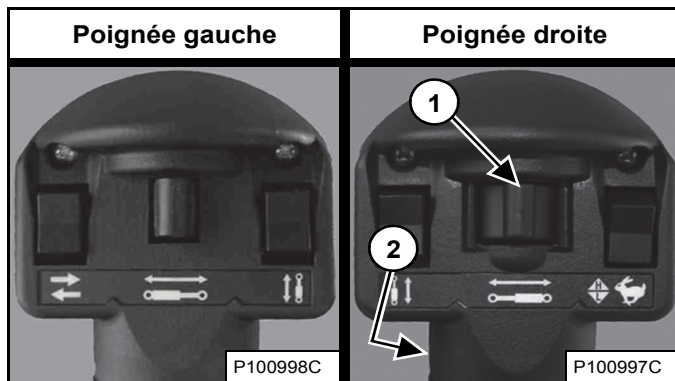

SJC (selon modèle)

Figure 95

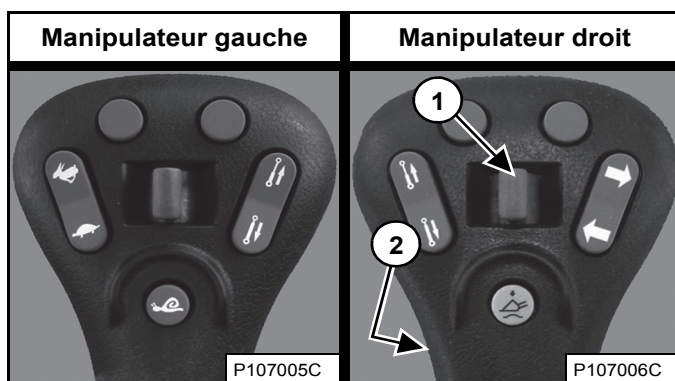

Après avoir activé le circuit hydraulique auxiliaire, appuyez sur le contacteur de débit continu (2) [Figure 94] ou [Figure 95] pour alimenter le raccord rapide femelle avant par un débit constant (pressurisation du raccord femelle) (exemple : utilisation d'une pelle rétro).

Pour arrêter le débit constant du circuit hydraulique auxiliaire, appuyez une deuxième fois sur le contacteur de débit continu (2) [Figure 94] ou [Figure 95].

**REMARQUE :** quand l'opérateur est assis et qu'il relève l'arceau de siège, les circuits hydrauliques auxiliaires (avant et arrière) se désactivent.

### Utilisation du circuit hydraulique auxiliaire AVANT (DÉBIT CONTINU INVERSÉ)

Pour alimenter le raccord mâle avant en permanence (pressurisation du raccord mâle) :

1. Activez le circuit hydraulique auxiliaire.
2. Déplacez le contacteur du circuit hydraulique auxiliaire avant (1) [Figure 94] ou [Figure 95] vers la gauche et maintenez-le.
3. Appuyez sur le contacteur de débit continu (2) [Figure 94] ou [Figure 95].
4. Relâchez le contacteur du circuit hydraulique auxiliaire avant.

**REMARQUE :** l'inversion du débit peut endommager certains accessoires. Utilisez le débit inversé uniquement s'il est approuvé pour votre accessoire. Voir le Manuel de l'Opérateur et d'Entretien de l'accessoire pour des informations détaillées.

Pour arrêter le débit inversé constant du circuit hydraulique auxiliaire, appuyez une deuxième fois sur le contacteur de débit continu (2) [Figure 94] ou [Figure 95].

**REMARQUE :** quand l'opérateur est assis et qu'il relève l'arceau de siège, les circuits hydrauliques auxiliaires (avant et arrière) se désactivent.

## COMMANDES HYDRAULIQUES (SUITE)

### Utilisation du circuit hydraulique auxiliaire ARRIÈRE

Cette machine peut être équipée d'un circuit hydraulique auxiliaire arrière.

Figure 96



Appuyez une fois sur le bouton du circuit hydraulique auxiliaire (2) [Figure 96] pour l'activer.

Le témoin (1) [Figure 96] s'ALLUME.

Standard, ACS et AHC (selon modèle)

Figure 97

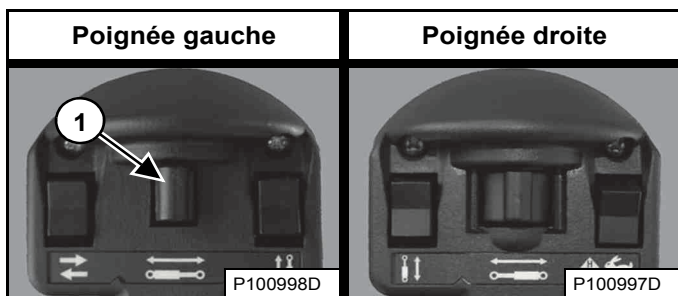

SJC (selon modèle)

Figure 98

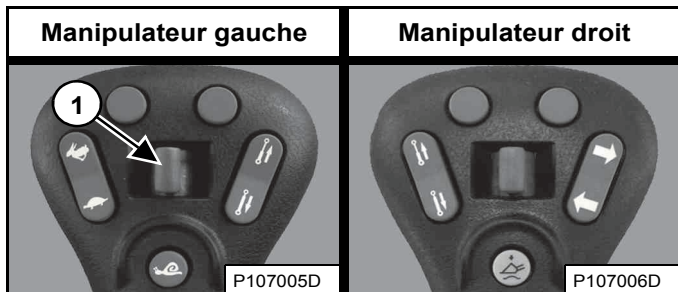
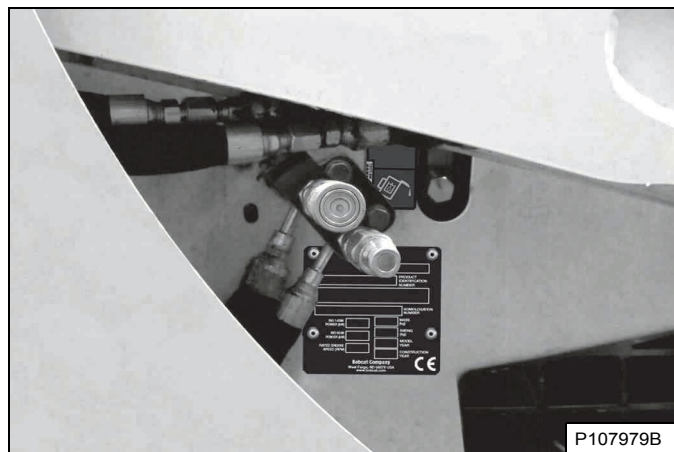

Figure 99



Déplacez le contacteur du circuit hydraulique auxiliaire arrière (1) [Figure 97] ou [Figure 98] vers la droite ou vers la gauche pour inverser le débit d'huile des raccords rapides arrière [Figure 99] (EXEMPLE : levage et abaissement des stabilisateurs arrière). Relâchez le contacteur pour arrêter le débit d'huile.

Appuyez de nouveau sur le bouton du circuit hydraulique auxiliaire (2) [Figure 96] pour le désactiver.

Le témoin (1) [Figure 96] s'ÉTEINT.

**REMARQUE :** quand l'opérateur est assis et qu'il relève l'arceau de siège, les circuits hydrauliques auxiliaires (avant et arrière) se désactivent.



## COMMANDES HYDRAULIQUES (SUITE)

### Raccords Rapides



## AVERTISSEMENT

### RISQUE DE BLESSURES GRAVES, VOIRE MORTELLES

Le carburant diesel ou l'huile hydraulique sous pression peuvent pénétrer sous la peau ou dans les yeux et provoquer des blessures graves, voire mortelles. Les fuites de liquide sous pression ne sont pas toujours visibles. Pour les détecter, utilisez un morceau de bois ou de carton. N'utilisez jamais la main nue. Portez des lunettes de sécurité. En cas de pénétration de liquide dans la peau ou les yeux, consultez immédiatement un médecin spécialisé dans ce domaine.

W-2072-FR-0909



## AVERTISSEMENT

### RISQUE DE BRÛLURES

Quand la machine et les accessoires fonctionnent, l'huile hydraulique, les conduites, les raccords et les raccords rapides peuvent devenir très chauds. Connectez et déconnectez donc les raccords rapides avec prudence.

W-2220-0396

**REMARQUE :** suivez les instructions de routage des tubes de l'accessoire indiquées dans le Manuel de l'Opérateur et d'Entretien.

Figure 100

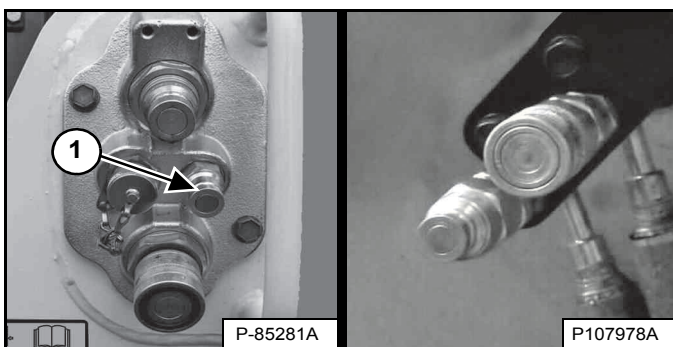

#### Connexion :

Éliminez les saletés ou débris accumulés sur la surface des raccords mâles et femelles ainsi que sur le diamètre extérieur des raccords mâles. Contrôlez visuellement les raccords pour vous assurer qu'ils ne présentent pas de corrosion, de fissure, d'endommagement ou d'usure excessive. Dans le cas contraire, remplacez le(s) raccord(s) concerné(s) [Figure 100].

Poussez le raccord mâle dans le raccord femelle. La connexion est complète lorsque le manchon de verrouillage s'enclenche sur le raccord femelle.

Certains accessoires ont un retour de carter qui doit être raccordé au petit raccord rapide (1) [Figure 100].

#### Déconnexion :

maintenez le raccord mâle. Repoussez le manchon sur le raccord femelle jusqu'à ce que les raccords se déconnectent.

#### Dépannage du raccord rapide

Des raccords encrassés sont souvent pris pour des raccords défectueux et remplacés sans raison, au lieu d'être simplement nettoyés. Assurez un service fiable en prenant soin de garder les raccords rapides propres. Nettoyez toujours l'embout des raccords rapides avant de les connecter. Si vous laissez des saletés ou d'autres impuretés se déposer, cela risque d'entraîner une usure prématurée des joints internes et des surfaces de scellage.

#### Fuite au niveau des raccords

- Les fuites sont souvent provoquées par la présence d'impuretés qui entravent l'étanchéité des raccords ou déplacent les joints internes.
- Connectez et déconnectez plusieurs fois les raccords qui fuient afin de déloger les impuretés.

#### Raccords bloqués en position ouverte

- Une sensation de surface granuleuse en déplaçant le manchon extérieur des raccords femelles ou un raccord qui reste ouvert après avoir été déconnecté dénote la présence d'impuretés.
- Rétractez le manchon des raccords femelles et nettoyez-le soigneusement en le tournant jusqu'à l'élimination de toutes les impuretés.
- Nettoyez immédiatement un raccord bloqué en position ouverte pour éviter tout nouveau dépôt d'impuretés et toute nouvelle fuite.

#### Difficultés à connecter et déconnecter les raccords

- Un mauvais alignement des flexibles de l'accessoire sur les raccords de la chargeuse peut entraîner une usure anormale et rendre difficiles la connexion et déconnexion des raccords.
- Vérifiez que le routage des tubes de l'accessoire correspond exactement aux indications contenues dans le Manuel de l'Opérateur et d'Entretien de l'accessoire pour éviter la détérioration définitive des raccords.

COMMANDES HYDRAULIQUES (SUITE)

Libération de la pression hydraulique (chargeuse et accessoire)



**RISQUE DE BRÛLURES**

Quand la machine et les accessoires fonctionnent, l'huile hydraulique, les conduites, les raccords et les raccords rapides peuvent devenir très chauds. Connectez et déconnectez donc les raccords rapides avec prudence.

W-2220-0396



**RISQUE DE BLESSURES GRAVES, VOIRE MORTELLES**

Le carburant diesel ou l'huile hydraulique sous pression peuvent pénétrer sous la peau ou dans les yeux et provoquer des blessures graves, voire mortelles. Les fuites de liquide sous pression ne sont pas toujours visibles. Pour les détecter, utilisez un morceau de bois ou de carton. N'utilisez jamais la main nue. Portez des lunettes de sécurité. En cas de pénétration de liquide dans la peau ou les yeux, consultez immédiatement un médecin spécialisé dans ce domaine.

W-2072-FR-0909

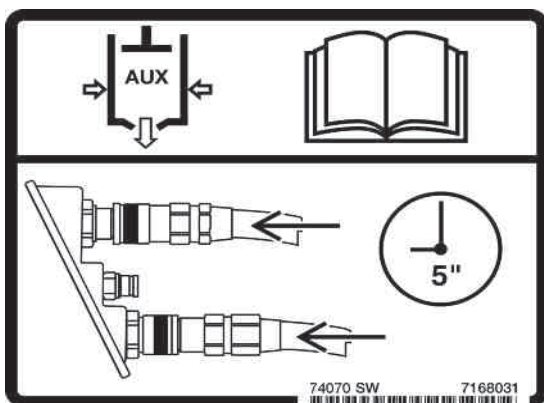

Raccords rapides du circuit auxiliaire avant

*Pour connecter :* poussez et maintenez fermement les raccords rapides l'un contre l'autre pendant cinq secondes ; la pression est automatiquement libérée lorsque les raccords sont connectés.

*Pour déconnecter :* poussez et maintenez fermement les raccords rapides l'un contre l'autre pendant cinq secondes ; repoussez ensuite le manchon pour déconnecter les raccords.

Raccords rapides du circuit auxiliaire arrière

Placez l'accessoire à plat sur le sol. Arrêtez le moteur et tournez la clé sur la position MARCHE.

Figure 101



Appuyez sur le bouton du circuit hydraulique auxiliaire (1) [Figure 101].

Standard, ACS et AHC (selon modèle)

Figure 102

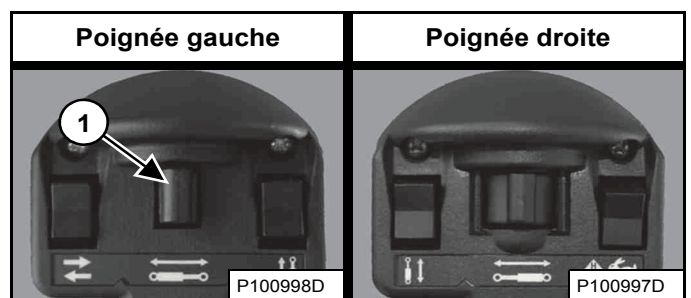

SJC (selon modèle)

Figure 103

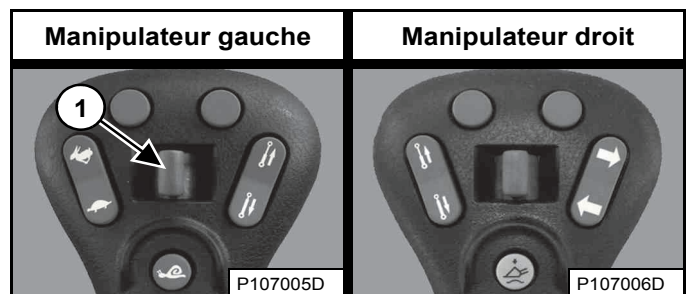

Déplacez le contacteur du circuit hydraulique auxiliaire arrière (1) [Figure 102] ou [Figure 103] vers la droite et la gauche à plusieurs reprises. Tourner le contacteur d'allumage en position d'arrêt.

## MODULE D'IDENTIFICATION DES ACCESSOIRES (ACD)

Cette machine peut être équipée d'un module d'identification des accessoires.

### Description

Figure 104

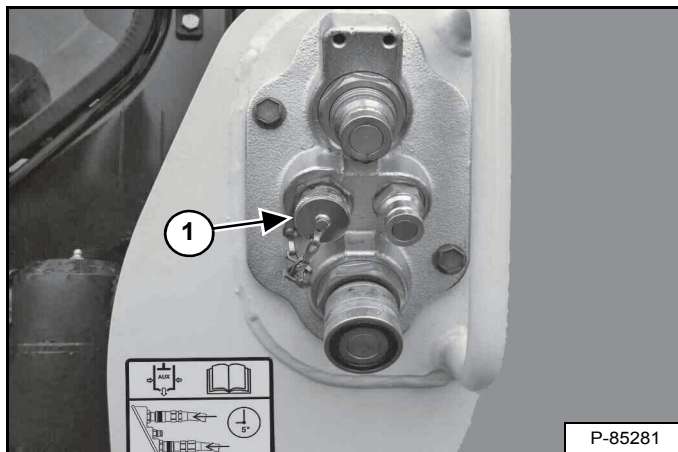

Connectez le faisceau électrique de l'accessoire au module d'identification des accessoires (1) [Figure 104].

Figure 105

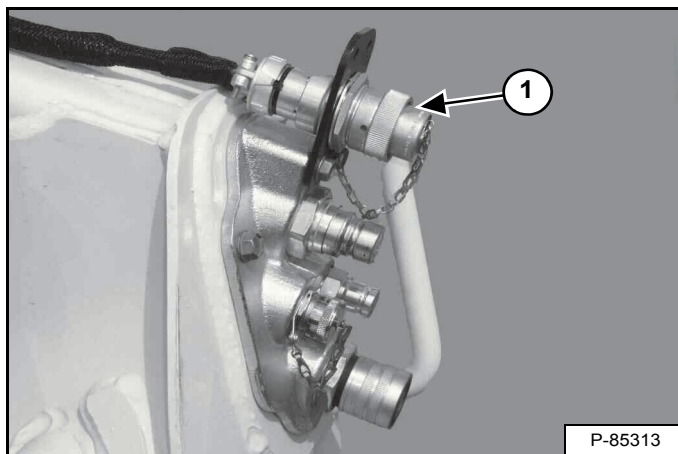

Vous aurez besoin du kit de commande des accessoires à 14 broches (1) [Figure 105] pour faire fonctionner les anciens modèles d'accessoires. Consultez votre concessionnaire Bobcat.

Standard, ACS et AHC (selon modèle)

Figure 106

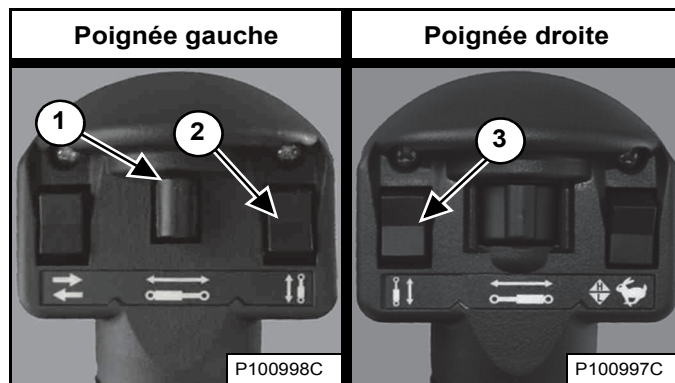

SJC (selon modèle)

Figure 107

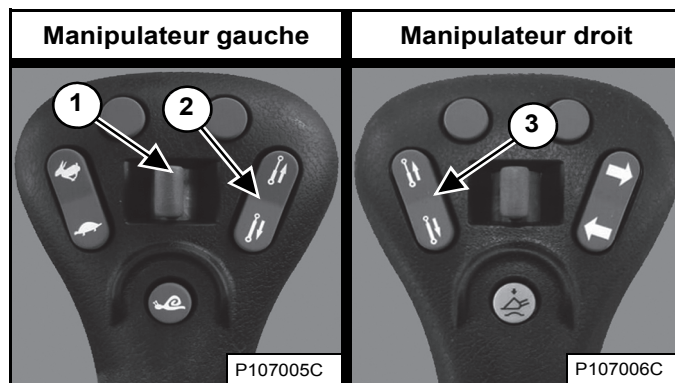

Des contacteurs supplémentaires (1, 2 et 3) [Figure 106] ou [Figure 107] sont utilisés pour commander certaines fonctions des accessoires par l'intermédiaire du module d'identification des accessoires.

**REMARQUE :** lorsqu'un faisceau électrique est connecté au module ACD, celui-ci prend en charge la fonction du contacteur (1) [Figure 106] ou [Figure 107] du circuit hydraulique auxiliaire arrière.

Pour plus d'informations sur les commandes, consultez le Manuel de l'Opérateur et d'Entretien de l'accessoire concerné.

## INSPECTION JOURNALIÈRE

### Inspection et entretien quotidiens

Les entretiens doivent être effectués à intervalles réguliers. Un entretien régulier permet d'éviter une usure excessive ou une défaillance prématurée des composants de la machine. Utilisez le tableau et la liste de contrôle des entretiens comme guides d'entretien appropriés de la chargeuse Bobcat.

Figure 108

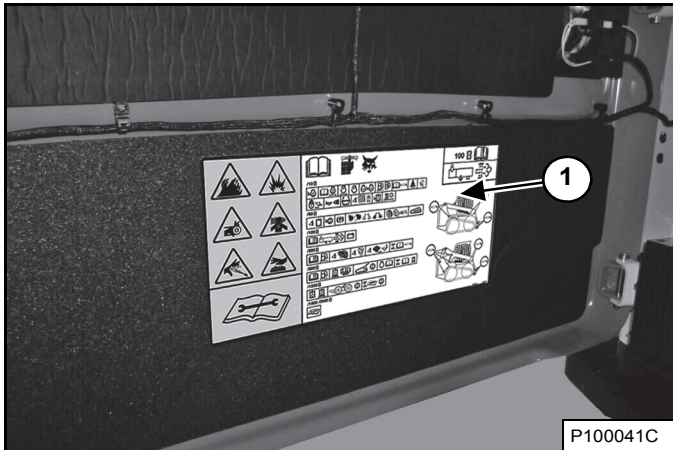

Le tableau d'entretien et la liste de contrôle (1) [Figure 108] sont situés dans la porte arrière de la chargeuse.

Vous trouverez également une liste complète des tâches d'entretien planifié à la section Entretien préventif de ce manuel (voir TABLEAU DES ENTRETIENS, page 122).



## AVERTISSEMENT

### RISQUE DE BLESSURES GRAVES, VOIRE MORTELLES

- Gardez la porte arrière fermée sauf pour les opérations d'entretien.
- Nettoyez le moteur de tout matériau inflammable.
- Maintenez le corps, les objets mobiles et les vêtements à l'écart des contacts électriques, des pièces en mouvement, des pièces brûlantes et de l'échappement.
- N'utilisez pas la machine dans une zone comportant des poussières ou des gaz explosifs, ou dans un endroit où l'échappement risque d'entrer en contact avec des matériaux inflammables.
- N'utilisez jamais d'éther ou de liquide d'aide au démarrage sur un moteur diesel équipé de bougies de préchauffage ou d'un préchauffage d'admission d'air. Utilisez uniquement les aides au démarrage approuvées par le fabricant du moteur.
- Les fuites de liquide sous pression peuvent percer la peau et provoquer des blessures graves.
- Portez des lunettes de protection car l'acide contenu dans une batterie provoque des brûlures graves. En cas de contact de l'acide avec les yeux, la peau ou les vêtements, rincez abondamment à l'eau. En cas de contact avec les yeux, rincez abondamment à l'eau et consultez immédiatement un médecin.
- Les batteries produisent des gaz inflammables et explosifs. Maintenez les batteries à l'écart des arcs, des étincelles, des flammes et des cigarettes allumées.
- En cas de démarrage forcé, connectez le câble négatif à la masse du moteur de la chargeuse en dernier (jamais à la batterie). Après le démarrage forcé, retirez d'abord le câble négatif du moteur.
- Les gaz d'échappement peuvent être mortels. Veillez à ventiler la zone.

W-2782-0409

**REMARQUE :** les liquides tels que l'huile moteur, l'huile hydraulique et le réfrigérant doivent être éliminés en accord avec la réglementation relative à la protection de l'environnement. Certains règlements exigent que certaines fuites ou éclaboussures sur le sol soient nettoyées d'une manière spécifique. Consultez la législation locale relative à l'élimination des déchets.



## AVERTISSEMENT

L'opérateur doit avoir reçu des instructions avant d'utiliser la machine. L'absence de formation de l'opérateur peut causer des blessures graves, voire mortelles.

W-2001-0502



## INSPECTION JOURNALIÈRE (SUITE)

### Inspection et entretien journaliers (suite)

Les éléments de la liste ci-dessous doivent être contrôlés quotidiennement :

- Niveau d'huile moteur.
- Niveau d'huile hydraulique.
- Contrôlez l'état et l'étanchéité du filtre à air du moteur et du circuit d'admission d'air.
- Système de refroidissement du moteur - Contrôlez l'état et l'étanchéité du circuit, contrôlez le niveau de liquide de refroidissement, nettoyez le refroidisseur d'huile hydraulique, le refroidisseur de carburant, le radiateur et la grille arrière.
- Cabine de l'opérateur et visserie de fixation de la cabine.
- Ceinture de sécurité.
- Arceau de siège et verrouillage des commandes.
- Dispositif de verrouillage Bobcat (BICS™).
- Avertisseur avant - Contrôlez son bon fonctionnement.
- Graissez les axes pivots (bras de levage, articulations de levage, Bob-Tach, vérins, broches coniques du Bob-Tach).
- Contrôlez l'état et l'usure des pneus, et contrôlez leur pression.
- Vidangez l'eau du filtre à carburant.
- Réparez ou remplacez les pièces desserrées ou endommagées.
- Remplacez si nécessaire les antidérapants et les autocollants de sécurité usés ou endommagés.
- Arrêt de bras de levage - Remplacez-le s'il est endommagé.

## IMPORTANT

Cette machine est équipée en usine d'un silencieux pare-étincelles qui doit être entretenu pour fonctionner correctement.

- **AVEC SILENCIEUX**

La chambre du silencieux pare-étincelles doit être vidée toutes les 100 heures d'utilisation pour garantir un bon état de fonctionnement.

- **AVEC RÉDUCTION CATALYTIQUE SÉLECTIVE (SCR) ET/OU CATALYSEUR À OXYDATION DIESEL (COD)**

Vous ne devez ni déposer ni modifier le COD ou le SCR.

Le SCR doit être entretenu conformément aux instructions fournies dans le Manuel de l'Opérateur et d'Entretien pour fonctionner correctement.

- **AVEC FILTRE À PARTICULES DIESEL (FPD)**

Le FPD doit être entretenu conformément aux instructions fournies dans le Manuel de l'Opérateur et d'Entretien pour fonctionner correctement.

(Si vous utilisez la machine en forêt, sur terrain herbeux ou dans des taillis, il peut être obligatoire d'équiper le système d'échappement d'un pare-étincelles qui doit être maintenu en bon état de fonctionnement. À cet égard, tenez compte de la législation et de la réglementation locale en vigueur.)

I-2350-FR-1114

## IMPORTANT

### AUTOCOLLANTS ET LAVAGE HAUTE PRESSION

- Ne dirigez jamais le jet vers l'autocollant sous un angle trop fermé. Ceci pourrait endommager l'autocollant et le décoller de la surface.
- Dirigez le jet vers l'autocollant sous un angle de 90 degrés et à une distance d'au moins 300 mm (12"). Procédez au lavage de l'autocollant depuis le centre vers l'extérieur.

I-2226-FR-0910

## PROCÉDURE PRÉALABLE AU DÉMARRAGE

### Entrée dans la chargeuse

Figure 109



Utilisez les marchepieds du godet ou de l'accessoire, les mains courantes et l'antidérapant (sur les bras de levage et le châssis de la chargeuse) pour monter et descendre de la chargeuse en maintenant en permanence un contact en trois points **[Figure 109]**. Ne sautez pas.

Les antidérapants montés sur la chargeuse Bobcat possèdent une surface antidérapante qui permet de monter et de descendre sans glisser de la machine.

Veillez donc à ce qu'ils soient toujours propres et remplacez-les en cas d'endommagement. Vous pouvez vous procurer des antidérapants de rechange auprès de votre concessionnaire Bobcat.

### Emplacements du Manuel de l'Opérateur et d'Entretien et du Guide de l'Opérateur

Figure 110

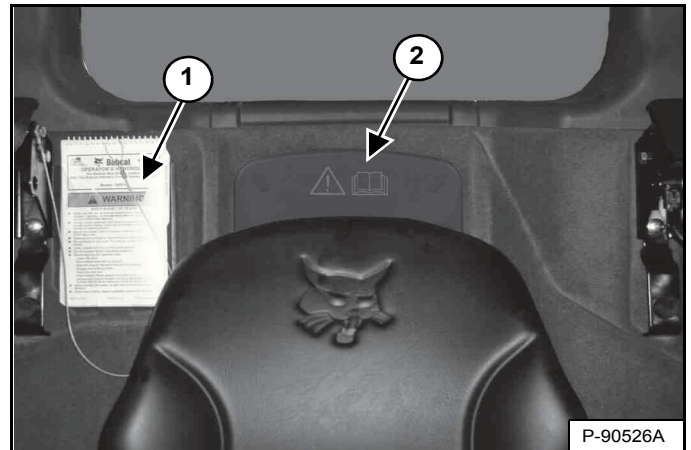

Lisez et comprenez le contenu du Manuel de l'Opérateur et d'Entretien et du Guide de l'Opérateur (1) **[Figure 110]** avant d'utiliser la chargeuse.

Le Manuel de l'Opérateur et d'Entretien ainsi que toute autre documentation peuvent être rangés dans un compartiment (2) **[Figure 110]** prévu à cet effet derrière le siège de l'opérateur.



## AVERTISSEMENT

### RISQUE DE BLESSURES GRAVES, VOIRE MORTELLES

Lisez les instructions avant d'utiliser la machine ou d'effectuer son entretien. Vous devez bien comprendre le contenu du Manuel de l'Opérateur et d'Entretien, du Guide de l'Opérateur et des autocollants apposés sur la machine. Lors d'une réparation, d'un réglage ou d'un entretien, respectez les instructions et les avertissements contenus dans les manuels. Une fois le travail terminé, vérifiez toujours si la machine fonctionne correctement. L'absence de formation de l'opérateur et le non respect des instructions peuvent provoquer des blessures graves, voire mortelles.

W-2003-0807

## PROCÉDURE PRÉALABLE AU DÉMARRAGE (SUITE)

### Réglage du siège

*Siège à suspension (standard)*

Figure 111

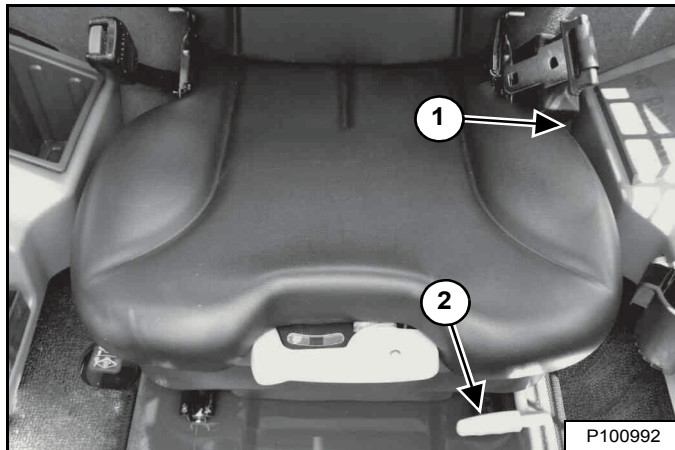

Levez le levier (1) [Figure 111] pour ajuster l'inclinaison du dossier du siège.

Levez le levier (2) [Figure 111] pour régler l'éloignement du siège de manière à manipuler confortablement les commandes de la chargeuse.

Figure 112

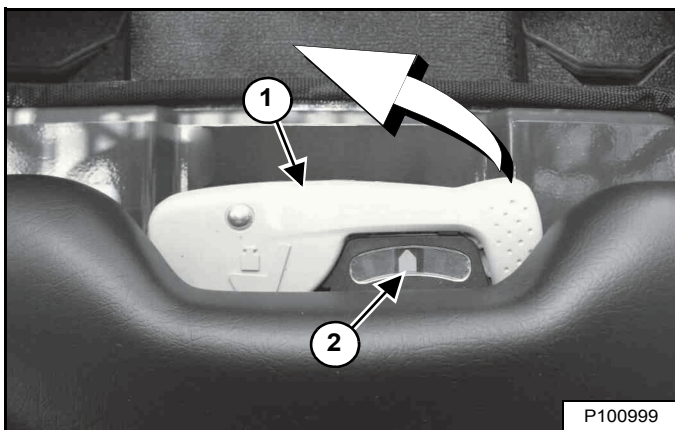

Le levier (1) permet de régler la dureté de la suspension du siège en fonction du poids de l'opérateur. Le réglage est optimal lorsque l'aiguille (2) [Figure 112] est au centre du cadran avec l'opérateur assis normalement.

Faites pivoter le levier vers l'extérieur pour régler la suspension. Faites un mouvement de va-et-vient avec le levier entre les positions médiane et supérieure pour déplacer l'aiguille vers la droite. Faites un mouvement de va-et-vient avec le levier entre les positions médiane et inférieure pour déplacer l'aiguille vers la gauche. Ramenez le levier en position médiane et refermez-le pour verrouiller le réglage.

*Siège à suspension pneumatique - (option)*

Figure 113

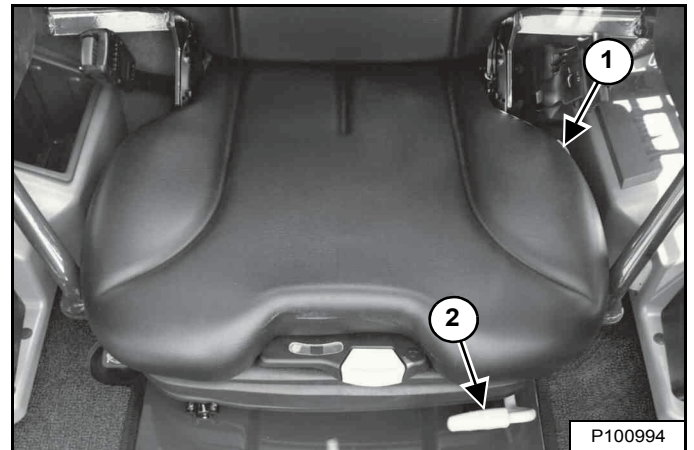

Levez le levier (1) [Figure 113] pour ajuster l'inclinaison du dossier du siège.

Levez le levier (2) [Figure 113] pour régler l'éloignement du siège de manière à manipuler confortablement les commandes de la chargeuse.

Figure 114

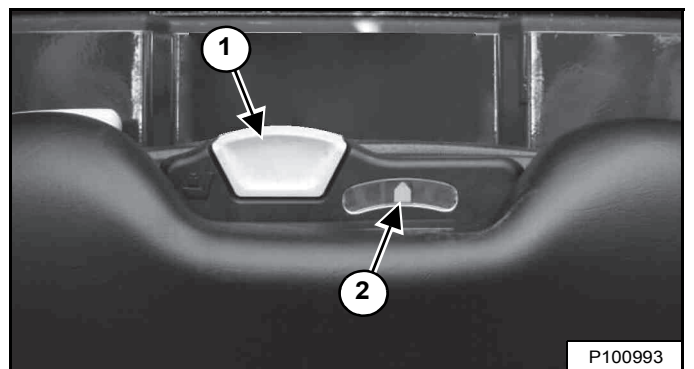

Le levier (1) permet de régler la dureté de la suspension du siège en fonction du poids de l'opérateur. Le réglage est optimal lorsque l'aiguille (2) [Figure 114] est au centre du cadran avec l'opérateur assis normalement.

Relevez le levier (1) [Figure 114] et maintenez-le pour augmenter le volume d'air dans la suspension du siège. Abaissez le levier et maintenez-le pour diminuer le volume d'air dans la suspension du siège.

**REMARQUE :** pour augmenter le volume d'air dans la suspension du siège, le système électrique de la chargeuse doit être ALLUMÉ.

## PROCÉDURE PRÉALABLE AU DÉMARRAGE (SUITE)

### Réglage de la ceinture de sécurité

*Ceinture de sécurité standard*

Figure 115



Tirez la ceinture vers la droite du siège et attachez-la [Figure 115].

La ceinture doit être bien serrée autour de la partie inférieure des hanches.

## IMPORTANT

Contrôlez le bon fonctionnement de l'enrouleur de la ceinture de sécurité.

Veillez à ce que l'enrouleur soit toujours propre et remplacez-le en cas de nécessité.

I-2252-0707

*Retenue à trois points (option et chargeuses à deux vitesses)*

Figure 116

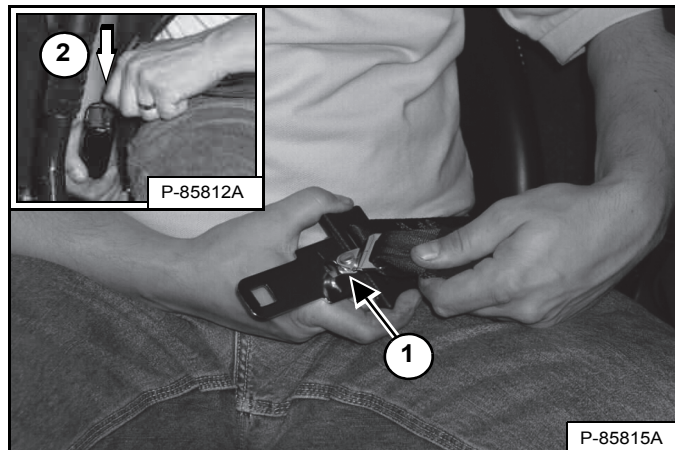

Connectez la sangle d'épaule à la ceinture (1). Tirez la ceinture vers la droite du siège (2) et attachez-la [Figure 116].

La sangle d'épaule doit être positionnée par-dessus votre épaule gauche et la ceinture bien serrée autour de la partie inférieure des hanches.

## IMPORTANT

Assurez-vous que les enrouleurs de la ceinture de sécurité et de la sangle d'épaule fonctionnent correctement.

Veillez à ce que les enrouleurs soient toujours propres et remplacez-les en cas de nécessité.

I-2199-0200



## PROCÉDURE PRÉALABLE AU DÉMARRAGE (SUITE)

### Arceau de siège

Figure 117



Abaissez l'arceau de siège et enclenchez le frein de stationnement [Figure 117].

Placez les pédales ou les commandes manuelles au POINT NEUTRE.

**REMARQUE :** gardez les mains sur les leviers de direction et les pieds sur les pédales (ou repose-pieds) quand vous utilisez la chargeuse.



## AVERTISSEMENT

### RISQUE DE BLESSURES GRAVES, VOIRE MORTELLES

Lorsque vous utilisez la machine :

- Serrez convenablement la ceinture de sécurité.
- Abaissez l'arceau de siège.
- Gardez les pieds sur les pédales ou les repose-pieds et les mains sur les commandes.

W-2261-0909

### Réglage de la position des manipulateurs

Le réglage de la position des manipulateurs est disponible sur les machines équipées de commandes SJC.

Figure 118

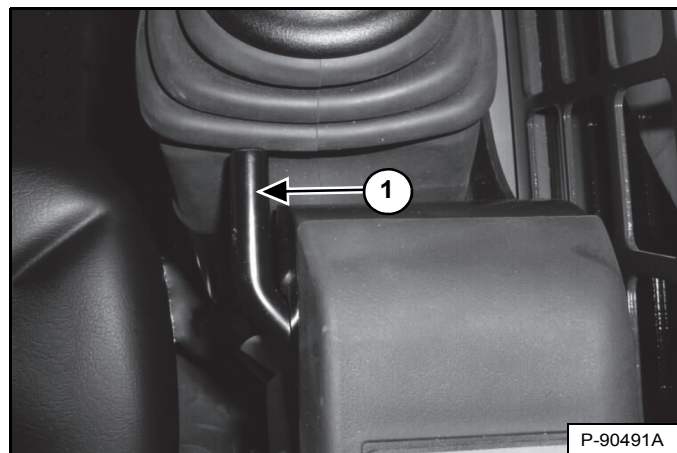

Tirez les leviers de réglage (1) des manipulateurs [Figure 118] vers le haut pour faire glisser les manipulateurs vers l'avant ou l'arrière afin de les placer dans la position la plus confortable (côté droit illustré).

## DÉMARRAGE DU MOTEUR

### Tableau standard à contacteur à clé



#### RISQUE DE BLESSURES GRAVES, VOIRE MORTELLES

- Certaines pièces du moteur ainsi que les gaz d'échappement peuvent être très chauds. Éloignez donc les matériaux inflammables.
- N'utilisez jamais la machine dans un environnement qui contient des poussières ou des gaz explosifs.

W-2051-0212

Effectuez la PROCÉDURE PRÉALABLE AU DÉMARRAGE (voir PROCÉDURE PRÉALABLE AU DÉMARRAGE, page 92).

Figure 119

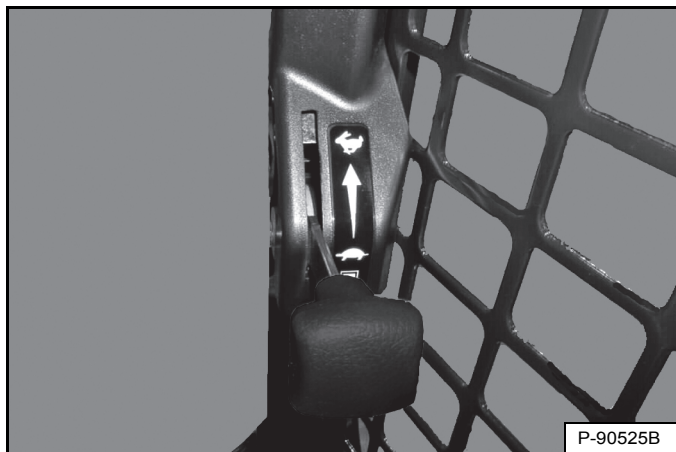

Placez la commande d'accélérateur en position de ralenti bas [Figure 119].

Figure 120

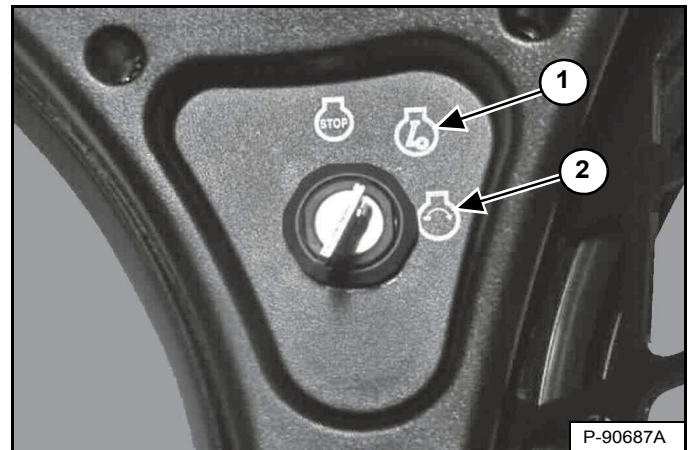

Tournez le contacteur à clé sur la position RUN (Marche) (1) [Figure 120]. Les témoins du tableau de bord gauche s'ALLUMENT brièvement tandis que le tableau de bord/système de surveillance exécute un test automatique.

Figure 121

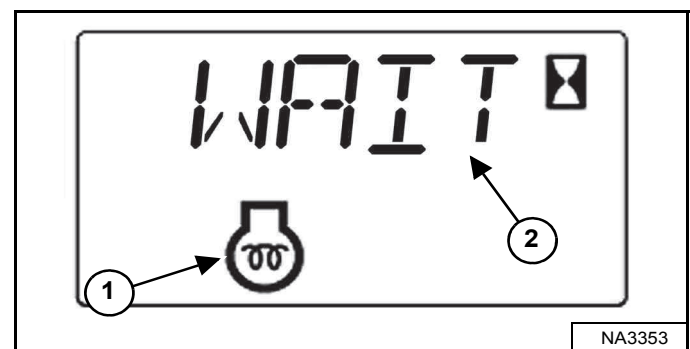

Si la température est basse, les bougies de préchauffage s'allument automatiquement. L'icône du préchauffage du moteur (1) et le temps de préchauffage restant ou [WAIT] (2) [Figure 121] s'affichent sur l'écran des données.

Quand l'icône de préchauffage s'ÉTEINT, tournez le contacteur à clé sur la position DÉMARRAGE (2). Relâchez la clé dès que le moteur démarre et laissez-la revenir en position MARCHÉ (1) [Figure 120].

## DÉMARRAGE DU MOTEUR (SUITE)

### Tableau standard à contacteur à clé (suite)

**REMARQUE :** avant de mettre le moteur en marche, assurez-vous que les deux poignées de commande (ACS/AHC) ou les manipulateurs (SJC) sont au POINT MORT. Ne déplacez pas les leviers ou les manipulateurs du POINT NEUTRE pendant que vous tournez le contacteur à clé sur MARCHE ou DÉMARRAGE avec le système BICS™ activé.



## AVERTISSEMENT

### RISQUE DE BLESSURES GRAVES, VOIRE MORTELLES

- Attachez la ceinture de sécurité, démarrez et conduisez la chargeuse uniquement depuis le siège de l'opérateur.
- Ne portez jamais de vêtements amples lorsque vous travaillez à proximité de la machine.

W-2135-1108

Figure 122

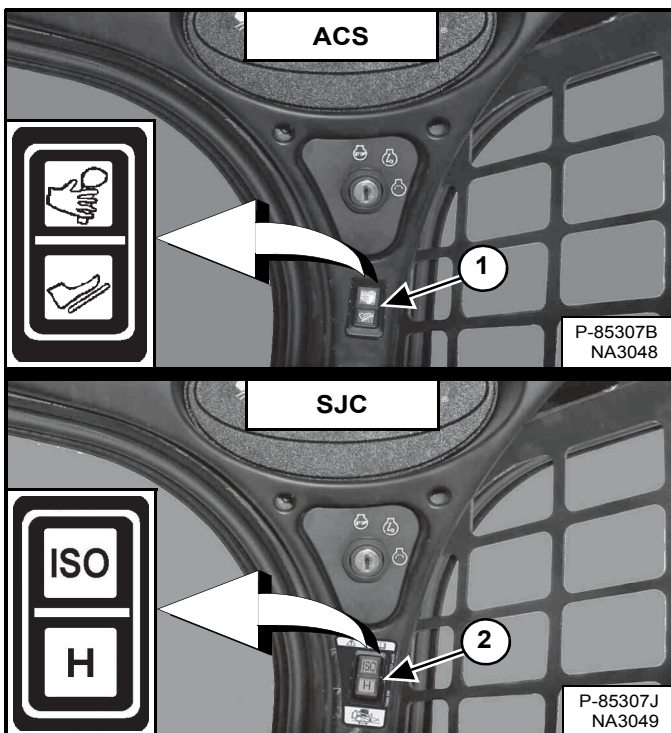

(ACS) Sélectionnez le fonctionnement par commandes manuelles ou par pédales (1) [Figure 122] si la machine est équipée de commandes ACS.

OU

(SJC) Sélectionnez le schéma de commande ISO ou H (2) [Figure 122] si la machine est équipée de commandes SJC.

Figure 123

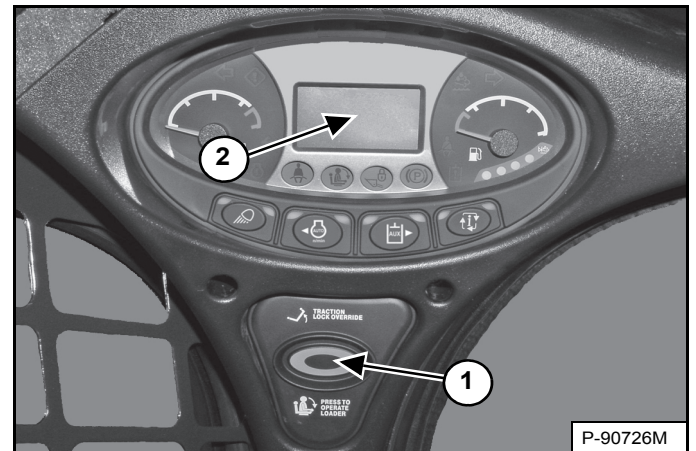

Enfoncez le bouton PRESS TO OPERATE LOADER (APPUYER POUR UTILISER LA CHARGEUSE) (1) [Figure 123] pour activer le système BICS™ et les fonctions hydrauliques de la chargeuse.

(SJC) Le réglage actuel de la réaction d'entraînement apparaît brièvement sur l'affichage des données (2) chaque fois que le bouton PRESS TO OPERATE LOADER (APPUYER POUR UTILISER LA CHARGEUSE) (1) [Figure 123] est enfoncé.

**REMARQUE :** (SJC) le témoin de la position actuelle du contacteur (ISO ou H) clignote pour indiquer qu'il faut appuyer sur le bouton PRESS TO OPERATE LOADER (APPUYER POUR UTILISER LA CHARGEUSE). Ce témoin clignote lorsque le contacteur à clé est sur MARCHE et s'ALLUME en continu dès que le bouton PRESS TO OPERATE LOADER (APPUYER POUR UTILISER LA CHARGEUSE) est enfoncé. Si le schéma de commande (ISO / H) est modifié durant la translation, le schéma actif reste allumé en continu et le schéma en attente clignote. Après le retour des commandes au POINT NEUTRE, le témoin du schéma actif s'éteint et celui du schéma en attente clignote jusqu'à ce que le bouton PRESS TO OPERATE LOADER (APPUYER POUR UTILISER LA CHARGEUSE) soit enfoncé.



## AVERTISSEMENT

### RISQUE DE BLESSURES GRAVES, VOIRE MORTELLES

Quand le moteur tourne dans un lieu clos, laissez entrer de l'air frais pour éviter toute concentration de gaz d'échappement. En cas de stationnement, acheminez l'échappement vers l'extérieur. Les gaz d'échappement dégagent des émanations inodores et incolores susceptibles d'être mortelles.

W-2050-0807

## DÉMARRAGE DU MOTEUR (SUITE)

### Tableau à démarrage sans clé



#### RISQUE DE BLESSURES GRAVES, VOIRE MORTELLES

- Certaines pièces du moteur ainsi que les gaz d'échappement peuvent être très chauds. Éloignez donc les matériaux inflammables.
- N'utilisez jamais la machine dans un environnement qui contient des poussières ou des gaz explosifs.

W-2051-0212

Effectuez la PROCÉDURE PRÉALABLE AU DÉMARRAGE (voir PROCÉDURE PRÉALABLE AU DÉMARRAGE, page 92).

Figure 124

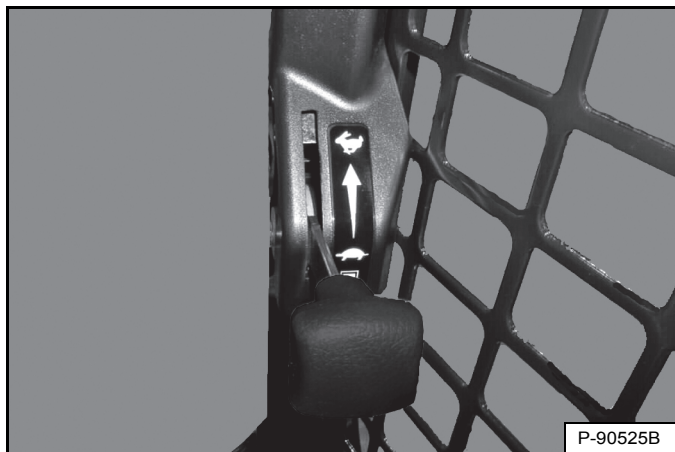

Placez la commande d'accélérateur en position de ralenti bas [Figure 124].

**REMARQUE :** sur les chargeuses équipées du tableau de bord à démarrage sans clé, un mot de passe permanent (maître) est défini de manière aléatoire en usine. Un mot de passe propriétaire est aussi affecté à la chargeuse. Vous pouvez le remplacer pour interdire toute utilisation non autorisée de la chargeuse (voir Modification du mot de passe propriétaire, page 195). Conservez une trace écrite du mot de passe dans un endroit sûr au cas où vous l'oublieriez.

**REMARQUE :** la fonction de déverrouillage du mot de passe permet d'utiliser la chargeuse sans mot de passe (voir Fonction de déverrouillage du mot de passe, page 195).

Figure 125

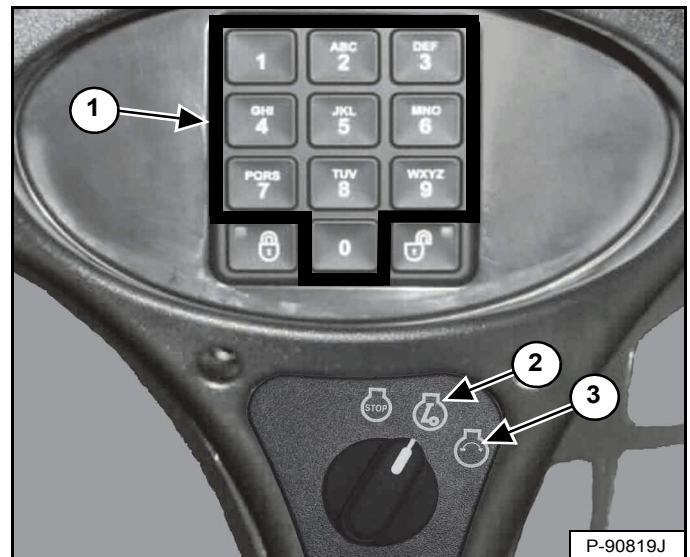

Tournez le contacteur à clé sur la position RUN (Marche) (2) [Figure 125]. Les témoins du tableau de bord gauche s'ALLUMENT brièvement tandis que le tableau de bord/système de surveillance exécute un test automatique.

Utilisez le pavé numérique (1) [Figure 125] pour entrer le mot de passe.

Figure 126

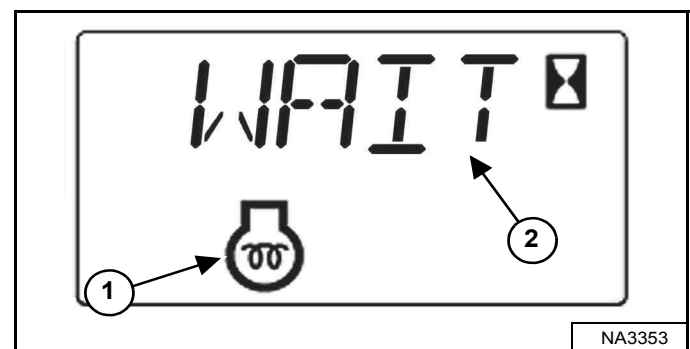

Si la température est basse, les bougies de préchauffage s'allument automatiquement. L'icône du préchauffage du moteur (1) et le temps de préchauffage restant ou [WAIT] (2) [Figure 126] s'affichent sur l'écran des données.

Quand l'icône de préchauffage s'ÉTEINT, tournez le contacteur à clé sur la position DÉMARRAGE (3). Relâchez la clé dès que le moteur démarre et laissez-la revenir en position MARCHÉ (2) [Figure 125].

## DÉMARRAGE DU MOTEUR (SUITE)

### Tableau à démarrage sans clé (suite)

**REMARQUE :** avant de mettre le moteur en marche, assurez-vous que les deux poignées de commande (ACS/AHC) ou les manipulateurs (SJC) sont au POINT MORT. Ne déplacez pas les leviers ou les manipulateurs du POINT NEUTRE pendant que vous tournez le contacteur à clé sur MARCHÉ ou DÉMARRAGE avec le système BICS™ activé.



## AVERTISSEMENT

**RISQUE DE BLESSURES GRAVES, VOIRE MORTELLES**

- Attachez la ceinture de sécurité, démarrez et conduisez la chargeuse uniquement depuis le siège de l'opérateur.
- Ne portez jamais de vêtements amples lorsque vous travaillez à proximité de la machine.

W-2135-1108

Figure 127

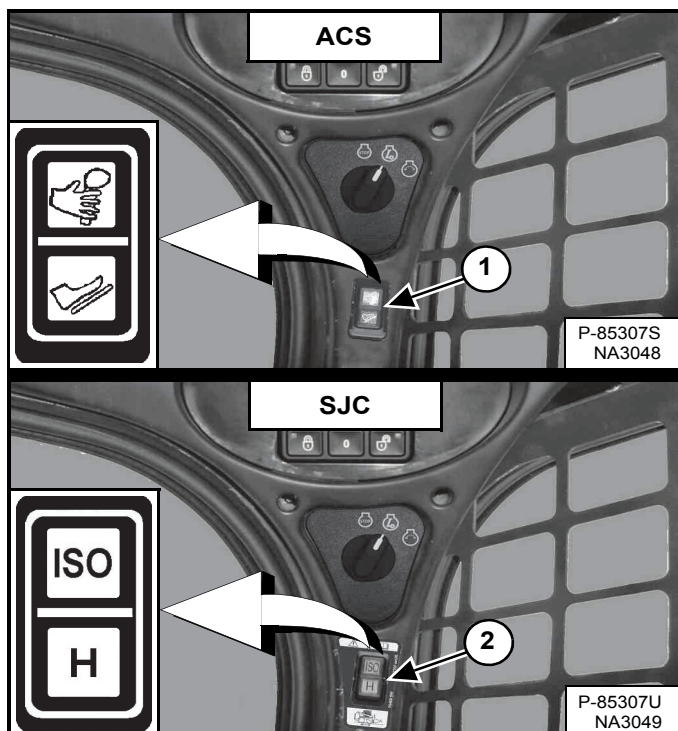

(ACS) Sélectionnez le fonctionnement par commandes manuelles ou par pédales (1) [Figure 127] si la machine est équipée de commandes ACS.

OU

(SJC) Sélectionnez le schéma de commande ISO ou H (2) [Figure 127] si la machine est équipée de commandes SJC.

Figure 128

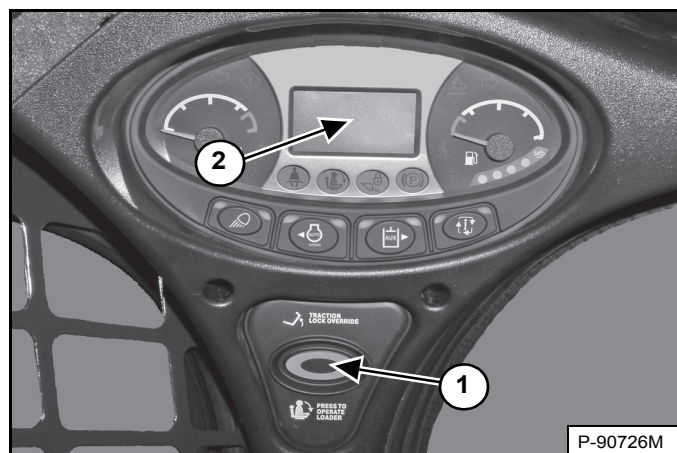

Enfoncez le bouton PRESS TO OPERATE LOADER (APPUYER POUR UTILISER LA CHARGEUSE) (1) [Figure 128] pour activer le système BICS™ et les fonctions hydrauliques de la chargeuse.

(SJC) Le réglage actuel de la réaction d'entraînement apparaît brièvement sur l'affichage des données (2) chaque fois que le bouton PRESS TO OPERATE LOADER (APPUYER POUR UTILISER LA CHARGEUSE) (1) [Figure 128] est enfoncé.

**REMARQUE :** (SJC) le témoin de la position actuelle du contacteur (ISO ou H) clignote pour indiquer qu'il faut appuyer sur le bouton PRESS TO OPERATE LOADER (APPUYER POUR UTILISER LA CHARGEUSE). Ce témoin clignote lorsque le contacteur à clé est sur MARCHÉ et s'ALLUME en continu dès que le bouton PRESS TO OPERATE LOADER (APPUYER POUR UTILISER LA CHARGEUSE) est enfoncé. Si le schéma de commande (ISO / H) est modifié durant la translation, le schéma actif reste allumé en continu et le schéma en attente clignote. Après le retour des commandes au POINT NEUTRE, le témoin du schéma actif s'éteint et celui du schéma en attente clignote jusqu'à ce que le bouton PRESS TO OPERATE LOADER (APPUYER POUR UTILISER LA CHARGEUSE) soit enfoncé.



## AVERTISSEMENT

**RISQUE DE BLESSURES GRAVES, VOIRE MORTELLES**  
Quand le moteur tourne dans un lieu clos, laissez entrer de l'air frais pour éviter toute concentration de gaz d'échappement. En cas de stationnement, acheminez l'échappement vers l'extérieur. Les gaz d'échappement dégagent des émanations inodores et incolores susceptibles d'être mortelles.

W-2050-0807

## DÉMARRAGE DU MOTEUR (SUITE)

Tableau de bord Deluxe



### RISQUE DE BLESSURES GRAVES, VOIRE MORTELLES

- Certaines pièces du moteur ainsi que les gaz d'échappement peuvent être très chauds. Éloignez donc les matériaux inflammables.
- N'utilisez jamais la machine dans un environnement qui contient des poussières ou des gaz explosifs.

W-2051-0212

Effectuez la PROCÉDURE PRÉALABLE AU DÉMARRAGE (voir PROCÉDURE PRÉALABLE AU DÉMARRAGE, page 92).

Figure 129

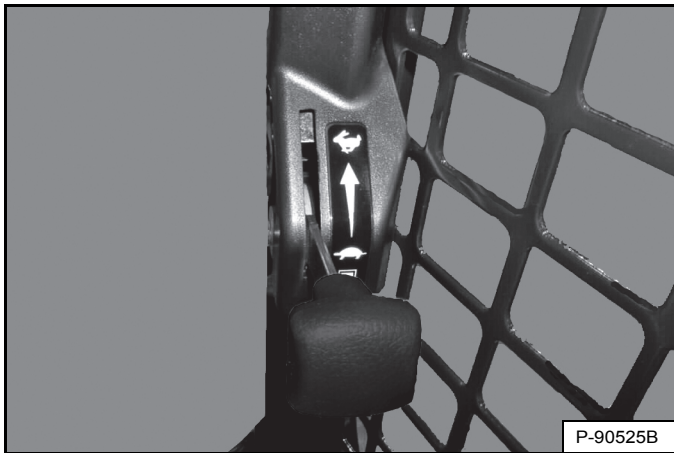

P-90525B

Placez la commande d'accélérateur en position de ralenti bas [Figure 129].

**REMARQUE :** sur les chargeuses équipées du tableau de bord Deluxe, un mot de passe permanent (maître) est défini de manière aléatoire en usine. Un mot de passe propriétaire est aussi affecté à la chargeuse. Ce mot de passe vous sera communiqué par votre concessionnaire. Remplacez-le par un mot de passe facile à retenir pour interdire toute utilisation non autorisée de la chargeuse (voir Modification du mot de passe propriétaire, page 196). Conservez une trace écrite du mot de passe dans un endroit sûr au cas où vous l'oublieriez.

**REMARQUE :** la fonction de déverrouillage du mot de passe permet d'utiliser la chargeuse sans mot de passe (voir Fonction de déverrouillage du mot de passe, page 197).

Figure 130



P-90212K

Tournez le contacteur à clé sur la position RUN (Marche) (2) [Figure 130]. Les témoins du tableau de bord gauche s'ALLUMENT brièvement tandis que le tableau de bord/système de surveillance exécute un test automatique.

Utilisez le pavé numérique (1) [Figure 130] pour entrer le mot de passe.

Figure 131

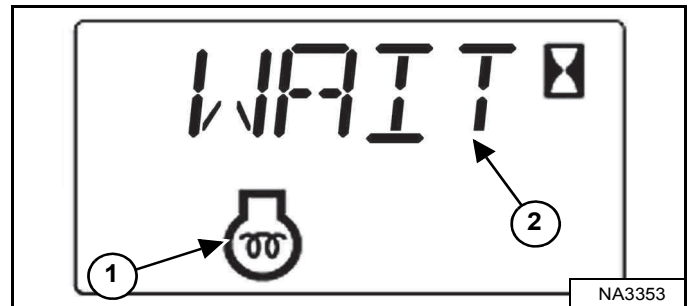

NA3353

Si la température est basse, les bougies de préchauffage s'allument automatiquement. L'icône du préchauffage du moteur (1) et le temps de préchauffage restant ou [WAIT] (2) [Figure 131] s'affichent sur l'écran des données.

**REMARQUE :** l'écran du tableau de bord Deluxe affiche également une icône de préchauffage du moteur et la mention [WAIT TO START] (Patienter avant le démarrage).

Quand l'icône de préchauffage s'ÉTEINT, tournez le contacteur à clé sur la position DÉMARRAGE (3). Relâchez la clé dès que le moteur démarre et laissez-la revenir en position MARCHÉ (2) [Figure 130].

## DÉMARRAGE DU MOTEUR (SUITE)

### Tableau de bord Deluxe (suite)

**REMARQUE :** avant de mettre le moteur en marche, assurez-vous que les deux poignées de commande (ACS/AHC) ou les manipulateurs (SJC) sont au POINT MORT. Ne déplacez pas les leviers ou les manipulateurs du POINT NEUTRE pendant que vous tournez le contacteur à clé sur MARCHÉ ou DÉMARRAGE avec le système BICS™ activé.



## AVERTISSEMENT

**RISQUE DE BLESSURES GRAVES, VOIRE MORTELLES**

- Attachez la ceinture de sécurité, démarrez et conduisez la chargeuse uniquement depuis le siège de l'opérateur.
- Ne portez jamais de vêtements amples lorsque vous travaillez à proximité de la machine.

W-2135-1108

Figure 132

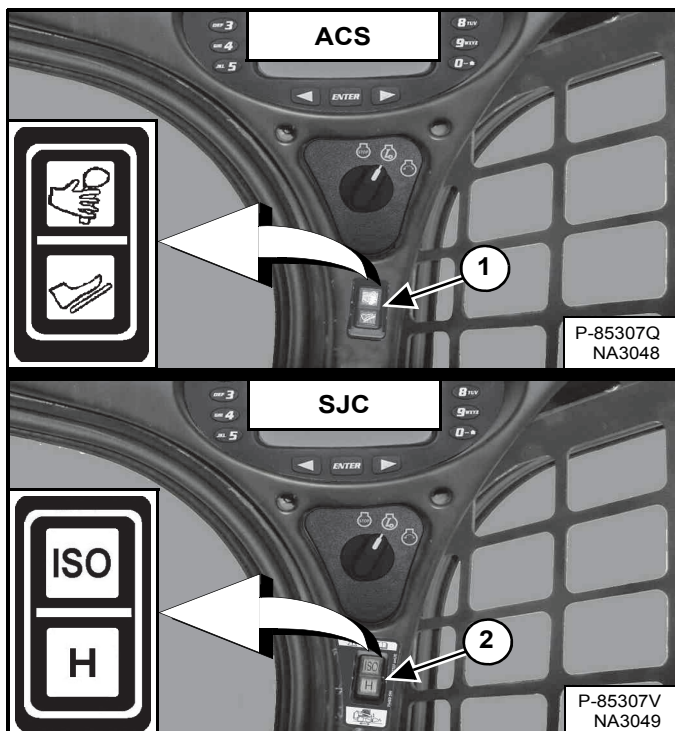

(ACS) Sélectionnez le fonctionnement par commandes manuelles ou par pédales (1) [Figure 132] si la machine est équipée de commandes ACS.

OU

(SJC) Sélectionnez le schéma de commande ISO ou H (2) [Figure 132] si la machine est équipée de commandes SJC.

Figure 133

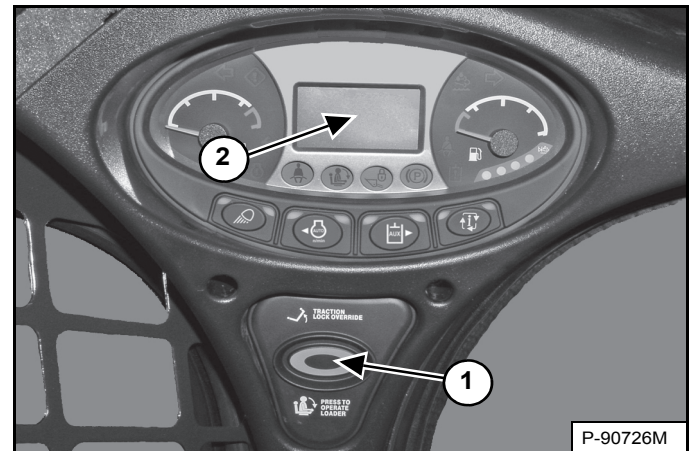

Enfoncez le bouton PRESS TO OPERATE LOADER (APPUYER POUR UTILISER LA CHARGEUSE) (1) [Figure 133] pour activer le système BICS™ et les fonctions hydrauliques de la chargeuse.

(SJC) Le réglage actuel de la réaction d'entraînement apparaît brièvement sur l'affichage des données (2) chaque fois que le bouton PRESS TO OPERATE LOADER (APPUYER POUR UTILISER LA CHARGEUSE) (1) [Figure 133] est enfoncé.

**REMARQUE :** (SJC) le témoin de la position actuelle du contacteur (ISO ou H) clignote pour indiquer qu'il faut appuyer sur le bouton PRESS TO OPERATE LOADER (APPUYER POUR UTILISER LA CHARGEUSE). Ce témoin clignote lorsque le contacteur à clé est sur MARCHÉ et s'ALLUME en continu dès que le bouton PRESS TO OPERATE LOADER (APPUYER POUR UTILISER LA CHARGEUSE) est enfoncé. Si le schéma de commande (ISO / H) est modifié durant la translation, le schéma actif reste allumé en continu et le schéma en attente clignote. Après le retour des commandes au POINT NEUTRE, le témoin du schéma actif s'éteint et celui du schéma en attente clignote jusqu'à ce que le bouton PRESS TO OPERATE LOADER (APPUYER POUR UTILISER LA CHARGEUSE) soit enfoncé.



## AVERTISSEMENT

**RISQUE DE BLESSURES GRAVES, VOIRE MORTELLES**

Quand le moteur tourne dans un lieu clos, laissez entrer de l'air frais pour éviter toute concentration de gaz d'échappement. En cas de stationnement, acheminez l'échappement vers l'extérieur. Les gaz d'échappement dégagent des émanations inodores et incolores susceptibles d'être mortelles.

W-2050-0807



## DÉMARRAGE DU MOTEUR (SUITE)

### Réchauffement du circuit hydraulique/hydrostatique

Laissez tourner le moteur pendant au moins 5 minutes pour le réchauffer ainsi que l'huile hydrostatique avant d'utiliser la chargeuse.

## IMPORTANT

Quand la température est inférieure à  $-30\text{ °C}$  ( $-20\text{ °F}$ ), vous devez réchauffer l'huile hydrostatique avant de mettre le moteur en marche. En effet, à si basse température, le système hydrostatique n'est pas suffisamment alimenté et risque d'être endommagé. Dans la mesure du possible, stationnez la machine dans un endroit où la température est supérieure à  $-18\text{ °C}$  ( $0\text{ °F}$ ).

I-2007-0910

### Démarrage par temps froid



## AVERTISSEMENT

**UNE EXPLOSION PEUT PROVOQUER DES BLESSURES GRAVES, VOIRE MORTELLES, OU ENDOMMAGER GRAVEMENT LE MOTEUR. N'UTILISEZ PAS d'éther ni de liquide d'aide au démarrage sur un système équipé de bougies de préchauffage ou d'un préchauffage de l'admission d'air.**

W-2071-0415

Quand la température est inférieure à  $0\text{ °C}$ , procédez de la manière suivante pour démarrer plus facilement le moteur :

- Remplacez l'huile moteur par une huile dont le type et la viscosité sont appropriés aux températures de démarrage prévues (voir Tableau des huiles moteur, page 147).
- Veillez à ce que la batterie soit complètement chargée.
- Installez un réchauffeur de moteur, disponible auprès de votre concessionnaire Bobcat.
- Placez la commande d'accélérateur à mi-régime avant de démarrer. Ramenez-la en position de ralenti après démarrage du moteur.

**REMARQUE :** l'écran d'affichage du tableau de bord Deluxe peut ne pas être à sa luminosité maximum quand la température est inférieure à  $-26\text{ °C}$  ( $-15\text{ °F}$ ). Le réchauffement de l'écran d'affichage peut durer de 30 secondes à plusieurs minutes. Tous les systèmes demeurent sous surveillance, même lorsque l'écran est éteint.



## SURVEILLANCE DES AFFICHAGES

### Tableau de bord gauche

Figure 134



Contrôlez régulièrement les cadrans de température et de niveau de carburant ainsi que les témoins BICS™ (tous doivent être ÉTEINTS pour utiliser la chargeuse) [Figure 134].

Après avoir démarré le moteur, contrôlez régulièrement le tableau de bord gauche [Figure 134] pour surveiller le fonctionnement de la machine.

En présence d'un défaut, l'icône correspondante s'affiche.

**EXEMPLE :** température élevée du liquide de refroidissement.

L'icône de température du liquide de refroidissement (1) [Figure 134] est ALLUMÉE.

Appuyez sur le bouton «Information» (2) [Figure 134] pour faire défiler l'affichage des données jusqu'à ce que l'écran des codes de service s'affiche. Un des CODES DE SERVICE suivants s'affiche.

- [M0810] Température trop élevée du liquide de refroidissement
- [M0811] Température extrêmement élevée du liquide de refroidissement

Trouvez la cause du code de service et corrigez-la avant d'utiliser la chargeuse de nouveau (voir Liste des codes de service, page 185).

**REMARQUE :** le tableau de bord Deluxe en option offre un affichage supplémentaire des codes de service contenant une brève description (voir Affichage des codes de service, page 184).

### Avertissement et arrêt sécurité

En présence d'un AVERTISSEMENT, l'icône lumineuse correspondante s'ALLUME et l'alarme émet 3 bips. Si cette condition persiste, le moteur ou le système hydraulique de la chargeuse risque d'être endommagé.

En présence d'un ARRÊT SÉCURITÉ, l'icône lumineuse correspondante s'ALLUME et l'alarme retentit en continu. Le système de surveillance arrête automatiquement le moteur au bout de 15 secondes. Le moteur peut être redémarré seulement pour déplacer ou repositionner la chargeuse.

La fonction d'ARRÊT SÉCURITÉ est associée aux icônes suivantes :

#### Avertissement général

#### Dysfonctionnement du moteur

#### Température du liquide de refroidissement

#### Dysfonctionnement du système hydraulique

## ARRÊT DU MOTEUR ET SORTIE DE LA CHARGEUSE

### Procédure

Arrêtez la chargeuse sur une surface plane et de niveau.

Abaissez complètement les bras de levage et posez l'accessoire à plat sur le sol.

Figure 135

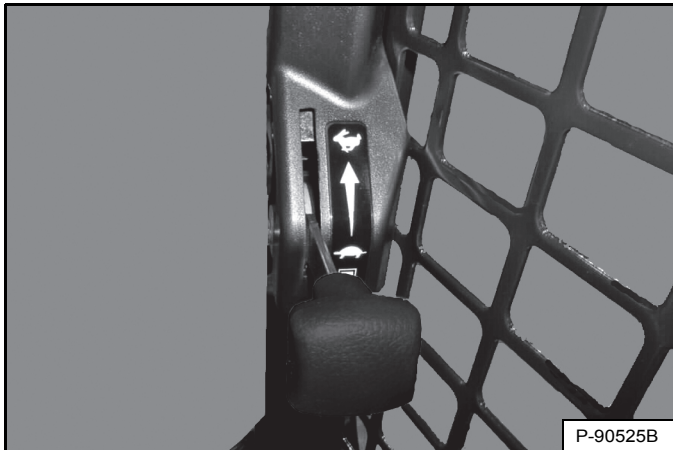

Placez la commande d'accélérateur en position de ralenti bas [Figure 135].

Enclenchez le frein de stationnement.

Figure 136

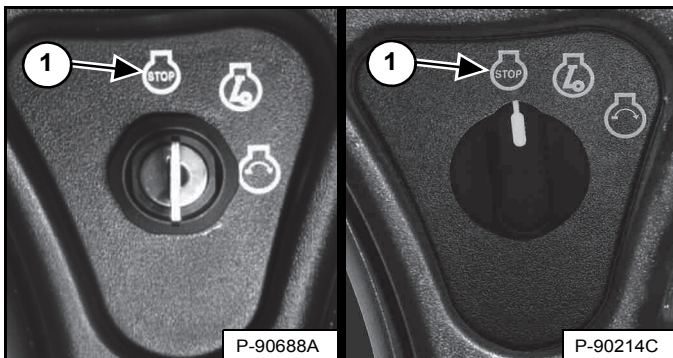

Tournez le contacteur à clé sur la position STOP (1) [Figure 136].

**REMARQUE :** si les feux de la chargeuse sont ALLUMÉS, ils restent ALLUMÉS pendant environ 90 secondes après l'ARRÊT de la chargeuse.

Levez l'arceau de siège et assurez-vous que les fonctions de levage et de cavage sont désactivées.

Détachez la ceinture de sécurité.

(Tableau standard à contacteur à clé) Retirez la clé du contacteur pour empêcher toute personne non autorisée d'utiliser la chargeuse.

**REMARQUE :** activer la fonction de déverrouillage du mot de passe sur les machines équipées du tableau de bord à démarrage sans clé ou du tableau de bord Deluxe permet d'utiliser la chargeuse sans mot de passe (voir Fonction de déverrouillage du mot de passe, page 195) ou (voir Fonction de déverrouillage du mot de passe, page 197).

Figure 137



Sortez de la chargeuse en utilisant les mains courantes, les antidérapants et les marchepieds (en maintenant un contact en trois points) [Figure 137].



## AVERTISSEMENT

**RISQUE DE BLESSURES GRAVES,  
VOIRE MORTELLES**

Avant de quitter le siège de l'opérateur :

- Abaissez les bras de levage et posez l'accessoire à plat sur le sol.
- Arrêtez le moteur.
- Enclenchez le frein de stationnement.
- Relevez l'arceau de siège.
- Mettez toutes les commandes au POINT NEUTRE / en position VERROUILLÉE pour vous assurer que les fonctions de levage, de cavage et de translation sont désactivées.

Le dispositif de l'arceau de siège doit désactiver ces fonctions lorsque l'arceau est relevé. Si ces fonctions ne sont pas désactivées, consultez votre concessionnaire Bobcat pour qu'il effectue les réparations nécessaires.

W-2463-1110



## CONTREPOIDS

### Description

Des contrepoids peuvent être installés sur la chargeuse. Consultez votre concessionnaire Bobcat pour des informations sur les contrepoids de chargeuses approuvés et sur les configurations recommandées selon les travaux effectués et l'accessoire utilisé.

### Effet sur la chargeuse et sur son utilisation

L'installation de contrepoids sur cette chargeuse n'altère pas le bon fonctionnement de la chargeuse et de l'accessoire. Suivez toujours les instructions fournies dans ce manuel lorsque la chargeuse que vous utilisez est équipée de contrepoids.

Dans certaines situations, par contre, les contrepoids installés sur la chargeuse peuvent avoir un effet sur la chargeuse et sur son utilisation. Quelques exemples :

- Augmentation du poids de la machine.
- Augmentation de la capacité de charge nominale.
- Direction plus dure.
- Usure des pneus plus rapide ou inégale.
- Consommation de puissance plus importante.

### Quand faut-il utiliser des contrepoids?

Installez des contrepoids pour accroître la capacité de charge nominale de la chargeuse afin d'améliorer les performances de l'accessoire pour certains travaux. Quelques exemples :

- Utilisation de fourches à palettes avec des charges palettisées.
- Utilisation de grappins ou de fourches à balles.
- Utilisation de godets pour manipuler des matériaux en vrac sans creuser.

### Quand faut-il déposer les contrepoids?

Déposez les contrepoids pour améliorer la force d'appui de l'accessoire et améliorer ainsi ses performances au cours de certains travaux. Quelques exemples :

- Excavation avec des godets.
- Utilisation de marteaux hydrauliques, de décapeuses ou de râpeurs égalisateurs.

### Équipements ayant un effet sur le poids de la machine

Si votre chargeuse est déjà équipée d'accessoires tels que les chenilles en acier pour roues, les réservoirs d'eau ou les stabilisateurs arrière, l'installation de contrepoids n'est peut-être pas nécessaire.

Consultez votre concessionnaire Bobcat pour plus d'informations sur l'utilisation des contrepoids avec vos accessoires et équipements.

**ATTACHMENTS (ACCESSOIRES)**

**Choix du godet**



**RISQUE DE BLESSURES GRAVES,  
VOIRE MORTELLES**

**N'utilisez jamais d'accessoires ni de godets qui ne sont pas approuvés par Bobcat. Des godets et accessoires garantissant la sécurité de charges de densités spécifiques sont approuvés pour chaque modèle. Les accessoires non approuvés peuvent causer des blessures graves, voire mortelles.**

W-2052-0907

**REMARQUE : l'utilisation d'accessoires non approuvés sur votre chargeuse Bobcat annule sa garantie.**

Votre concessionnaire peut vous renseigner sur les accessoires et les godets approuvés par Bobcat pour chaque modèle de chargeuse. Les godets et les accessoires sont approuvés selon la capacité de charge nominale et la sécurité de fixation sur le Bob-Tach.

La capacité nominale de cette chargeuse est spécifiée sur un autocollant apposé dans la cabine (voir Performances, page 201).

La capacité nominale est calculée avec un godet et un matériau de densité normale (par exemple de la terre ou du gravier sec). Si vous utilisez un godet plus long, le centre de gravité se déplace vers l'avant, ce qui réduit la capacité nominale. Si vous chargez un matériau extrêmement dense, réduisez le volume pour éviter les surcharges.

**Figure 138**

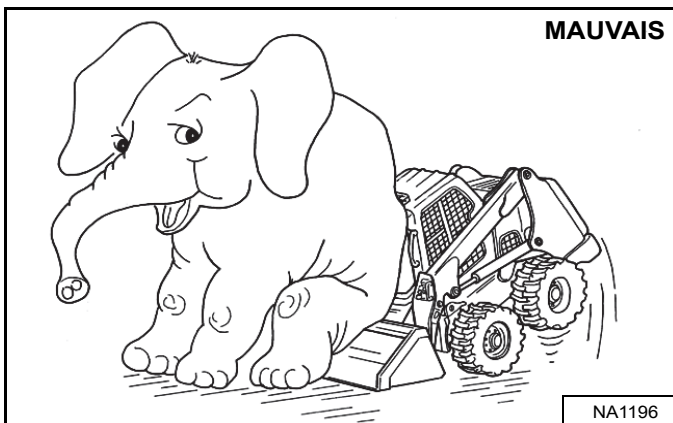

Le dépassement de la capacité de charge nominale [Figure 138] peut entraîner les problèmes suivants :

- Direction difficile
- Usure rapide des pneus
- Perte de stabilité
- Diminution de la durée de vie de la chargeuse Bobcat

Utilisez toujours un godet dont la dimension est adaptée au type et à la densité du matériau à charger. Pour charger les matériaux en toute sécurité et éviter d'endommager la chargeuse, l'accessoire (ou le godet) doit pouvoir accepter une charge complète sans dépasser la capacité de charge nominale de la machine. Les charges partielles rendent la direction plus difficile.

**Fourches à palettes**

**Figure 139**

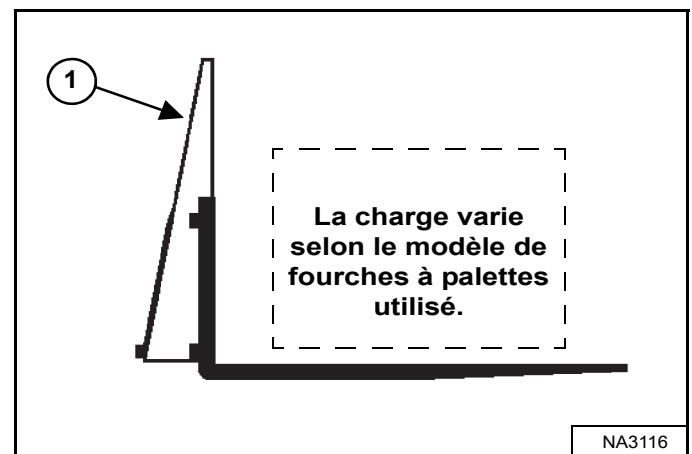

La charge maximum à porter en utilisant les fourches à palettes est indiquée sur un autocollant situé sur le châssis des fourches (1) [Figure 139].

Pour plus d'informations sur le contrôle, l'entretien et le remplacement des fourches à palettes, contactez votre concessionnaire Bobcat. Pour plus d'informations sur la capacité nominale en cas d'utilisation de fourches à palettes ainsi que d'autres accessoires, contactez votre concessionnaire Bobcat.



**RISQUE DE BLESSURES GRAVES,  
VOIRE MORTELLES**

**Ne dépassez jamais la capacité de charge nominale. Toute charge excessive peut faire basculer la machine ou entraîner une perte de contrôle.**

W-2053-0903

## ACCESSOIRES (SUITE)

### Installation et dépose de l'accessoire (Bob-Tach mécanique)

Le Bob-Tach permet de changer rapidement de godets et d'accessoires. Pour installer d'autres accessoires, consultez le Manuel de l'Opérateur et d'Entretien de l'accessoire concerné.

#### Installation

Figure 140

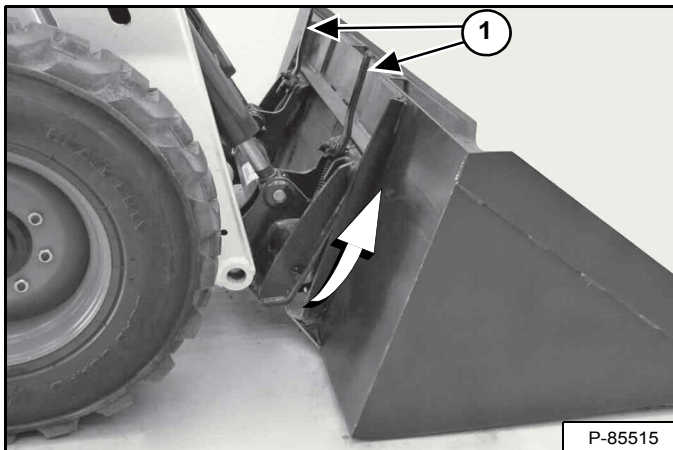

Relevez complètement les leviers du Bob-Tach (1) (broches coniques entièrement levées) [Figure 140].

Entrez dans la chargeuse et exécutez la PROCÉDURE PRÉALABLE AU DÉMARRAGE (voir PROCÉDURE PRÉALABLE AU DÉMARRAGE, page 92).

Démarrez le moteur, appuyez sur le bouton PRESS TO OPERATE LOADER (APPUYER POUR UTILISER LA CHARGEUSE) et libérez le frein de stationnement.

Abaissez les bras de levage et inclinez le Bob-Tach vers l'avant.

Avancez lentement la chargeuse jusqu'à ce que le bord supérieur du Bob-Tach soit complètement sous le gousset supérieur du châssis de fixation du godet [Figure 140] (ou autre accessoire).

**REMARQUE :** veillez à ne pas heurter l'accessoire avec les leviers du Bob-Tach.

Figure 141

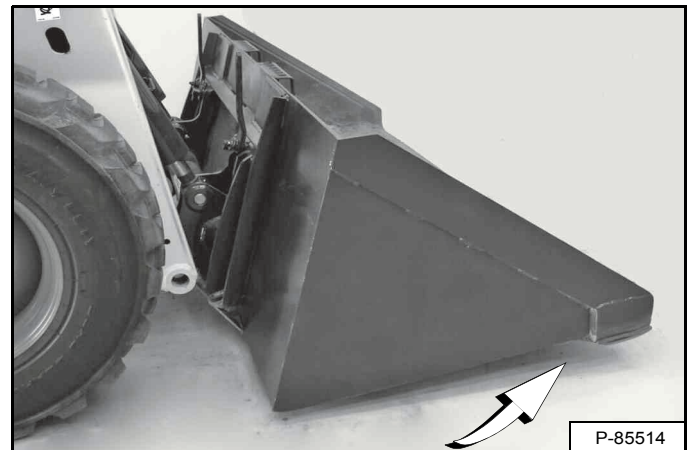

Inclinez le Bob-Tach vers l'arrière jusqu'à ce que le bord d'attaque du godet (ou autre accessoire) se trouve légèrement au-dessus du sol [Figure 141]. Cette procédure permet au châssis de fixation du godet de se plaquer contre l'avant du Bob-Tach.

Arrêtez le moteur et sortez de la chargeuse (voir ARRÊT DU MOTEUR ET SORTIE DE LA CHARGEUSE, page 104).



## AVERTISSEMENT

### RISQUE DE BLESSURES GRAVES, VOIRE MORTELLES

Avant de quitter le siège de l'opérateur :

- Abaissez les bras de levage et posez l'accessoire à plat sur le sol.
- Arrêtez le moteur.
- Enclenchez le frein de stationnement.
- Relevez l'arceau de siège.
- Mettez toutes les commandes au POINT NEUTRE / en position VERROUILLÉE pour vous assurer que les fonctions de levage, de cavage et de translation sont désactivées.

Le dispositif de l'arceau de siège doit désactiver ces fonctions lorsque l'arceau est relevé. Si ces fonctions ne sont pas désactivées, consultez votre concessionnaire Bobcat pour qu'il effectue les réparations nécessaires.

W-2463-1110

## ACCESSOIRES (SUITE)

### Installation et dépose de l'accessoire (Bob-Tach mécanique) (suite)

Installation (suite)

Figure 142

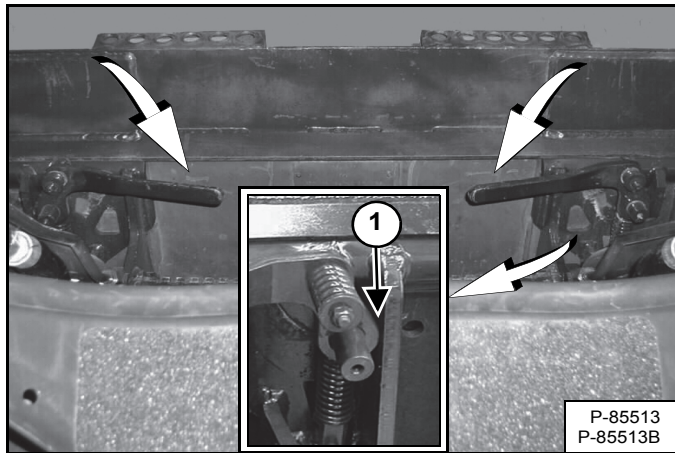

Abaissez les leviers du Bob-Tach jusqu'à ce qu'ils soient complètement verrouillés [Figure 142] (cales complètement engagées dans les orifices du châssis de fixation de l'accessoire).

Lorsqu'ils sont verrouillés, les deux leviers doivent être en contact avec le châssis comme indiqué (1) [Figure 142].

Si les deux leviers ne s'engagent pas en position verrouillée, contactez votre concessionnaire Bobcat pour l'entretien du dispositif.

Figure 143

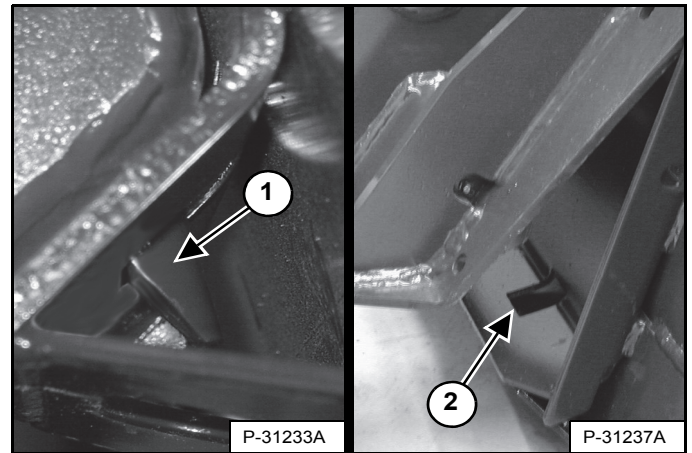

Les broches coniques (1) doivent dépasser des orifices (2) [Figure 143] du châssis de fixation du godet (ou autre accessoire) afin de maintenir fermement le godet sur le Bob-Tach.



## AVERTISSEMENT

### RISQUE DE BLESSURES GRAVES, VOIRE MORTELLES

Les broches coniques du Bob-Tach doivent dépasser des orifices du châssis de fixation de l'accessoire. Les leviers doivent être complètement abaissés et verrouillés, sinon l'accessoire risque de se détacher.

W-2715-0208

## ACCESSOIRES (SUITE)

### Installation et dépose de l'accessoire (Bob-Tach mécanique) (suite)

#### Dépose

Abaissez les bras de levage et posez l'accessoire à plat sur le sol. Abaissez ou fermez tout équipement hydraulique (selon modèle).

Arrêtez le moteur et sortez de la chargeuse (voir ARRÊT DU MOTEUR ET SORTIE DE LA CHARGEUSE, page 104).

## AVERTISSEMENT

### RISQUE DE BLESSURES GRAVES, VOIRE MORTELLES

Avant de quitter le siège de l'opérateur :

- Abaissez les bras de levage et posez l'accessoire à plat sur le sol.
- Arrêtez le moteur.
- Enclenchez le frein de stationnement.
- Relevez l'arceau de siège.
- Mettez toutes les commandes au POINT NEUTRE / en position VERROUILLÉE pour vous assurer que les fonctions de levage, de cavage et de translation sont désactivées.

Le dispositif de l'arceau de siège doit désactiver ces fonctions lorsque l'arceau est relevé. Si ces fonctions ne sont pas désactivées, consultez votre concessionnaire Bobcat pour qu'il effectue les réparations nécessaires.

W-2463-1110

Déconnectez de la chargeuse le faisceau électrique, et les conduites d'eau ou hydrauliques de l'accessoire (selon modèle) (voir Libération de la pression hydraulique (chargeuse et accessoire), page 88).

Figure 144

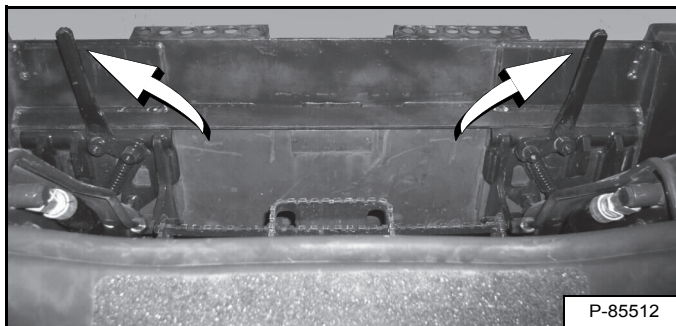

Relevez complètement les leviers du Bob-Tach [Figure 144] (broches coniques entièrement relevées).



## AVERTISSEMENT

Les leviers du Bob-Tach sont sous tension de ressorts. Maintenez-les fermement et relâchez-les lentement pour éviter les blessures.

W-2054-1285

Entrez dans la chargeuse et exécutez la PROCÉDURE PRÉALABLE AU DÉMARRAGE (voir PROCÉDURE PRÉALABLE AU DÉMARRAGE, page 92).

Démarrez le moteur, appuyez sur le bouton PRESS TO OPERATE LOADER (APPUYER POUR UTILISER LA CHARGEUSE) et libérez le frein de stationnement.

Figure 145

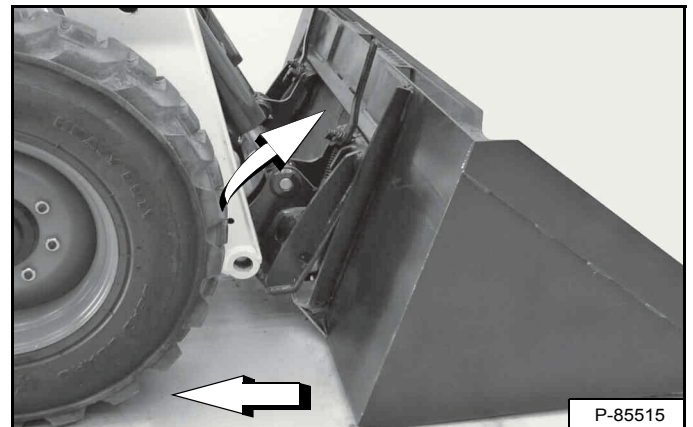

Inclinez le Bob-Tach vers l'avant et éloignez la chargeuse du godet ou de l'accessoire en marche arrière [Figure 145].

## ACCESSOIRES (SUITE)

### Installation et dépose de l'accessoire (Bob-Tach hydraulique)

Cette machine peut être équipée d'un Bob-Tach hydraulique.

Le Bob-Tach hydraulique permet de changer rapidement de godets et d'accessoires. Pour installer d'autres accessoires, consultez le Manuel de l'Opérateur et d'Entretien de l'accessoire concerné.

#### Installation

Entrez dans la chargeuse et exécutez la PROCÉDURE PRÉALABLE AU DÉMARRAGE (voir PROCÉDURE PRÉALABLE AU DÉMARRAGE, page 92).

Démarrez le moteur, appuyez sur le bouton PRESS TO OPERATE LOADER (APPUYER POUR UTILISER LA CHARGEUSE) et libérez le frein de stationnement.

Abaissez les bras de levage et inclinez le Bob-Tach vers l'avant.

Figure 146

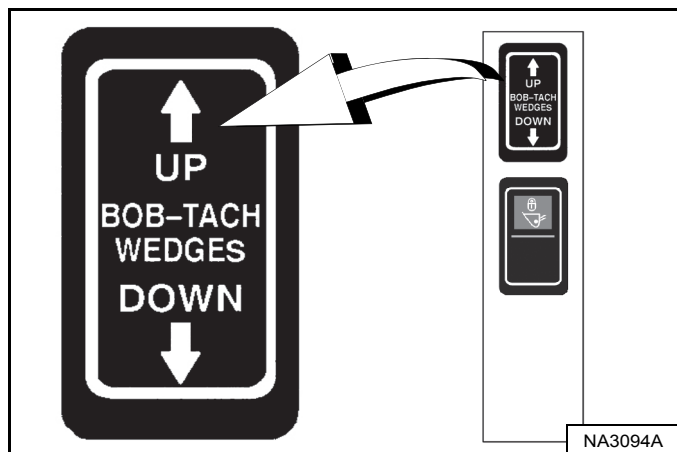
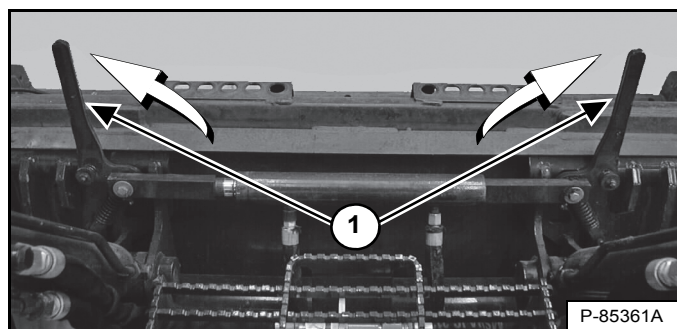
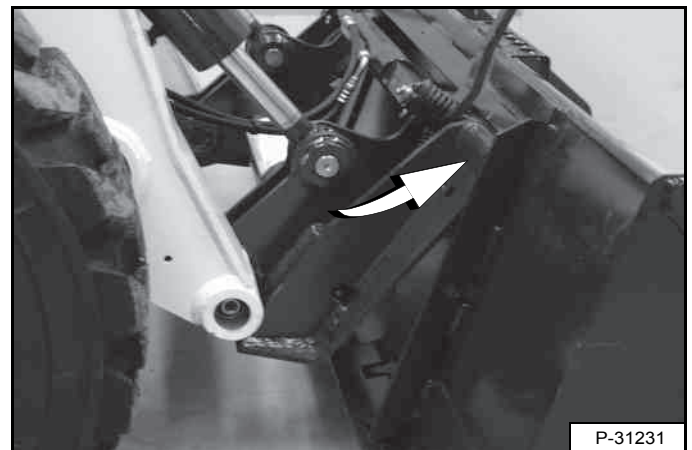

Figure 147



Enfoncez et maintenez le côté UP du contacteur « BOB-TACH WEDGES » (montée des cales) (panneau des contacteurs droit) [Figure 146] jusqu'à ce que les leviers (1) [Figure 147] soient complètement relevés (cales entièrement levées).

Figure 148



Avancez lentement la chargeuse jusqu'à ce que le bord supérieur du Bob-Tach soit complètement sous le gousset supérieur du châssis de fixation du godet [Figure 148] (ou autre accessoire).

**REMARQUE :** veillez à ne pas heurter l'accessoire avec les leviers du Bob-Tach.

Figure 149

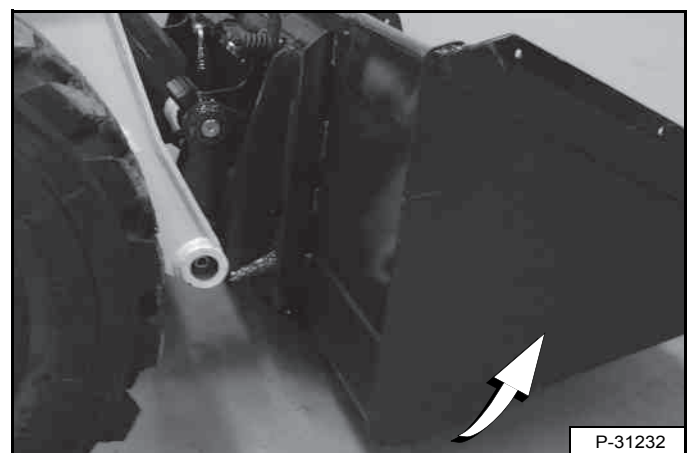

Inclinez le Bob-Tach vers l'arrière jusqu'à ce que le bord d'attaque du godet (ou autre accessoire) se trouve légèrement au-dessus du sol [Figure 149]. Cette procédure permet au châssis de fixation du godet de se plaquer contre l'avant du Bob-Tach.



ACCESSOIRES (SUITE)

Installation et dépose de l'accessoire (Bob-Tach hydraulique) (suite)

Installation (suite)

Figure 150

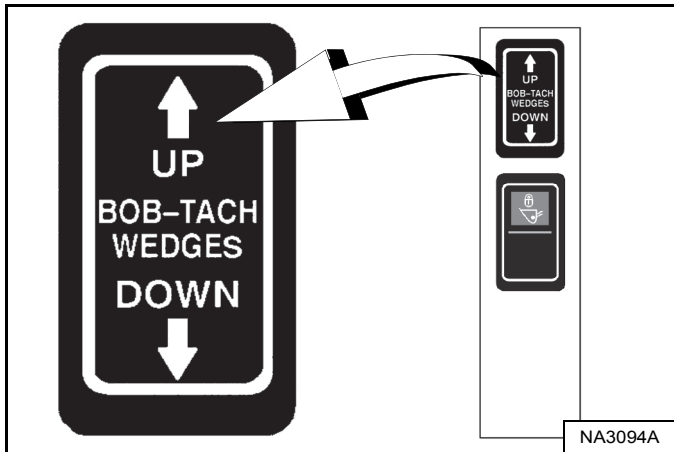

Appuyez sur le côté UP du contacteur « BOB-TACH WEDGES » (broches coniques vers le haut) (panneau des contacteurs droit) et maintenez-le enfoncé [Figure 150] pour vous assurer que les leviers sont complètement relevés (broches coniques levées).

**REMARQUE :** le système de Bob-Tach hydraulique fonctionne par un circuit sous pression constante d'huile hydraulique pour maintenir les broches coniques en position engagée et éviter que l'accessoire ne se détache. Les broches coniques peuvent de ce fait s'abaisser peu à peu. Il peut être nécessaire pour l'opérateur de réactiver le côté UP du contacteur « BOB-TACH WEDGES » (broches coniques vers le haut) avant d'installer un accessoire pour s'assurer que les deux broches sont complètement relevées.

Figure 151

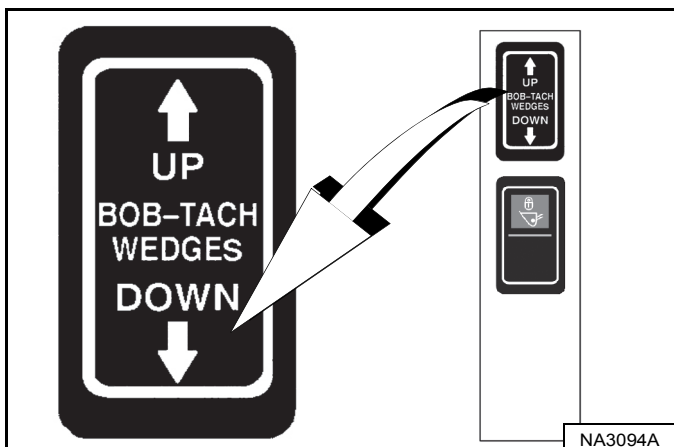
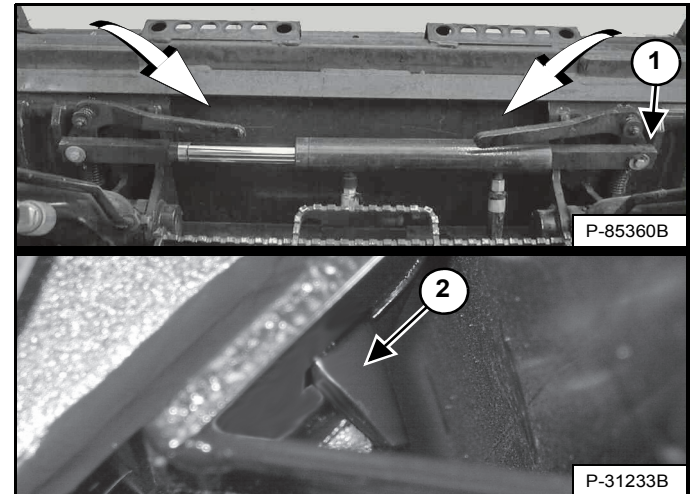

Figure 152



Appuyez sur le côté DOWN du contacteur « BOB-TACH WEDGES » (broches coniques vers le bas) (panneau des contacteurs droit) et maintenez-le enfoncé [Figure 151] jusqu'à ce que les leviers soit totalement engagés en position verrouillée [Figure 152] (broches coniques complètement engagées dans les orifices du châssis de fixation de l'accessoire).

Lorsqu'ils sont verrouillés, les deux leviers doivent être en contact avec le châssis comme indiqué (1) [Figure 152].

Si les deux leviers ne s'engagent pas en position verrouillée, contactez votre concessionnaire Bobcat pour l'entretien du dispositif.

Les broches coniques (2) [Figure 152] doivent dépasser des orifices du châssis de fixation du godet (ou autre accessoire) afin de maintenir fermement le godet sur le Bob-Tach.

**AVERTISSEMENT**

**RISQUE DE BLESSURES GRAVES, VOIRE MORTELLES**

Les broches coniques du Bob-Tach doivent dépasser des orifices du châssis de fixation de l'accessoire. Les leviers doivent être complètement abaissés et verrouillés, sinon l'accessoire risque de se détacher.

W-2715-0208

## ACCESSOIRES (SUITE)

### Installation et dépose de l'accessoire (Bob-Tach hydraulique) (suite)

#### Dépose

Abaissez les bras de levage et posez l'accessoire à plat sur le sol. Abaissez ou fermez tout équipement hydraulique (selon modèle).

En présence de connexions électriques ou de raccordements d'eau ou hydrauliques :

1. Arrêtez le moteur et sortez de la chargeuse (voir ARRÊT DU MOTEUR ET SORTIE DE LA CHARGEUSE, page 104).



**RISQUE DE BLESSURES GRAVES,  
VOIRE MORTELLES**

Avant de quitter le siège de l'opérateur :

- Abaissez les bras de levage et posez l'accessoire à plat sur le sol.
- Arrêtez le moteur.
- Enclenchez le frein de stationnement.
- Relevez l'arceau de siège.
- Mettez toutes les commandes au POINT NEUTRE / en position VERROUILLÉE pour vous assurer que les fonctions de levage, de cavage et de translation sont désactivées.

Le dispositif de l'arceau de siège doit désactiver ces fonctions lorsque l'arceau est relevé. Si ces fonctions ne sont pas désactivées, consultez votre concessionnaire Bobcat pour qu'il effectue les réparations nécessaires.

W-2463-1110

2. Déconnectez de la chargeuse le faisceau électrique, et les conduites d'eau ou hydrauliques de l'accessoire (selon modèle) (voir Libération de la pression hydraulique (chargeuse et accessoire), page 88).
3. Entrez dans la chargeuse et exécutez la PROCÉDURE PRÉALABLE AU DÉMARRAGE (voir PROCÉDURE PRÉALABLE AU DÉMARRAGE, page 92).
4. Démarrez le moteur, appuyez sur le bouton PRESS TO OPERATE LOADER (APPUYER POUR UTILISER LA CHARGEUSE) et libérez le frein de stationnement.

Figure 153

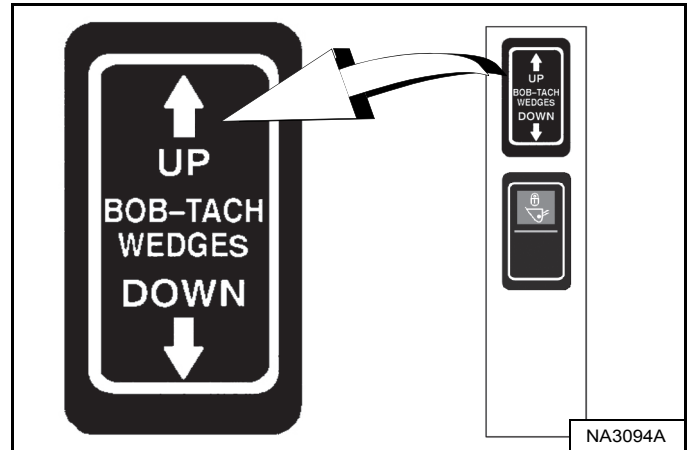

Appuyez sur le côté UP du contacteur « BOB-TACH WEDGES » (broches coniques vers le haut) (panneau des contacteurs droit) et maintenez-le enfoncé [Figure 153] jusqu'à ce que les leviers soient complètement relevés (broches coniques entièrement levées).

Figure 154

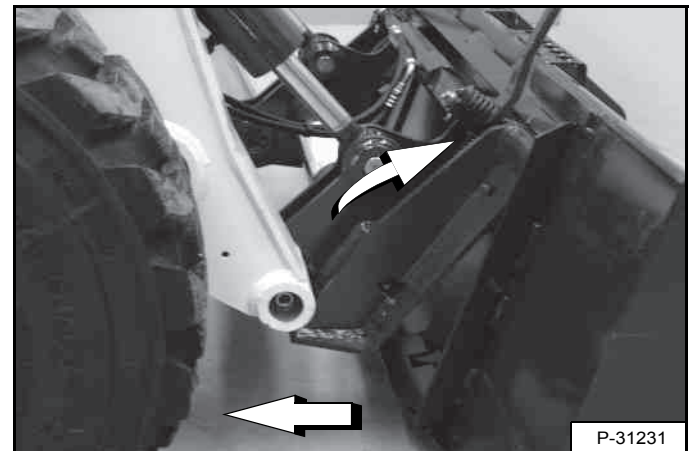

Inclinez le Bob-Tach vers l'avant et éloignez la chargeuse du godet ou de l'accessoire en marche arrière [Figure 154].

**REMARQUE :** le système de Bob-Tach hydraulique fonctionne par un circuit sous pression constante d'huile hydraulique pour maintenir les broches coniques en position engagée et éviter que l'accessoire ne se détache. Les broches coniques peuvent de ce fait s'abaisser peu à peu. Il peut être nécessaire pour l'opérateur de réactiver le côté UP du contacteur « BOB-TACH WEDGES » (broches coniques vers le haut) avant de déposer un accessoire pour s'assurer que les deux broches sont complètement relevées.

## PROCÉDURE D'UTILISATION

### Inspection de la zone de travail

Avant utilisation, contrôlez la zone de travail pour repérer d'éventuelles conditions dangereuses.

Recherchez notamment la présence de dénivelés abrupts ou de terrain accidenté. Faites repérer et marquer toute canalisation souterraine (électricité, gaz, eau, égout, irrigation, etc.).

Retirez tous les objets et matériaux de construction qui pourraient endommager la chargeuse ou provoquer des blessures.

Vérifiez toujours l'état du sol avant de commencer les travaux :

- Recherchez tout signe d'instabilité du terrain tel que des fissures ou des tassements.
- N'oubliez pas que les conditions météo sont susceptibles d'affecter la stabilité du sol.
- Assurez-vous que la traction est correcte lorsque vous travaillez dans une pente.

### Instructions d'utilisation de base

Faites toujours chauffer le moteur et le circuit hydrostatique avant d'utiliser la chargeuse.

## IMPORTANT

**Pour prolonger la durée de vie de la machine, faites chauffer le moteur à vitesse modérée et sous charge légère.**

I-2015-0284

Pour obtenir une puissance maximum, faites tourner le moteur à plein régime. Pour conduire lentement, ne déplacez les commandes de direction que légèrement.

Les opérateurs novices doivent s'entraîner dans une zone dégagée et sans personne à proximité. Actionnez toutes les commandes jusqu'à ce que vous soyez capable de manier la chargeuse efficacement et en toute sécurité, quelles que soient les conditions de travail.

### Utilisation à proximité d'un surplomb ou d'eau

Maintenez la chargeuse aussi éloignée que possible du bord en surplomb et maintenez les roues perpendiculaires au bord de sorte que la chargeuse puisse être ramenée en arrière en cas d'effondrement.

Ramenez toujours la chargeuse en arrière au moindre signe d'instabilité du bord en surplomb.



## AVERTISSEMENT

**LE RENVERSEMENT OU LE RETOURNEMENT DE LA MACHINE PEUVENT PROVOQUER DES BLESSURES GRAVES, VOIRE MORTELLES**

- Maintenez les bras de levage aussi bas que possible.
- Ne virez pas et ne déplacez pas la machine quand les bras sont levés.
- Virez toujours sur un sol de niveau. Ralentissez en virage.
- Montez et descendez les pentes dans l'axe, jamais en diagonale.
- Dirigez toujours l'extrémité lourde de la machine vers le haut de la pente.
- Ne surchargez jamais la machine.
- Assurez-vous que la traction est correcte.

W-2018-1112

### Conduite sur la voie publique

Quand vous utilisez la machine sur une voie publique ou une autoroute, respectez toujours la législation en vigueur. Par exemple il peut être nécessaire d'apposer un panneau « Véhicule lent » ou d'utiliser des signaux de direction.

**REMARQUE :** pour la conduite sur la voie publique dans les pays de l'Union Européenne (UE), des kits Route sont disponibles chez votre concessionnaire ou peuvent être installés en usine (option).

**Respectez toujours la législation en vigueur. Contactez votre concessionnaire Bobcat pour plus d'informations.**

**PROCÉDURE D'UTILISATION (SUITE)**

**Utilisation avec un godet plein**

**Figure 155**

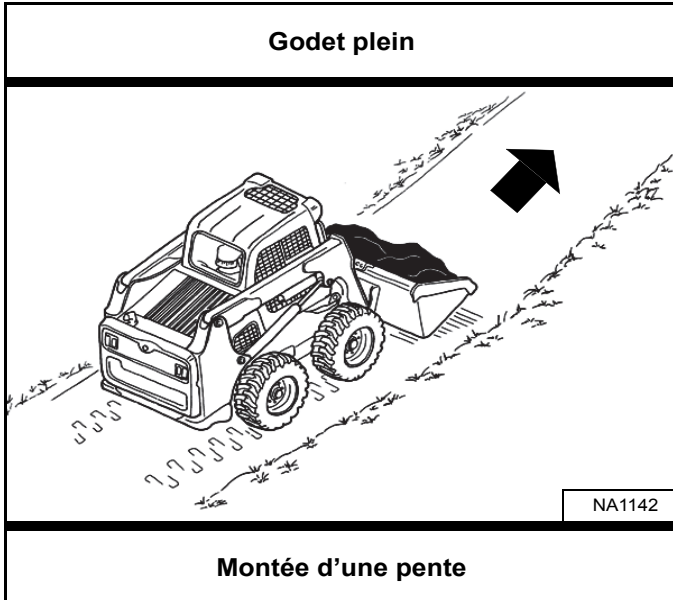

**Utilisation avec un godet vide**

**Figure 157**

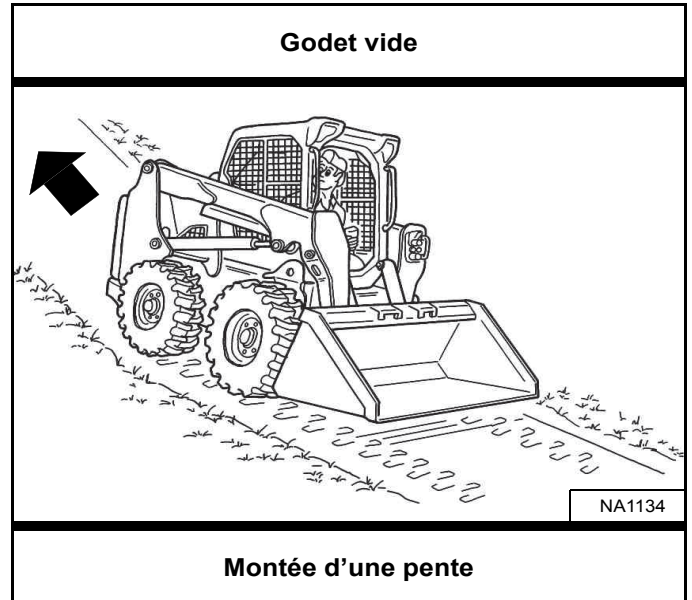

**Figure 156**

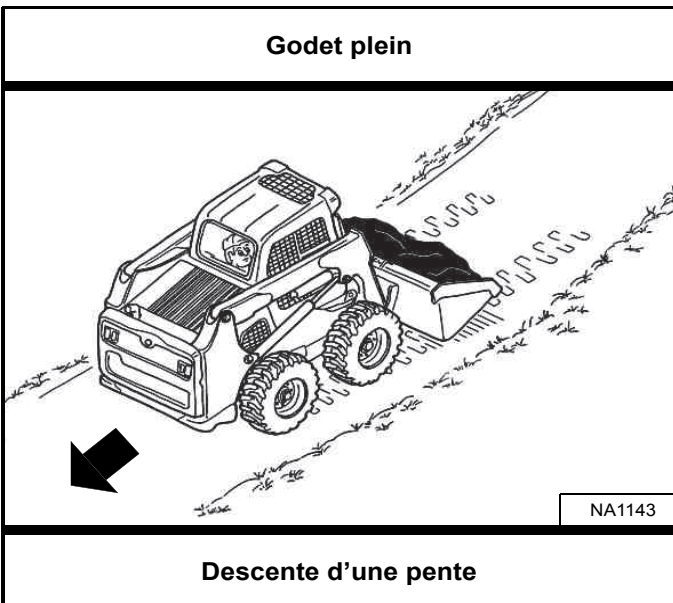

**Figure 158**

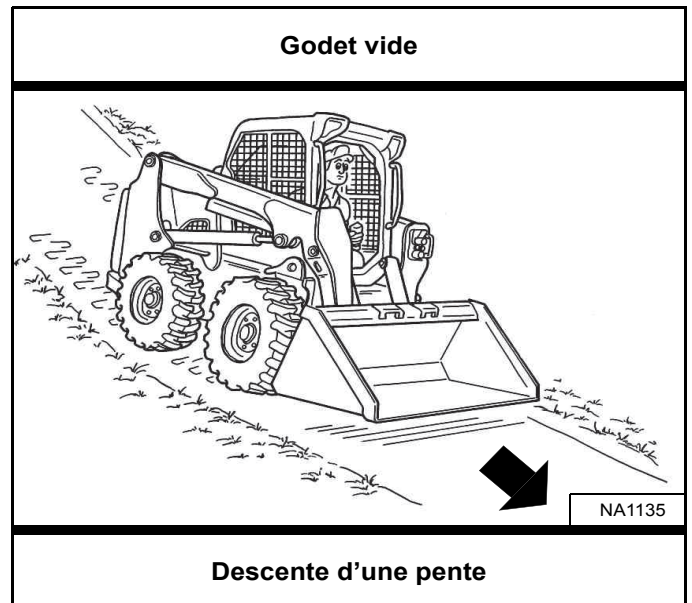

Quand le godet est plein, montez ou descendez une pente en dirigeant l'extrémité lourde de la machine vers le haut de la pente [Figure 155] et [Figure 156].

Quand le godet est vide, montez ou descendez une pente en dirigeant l'extrémité lourde de la machine vers le haut de la pente [Figure 157] et [Figure 158].

Ne relevez le godet qu'à la hauteur requise pour éviter les obstacles susceptibles de se présenter sur un sol accidenté.

Ne relevez le godet qu'à la hauteur requise pour éviter les obstacles susceptibles de se présenter sur un sol accidenté.

## REMORQUAGE DE LA CHARGEUSE

### Procédure

Du fait de la conception même de la chargeuse, il n'est pas recommandé de la remorquer.

- La chargeuse peut être chargée sur un véhicule de transport à l'aide d'un appareil de levage.
- La chargeuse peut être déplacée par glissement sur une courte distance en cas de nécessité (pour être mise sur un véhicule de transport, par exemple) sans endommager le système hydrostatique. Les roues ne tournant pas, cette opération peut provoquer une légère usure des pneus.

La chaîne (ou le câble) de remorquage doit avoir une résistance égale à 1,5 fois le poids de la chargeuse (voir Performances, page 201).

## LEVAGE DE LA CHARGEUSE

### Dispositif de levage à point unique



#### RISQUE DE BLESSURES GRAVES, VOIRE MORTELLES

- Avant de procéder au levage, vérifiez les fixations du levage à point unique et de la cabine.
- Assemblez les fixations avant de la cabine comme indiqué dans ce manuel.
- Veillez à ce que personne ne se trouve dans la cabine ou à moins de 5 mètres (15 ft) de la machine pendant son levage.

W-2007-0910

La chargeuse peut être levée au moyen du dispositif de levage à point unique disponible sous forme de kit auprès de votre concessionnaire Bobcat.

Le dispositif de levage à point unique, fourni par Bobcat, est conçu pour lever et soutenir la chargeuse Bobcat sans risque d'endommager les capacités de protection contre le retournement et contre la chute d'objets de la cabine.

Figure 159

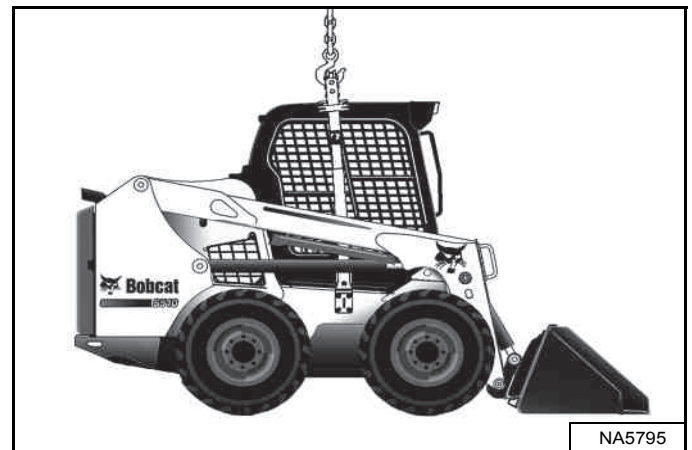

Fixez le crochet de levage au point de levage [Figure 159].

**REMARQUE :** assurez-vous que l'équipement de levage est de dimensions et de capacités adéquates pour le poids de la chargeuse (voir Performances, page 201).

## LEVAGE DE LA CHARGEUSE (SUITE)

### Dispositif de levage à quatre points



#### RISQUE DE BLESSURES GRAVES, VOIRE MORTELLES

- Avant de procéder au levage, vérifiez les fixations du levage à quatre points.
- Veillez à ce que personne ne se trouve dans la cabine ou à moins de 5 mètres (15 ft) de la machine pendant son levage.

W-2160-0910

La chargeuse peut être levée au moyen du dispositif de levage à quatre points disponible sous forme de kit auprès de votre concessionnaire Bobcat.

Figure 160

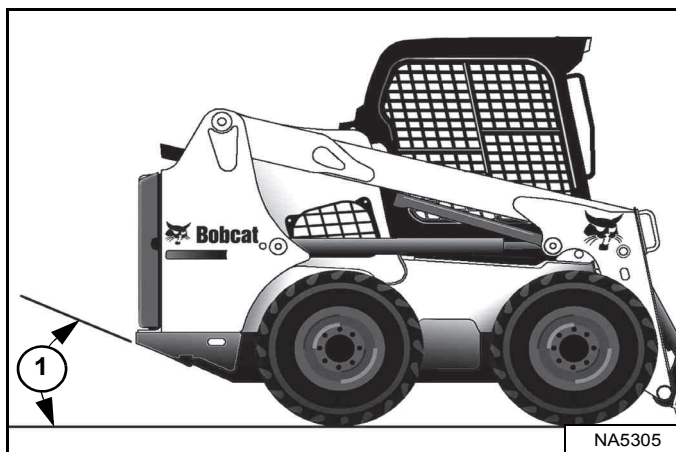

**REMARQUE :** la chargeuse doit être levée autant que possible à l'horizontale, mais l'angle de la chargeuse suspendue ne doit en aucun cas dépasser l'angle de dégagement (1) [Figure 160] indiqué dans les caractéristiques techniques (voir Dimensions, page 200).

Figure 161

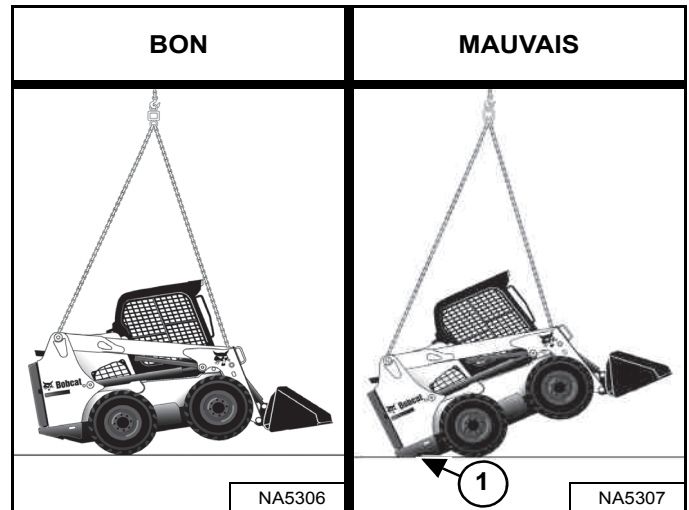

Fixez les câbles ou les chaînes aux points de levage [Figure 161].

**REMARQUE :** les chaînes ou câbles de levage ne doivent pas entrer en contact avec la cabine ou les bras de levage pour éviter tout dommage.

**REMARQUE :** les chaînes ou câbles de levage seront de même longueur ou de longueur différente selon la configuration de la chargeuse. Dans la vue ci-dessus, l'angle de dégagement (1) [Figure 161] a été dépassé. La longueur des chaînes ou câbles de levage doit être ajustée pour éviter cette situation.

**REMARQUE :** assurez-vous que l'équipement de levage est de dimensions et de capacités adéquates pour le poids de la chargeuse (voir Performances, page 201).

## TRANSPORT DE LA CHARGEUSE SUR UNE REMORQUE

### Chargement et déchargement



#### RISQUE DE BLESSURES GRAVES, VOIRE MORTELLES

Des rampes adéquates et d'une résistance suffisante sont nécessaires pour supporter le poids de la machine lors de son chargement sur un véhicule de transport. Les rampes en bois peuvent se briser et provoquer des accidents.

W-2058-0807

Assurez-vous que les véhicules de transport ou de remorquage sont de dimensions et de capacités adéquates pour le poids de la chargeuse (voir Performances, page 201).

Figure 162



Faites monter la chargeuse en marche arrière sur le véhicule de transport si le godet est vide, ou si l'accessoire a été déposé [Figure 162].

L'arrière de la remorque doit être bloqué ou soutenu (1) [Figure 162] pendant le chargement ou le déchargement de la machine pour éviter que sa partie avant ne se lève.

### Fixation

Figure 163

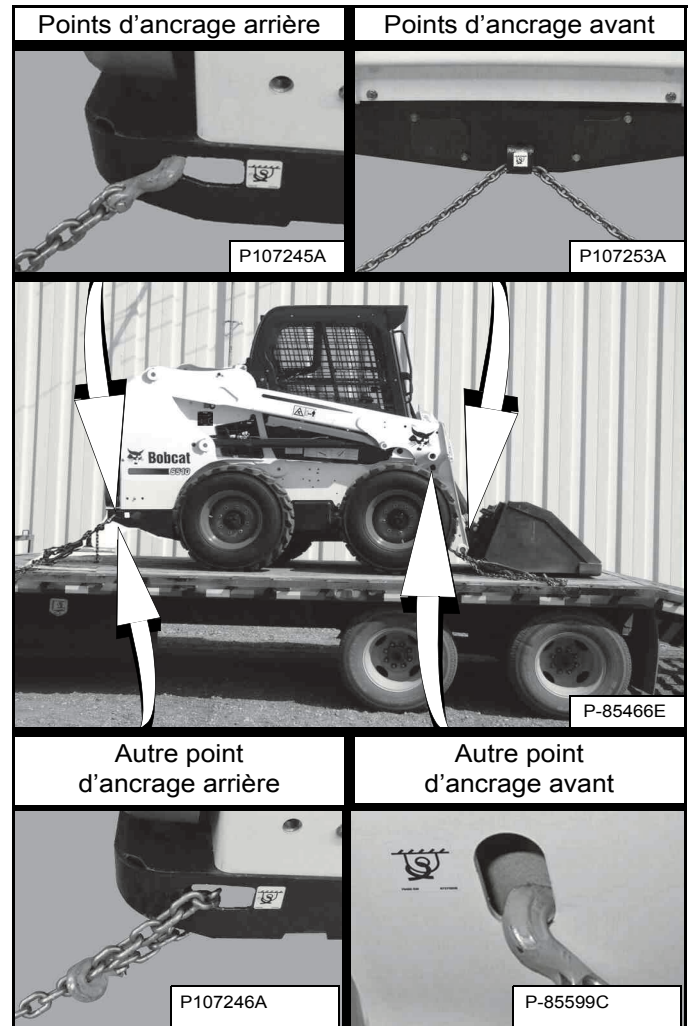

Pour empêcher la chargeuse de bouger en cas d'arrêt brutal ou de déplacement sur une pente, fixez-la au véhicule de transport en procédant de la manière suivante [Figure 163].

1. Abaissez le godet ou l'accessoire sur le plancher.
2. Arrêtez le moteur.
3. Enclenchez le frein de stationnement.
4. Accrochez des chaînes aux points d'ancrage avant et arrière de la chargeuse [Figure 163] (les bras de levage sont représentés levés pour plus de clarté).
5. Fixez chaque extrémité de chaîne au véhicule de transport.
6. Tendez les chaînes à l'aide de tendeurs de chaîne.



## ENTRETIEN PRÉVENTIF

SÉCURITÉ DES ENTRETIENS .....	121
TABLEAU DES ENTRETIENS .....	122
Intervalles d'entretien .....	122
Livret d'entretien .....	124
DISPOSITIF DE VERROUILLAGE BOBCAT (BICS™) .....	125
Contrôle du système BICS™ (moteur ARRÊTÉ, clé sur MARCHÉ) .....	125
Contrôle de la désactivation du circuit hydraulique auxiliaire (moteur ARRÊTÉ, clé sur Marche) .....	125
Contrôle du capteur de l'arceau de siège (moteur EN MARCHÉ) .....	125
Contrôle du verrouillage de la transmission et du frein de stationnement (moteur EN MARCHÉ) .....	125
Contrôle de la commande de dérivation des bras de levage .....	125
Contrôle de la désactivation des fonctions de levage et de cavage (ACS, AHC et SJC) .....	125
SYSTÈME DE SÉCURITÉ DE L'ARCEAU DE SIÈGE .....	126
Description .....	126
Contrôle et entretien .....	127
CEINTURE DE SÉCURITÉ .....	128
Contrôle et entretien .....	128
ARRÊT DE BRAS DE LEVAGE .....	129
Description .....	129
Installation .....	130
Dépose .....	131
ALARME DE REcul .....	132
Description .....	132
Contrôle .....	132
Réglage de la position des contacteurs .....	133
CABINE .....	134
Description .....	134
Capteur de porte de cabine .....	134
Levage .....	135
Abaissement .....	136
PORTE ARRIÈRE .....	137
Ouverture et fermeture .....	137
Réglage du loquet .....	137
GRILLE ARRIÈRE .....	138
Dépose .....	138
Pose .....	138





SYSTÈME DE CHAUFFAGE .....	139
Filtres .....	139
Faisceau du chauffage .....	140
Dépistage des pannes .....	140
FILTRE À AIR MOTEUR .....	141
Remplacement des filtres .....	141
SYSTÈME DE CARBURANT .....	143
Spécifications du carburant .....	143
Mélange de biodiesel .....	143
Remplissage du réservoir à carburant .....	144
Filtre à carburant .....	145
Purge de l'air du circuit de carburant .....	146
SYSTÈME DE LUBRIFICATION DU MOTEUR .....	147
Contrôle et appoint d'huile moteur .....	147
Tableau des huiles moteur .....	147
Vidange de l'huile moteur et remplacement du filtre .....	148
SYSTÈME DE REFROIDISSEMENT DU MOTEUR .....	149
Marchepied d'entretien .....	149
Identification du système de refroidissement .....	149
Nettoyage (anciens modèles) .....	150
Nettoyage (modèles récents) .....	151
Contrôle et appoint de liquide de refroidissement .....	152
Vidange et remplacement du liquide de refroidissement .....	153
SYSTÈME ÉLECTRIQUE .....	154
Description .....	154
Emplacement / Identification des fusibles et relais .....	154
Entretien de la batterie .....	158
Maintien du niveau de charge de la batterie .....	158
Entretien de la batterie pendant le remisage de la machine .....	158
Test de la batterie .....	159
Charge de la batterie .....	159
Utilisation d'une batterie d'appoint (démarrage forcé) .....	160
Dépose et installation de la batterie .....	161
SYSTÈME HYDRAULIQUE / HYDROSTATIQUE .....	162
Contrôle et appoint d'huile .....	162
Tableau d'huile hydraulique / hydrostatique .....	162
Vidange et remplacement de l'huile hydraulique .....	163
Dépose et remplacement du filtre hydraulique/hydrostatique .....	165
Dépose et remplacement du filtre de gavage hydraulique .....	166
Remplacement du bouchon reniflard du réservoir .....	168
SILENCIEUX PARE-ÉTINCELLES .....	169
Procédure de nettoyage .....	169



ENTRETIEN DES PNEUS .....	170
Écrous de roues .....	170
Permutation .....	170
Montage .....	170
TRANSMISSION FINALE (CARTER DE CHAÎNES) .....	171
Contrôle et appoint d'huile .....	171
Vidange et remplacement de l'huile .....	171
COURROIE DE L'ALTERNATEUR .....	172
Réglage de la courroie .....	172
Remplacement de la courroie .....	172
COURROIE D'ENTRAÎNEMENT .....	173
Réglage de la courroie .....	173
Remplacement de la courroie .....	174
ACCUMULATEUR DU SYSTÈME ANTITANGAGE AUTOMATIQUE .....	176
Contrôle de la charge de l'accumulateur .....	176
GRAISSAGE DE LA CHARGEUSE .....	177
Points de graissage .....	177
AXES PIVOTS .....	179
Contrôle et entretien .....	179
BOB-TACH (MÉCANIQUE) .....	180
Contrôle et entretien .....	180
BOB-TACH (HYDRAULIQUE) .....	181
Contrôle et entretien .....	181
REMISAGE ET REMISE EN SERVICE DE LA CHARGEUSE .....	182
Remisage .....	182
Remise en service .....	182

## SÉCURITÉ DES ENTRETIENS



### AVERTISSEMENT

Lisez les instructions avant d'utiliser la machine ou d'effectuer son entretien. Vous devez bien comprendre le contenu du Manuel de l'Opérateur et d'Entretien, du Guide de l'Opérateur et des autocollants apposés sur la machine. Lors d'une réparation, d'un réglage ou d'un entretien, respectez les instructions et les avertissements contenus dans les manuels. Une fois le travail terminé, vérifiez toujours si la machine fonctionne correctement. L'absence de formation de l'opérateur et le non respect des instructions peuvent provoquer des blessures graves, voire mortelles. W-2003-0807



**Symbole d'avertissement : ce symbole d'avertissement signifie : « Attention, soyez prudent ! Votre sécurité est en jeu ! » Lisez attentivement le message qui l'accompagne.**

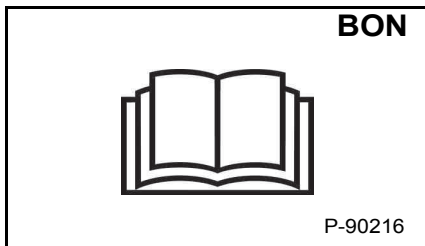

⚠ N'entretenez jamais la chargeuse compacte Bobcat sans lire préalablement les instructions.

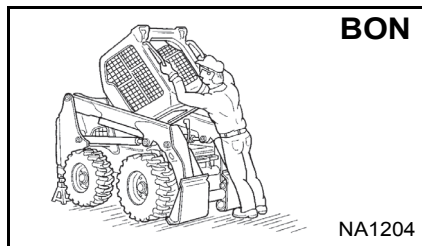

⚠ Suivez toujours la procédure adéquate pour relever ou abaisser la cabine.



⚠ Effectuez tous les jours le nettoyage et l'entretien.

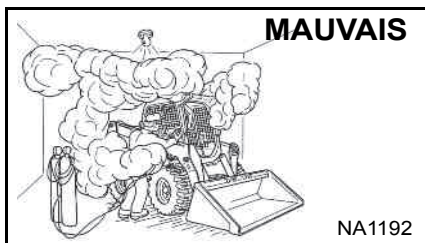

⚠ Assurez toujours une bonne aération quand vous soudez ou meulez des pièces peintes.

⚠ Portez un masque de sécurité lorsque vous meulez des pièces peintes, car cela risque de dégager des gaz et des poussières toxiques.

⚠ Évitez les fuites de gaz d'échappement car elles peuvent être mortelles. Le circuit d'échappement doit être parfaitement étanche.

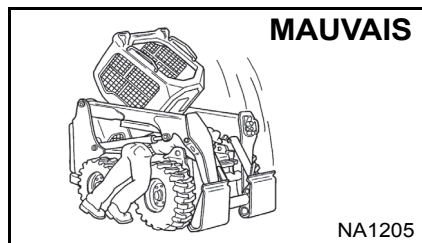

⚠ Le débranchement ou le desserrage d'une conduite hydraulique, d'un flexible, d'un raccord, une pièce ou un composant défectueux peuvent provoquer la chute des bras de levage. Ne vous tenez jamais sous les bras de levage relevés s'ils ne sont pas maintenus par un arrêt de bras de levage approuvé. Remplacez-le en cas de détérioration.

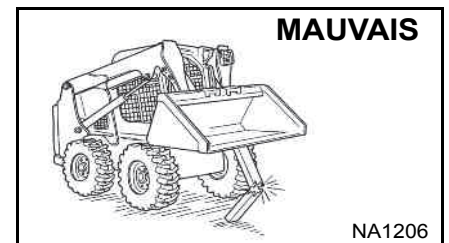

⚠ Ne travaillez jamais sur la chargeuse avec les bras de levage relevés, à moins qu'ils ne soient maintenus par un arrêt de bras de levage approuvé. Remplacez-le en cas de détérioration.

⚠ Ne modifiez jamais l'équipement et n'ajoutez jamais d'accessoires qui ne sont pas approuvés par Bobcat.

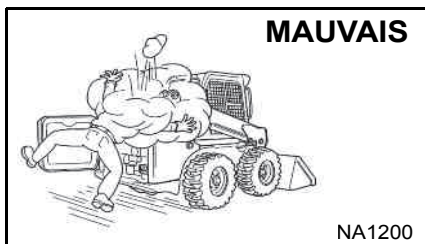

⚠ Arrêtez le moteur, laissez-le refroidir et nettoyez-le de tous les matériaux inflammables avant de contrôler les niveaux.

⚠ N'effectuez jamais d'entretien ni de réglage sur la chargeuse quand le moteur tourne, sauf indication contraire dans le manuel.

⚠ Évitez tout contact avec les fuites d'huile hydraulique ou de carburant diesel sous pression car le liquide peut pénétrer sous la peau ou dans les yeux.

⚠ Ne remplissez pas le réservoir de carburant pendant que le moteur tourne, en fumant ou à proximité d'une flamme nue.

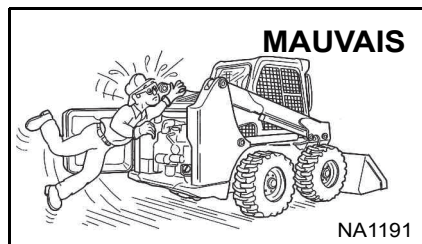

⚠ Maintenez le corps, les bijoux et les vêtements à l'écart des pièces mobiles, des contacts électriques, des pièces brûlantes et de l'échappement.

⚠ Portez toujours des lunettes de sécurité pour vous protéger de l'acide des batteries, des ressorts comprimés, des liquides sous pression ainsi que des projections de débris lorsque le moteur tourne ou que vous utilisez des outils. Portez toujours des lunettes de sécurité appropriées au type de soudage effectué.

⚠ Gardez la porte arrière fermée sauf pour des opérations d'entretien. Fermez la porte et verrouillez son loquet avant d'utiliser la chargeuse.

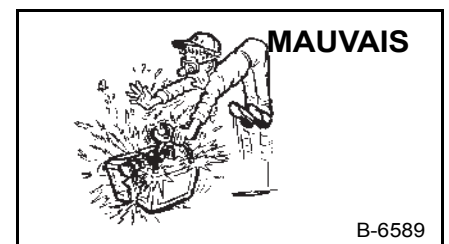

⚠ Les batteries au plomb dégagent des gaz inflammables et explosifs.

⚠ Maintenez les batteries à l'écart des arcs, des étincelles, des flammes et des cigarettes allumées.

⚠ Les batteries au plomb contiennent de l'acide dont le contact brûle la peau et les yeux.

⚠ Portez toujours des vêtements de protection. En cas de contact de l'acide avec le corps, rincez immédiatement à l'eau. En cas de contact avec les yeux, rincez abondamment et consultez immédiatement un médecin.

Les procédures d'entretien indiquées dans le Manuel de l'Opérateur et d'Entretien peuvent être effectuées par le propriétaire ou l'opérateur sans formation technique particulière. Néanmoins, les procédures d'entretien qui ne figurent pas dans le Manuel de l'Opérateur et d'Entretien doivent être effectuées **UNIQUEMENT PAR LE PERSONNEL D'ENTRETIEN BOBCAT QUALIFIÉ**. Utilisez toujours des pièces de rechange d'origine Bobcat. Un cours de formation sur la sécurité pendant les entretiens est disponible auprès de votre concessionnaire Bobcat.

MSW35-0409



## TABLEAU DES ENTRETIENS

### Intervalles d'entretien

Les entretiens doivent être effectués à intervalles réguliers. Un entretien régulier permet d'éviter une usure excessive ou une défaillance prématurée des composants de la machine.

Utilisez le tableau des entretiens comme guide d'entretien approprié de la chargeuse Bobcat.



## AVERTISSEMENT

### RISQUE DE BLESSURES GRAVES, VOIRE MORTELLES

Lisez les instructions avant d'utiliser la machine ou d'effectuer son entretien. Vous devez bien comprendre le contenu du Manuel de l'Opérateur et d'Entretien, du Guide de l'Opérateur et des autocollants apposés sur la machine. Lors d'une réparation, d'un réglage ou d'un entretien, respectez les instructions et les avertissements contenus dans les manuels. Une fois le travail terminé, vérifiez toujours si la machine fonctionne correctement. L'absence de formation de l'opérateur et le non respect des instructions peuvent provoquer des blessures graves, voire mortelles.

W-2003-0807

Toutes les 10 heures (avant de démarrer la chargeuse)

- **Huile moteur** - Contrôlez le niveau et faites l'appoint si nécessaire (voir page 147).
- **Filtres à air moteur et circuit d'admission d'air** - Contrôlez le tableau de bord. N'effectuez l'entretien qu'en cas de nécessité. Contrôlez l'étanchéité et le bon état des composants (voir page 141).
- **Système de refroidissement du moteur** - Éliminez les débris présents dans le radiateur, le refroidisseur d'huile hydraulique et la grille arrière. Contrôlez le niveau À FROID et faites l'appoint avec du liquide de refroidissement prémélangé si nécessaire (voir page 150) ou (voir page 151) et (voir page 152).
- **Filtre à carburant** - Vidangez l'eau (voir page 145).
- **Bras de levage, articulations de levage, vérins, Bob-Tach, axes pivots, broches coniques** - Lubrifiez avec une graisse multi-usages à base de lithium (voir page 177).
- **Ceinture de sécurité, enrouleurs de ceinture de sécurité, arceau de siège et verrouillage des commandes** - Contrôlez l'état de la ceinture de sécurité. Nettoyez ou remplacez les enrouleurs de la ceinture de sécurité si nécessaire. Contrôlez le bon fonctionnement de l'arceau de siège et du verrouillage des commandes. Éliminez les saletés et les débris des pièces mobiles (voir page 126) et (voir page 128).
- **Dispositif de verrouillage Bobcat (BICS™)** - Contrôlez son bon fonctionnement. Les fonctions de levage et de cavage NE DOIVENT PAS fonctionner lorsque l'arceau de siège est relevé (voir page 125).
- **Avertisseur avant** - Contrôlez son bon fonctionnement (voir page 51).
- **Pneus** - Contrôlez l'état des pneus et contrôlez leur pression. Gonflez les pneus à la pression MAXIMALE, indiquée sur le flanc des pneus (voir page 170).
- **Cabine de l'opérateur** - Contrôlez les boulons de fixation, les rondelles et les écrous. Contrôlez l'état de la cabine (voir page 134).
- **Témoins et voyants** - Vérifiez si tous les témoins et voyants fonctionnent correctement (voir page 38).
- **Écrous de roues** - Entretien toutes les 10 heures ou quotidiennement au cours de 30 premières heures, puis selon le tableau. Contrôlez le serrage des écrous de roues et resserrez-les au couple correct, si nécessaire (voir page 170).
- **Autocollants de sécurité et antidérapants** - Contrôlez l'état des autocollants de sécurité et des antidérapants. Remplacez tout élément usé ou endommagé (voir page 19) et (voir page 92).
- **Huile hydraulique** - Contrôlez le niveau d'huile et faites l'appoint si nécessaire (voir page 162).
- **Filtres du chauffage** (selon modèle) - Nettoyez ou remplacez les filtres si nécessaire (voir page 139).



## TABLEAU DES ENTRETIENS (SUITE)

### Intervalles d'entretien (suite)

#### Toutes les 50 heures

- **Flexibles et conduites du circuit hydraulique** - Contrôlez leur état et leur étanchéité. Effectuez les réparations ou les remplacements éventuellement requis.
- **Transmission finale (carter de chaînes)** - Contrôlez le niveau d'huile et faites l'appoint si nécessaire (voir page 171).
- **Frein de stationnement, pédales, commandes manuelles et leviers de direction ou manipulateurs** - Contrôlez leur bon fonctionnement. Effectuez les réparations ou les réglages éventuellement requis.
- **Écrous de roues** - Vérifiez le serrage des écrous de roues et resserrez-les au couple approprié (voir page 170).
- **Courroie d'entraînement hydrostatique/du moteur** - Premier entretien à 50 heures, puis selon le tableau. Contrôlez l'usure et l'état. Ajustez-la ou remplacez-la si nécessaire (voir page 173).
- **Huile moteur et filtre** - Premier entretien à 50 heures, puis selon le tableau. Remplacez l'huile et le filtre (voir page 148).

#### Toutes les 100 heures

- **Pare-étincelles** - Videz la chambre à étincelles (voir page 169).
- **Batterie** - Contrôlez les câbles et les raccordements. (voir page 158)
- **Huile moteur et filtre** - Entretien toutes les 100 heures en conditions de travail intensives. Remplacez l'huile et le filtre (voir page 148).

#### Toutes les 250 heures ou tous les 12 mois

- **Filtre à carburant** - Remplacez le filtre (voir page 145).
- **Courroie d'entraînement hydrostatique/du moteur** - Contrôlez l'usure et l'état. Ajustez-la ou remplacez-la si nécessaire (voir page 173).
- **Courroies d'entraînement (alternateur, pompe à eau)** - Contrôlez leur état. Remplacez-les si nécessaire (voir page 172).
- **Dispositif de verrouillage Bobcat (BICS™)** - Contrôlez le bon fonctionnement de la commande de dérivation des bras de levage (voir page 125).
- **Huile moteur et filtre** - Remplacez l'huile et le filtre (voir page 148).

#### Toutes les 500 heures ou tous les 12 mois

- **Filtre de gavage hydraulique, reniflard du réservoir hydraulique** - Remplacez le filtre de gavage et le reniflard du réservoir (voir page 166) et (voir page 168).

#### Toutes les 1000 heures ou tous les 12 mois

- **Filtre hydraulique/hydrostatique** - Remplacez le filtre hydraulique/hydrostatique (voir page 165).
- **Réservoir hydraulique** - Remplacez l'huile (voir page 163).
- **Transmission finale (carter de chaînes)** - Remplacez l'huile (voir page 171).
- **Soupapes du moteur** - Réglez le jeu des soupapes du moteur.

#### Tous les 24 mois

- **Liquide de refroidissement** - Remplacez le liquide de refroidissement (voir page 153).

**REMARQUE :** vous pouvez commander le livret d'entretien auprès de votre concessionnaire Bobcat.  
Référence 7296478.



## TABLEAU DES ENTRETIENS (SUITE)

### Livret d'entretien

Les entretiens doivent être effectués à intervalles réguliers afin d'éviter toute usure excessive ou défaillance prématurée des composants de la machine.

Utilisez le tableau des entretiens comme guide d'entretien approprié de la chargeuse Bobcat.

Le Livret de contrôle d'inspection contient les informations suivantes :

- Politique de garantie Doosan Bobcat EMEA s.r.o.
- Politique de garantie étendue Doosan Bobcat EMEA s.r.o.

Le concessionnaire doit remplir le Livret de contrôle d'inspection à chaque entretien ou réparation de votre machine Bobcat. Ce livret peut être exigé à tout moment par un concessionnaire agréé ainsi que par Bobcat Europe en cas de panne du matériel Bobcat.

Votre concessionnaire peut commander le Livret de contrôle d'inspection référence 7296478.

## DISPOSITIF DE VERROUILLAGE BOBCAT (BICS™)

Voir le TABLEAU DES ENTRETIENS pour connaître la périodicité d'entretien correcte (voir TABLEAU DES ENTRETIENS, page 122).

### Contrôle du système BICS™ (moteur ARRÊTÉ, clé sur MARCHE)

Figure 158

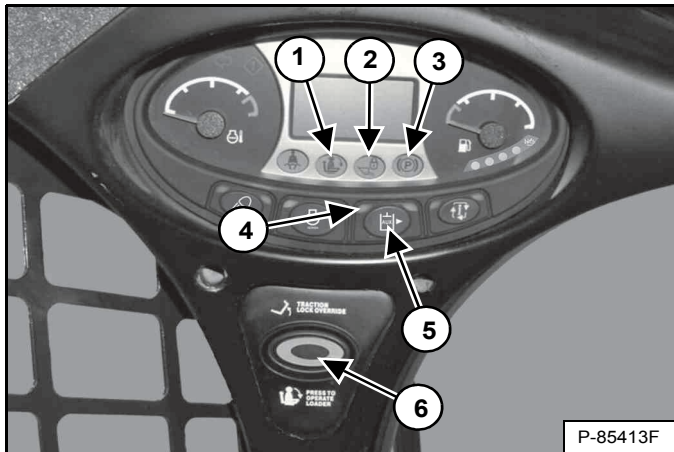

1. Installez-vous dans le siège de l'opérateur. Tournez le contacteur à clé sur la position MARCHE. Abaissez l'arceau de siège et libérez le frein de stationnement. Appuyez sur le bouton PRESS TO OPERATE LOADER (APPUYER POUR UTILISER LA CHARGEUSE) (6). Les deux témoins BICS™ (1 et 2) [Figure 158] [ARCEAU DE SIÈGE et LEVAGE ET CAVAGE] du tableau de bord gauche doivent être ÉTEINTS. Le bouton PRESS TO OPERATE LOADER (APPUYER POUR UTILISER LA CHARGEUSE) s'allume.
2. Relevez complètement l'arceau de siège. Les trois témoins BICS™ (1, 2 et 3) [Figure 158] [ARCEAU DE SIÈGE, LEVAGE ET CAVAGE et FREIN DE STATIONNEMENT] du tableau de bord gauche doivent être ALLUMÉS. Le bouton PRESS TO OPERATE LOADER (APPUYER POUR UTILISER LA CHARGEUSE) s'ÉTEINT.

### Contrôle de la désactivation du circuit hydraulique auxiliaire (moteur ARRÊTÉ, clé sur Marche)

3. Asseyez-vous dans le siège de l'opérateur, abaissez l'arceau de siège et appuyez sur le bouton PRESS TO OPERATE LOADER (APPUYER POUR UTILISER LA CHARGEUSE) (6). Appuyez sur le bouton du circuit hydraulique auxiliaire (5). Le témoin des auxiliaires hydrauliques s'ALLUME (4) [Figure 158]. Relevez l'arceau de siège. Le témoin orange s'ÉTEINT.

### Contrôle du capteur de l'arceau de siège (moteur EN MARCHE)

4. Asseyez-vous dans le siège de l'opérateur, abaissez l'arceau de siège, enclenchez le frein de stationnement et attachez la ceinture de sécurité.
5. Mettez le moteur en marche et faites-le tourner au ralenti. Appuyez sur le bouton PRESS TO OPERATE LOADER (APPUYER POUR UTILISER LA CHARGEUSE). Pendant que vous relevez les bras de levage, levez complètement l'arceau de siège. Les bras de levage doivent s'arrêter. Répétez la procédure pour vérifier la fonction de cavage.

### Contrôle du verrouillage de la transmission et du frein de stationnement (moteur EN MARCHE)

6. Attachez la ceinture de sécurité, libérez le frein de stationnement, appuyez sur le bouton PRESS TO OPERATE LOADER (APPUYER POUR UTILISER LA CHARGEUSE) et levez complètement l'arceau de siège. Déplacez doucement les leviers de direction ou le(s) manipulateur(s) en avant et en arrière. Le verrouillage de la TRANSMISSION doit être enclenché. Abaissez l'arceau de sécurité. Appuyez sur le bouton PRESS TO OPERATE LOADER (APPUYER POUR UTILISER LA CHARGEUSE).
7. Enclenchez le frein de stationnement et déplacez lentement les leviers de direction ou le(s) manipulateur(s) en avant et en arrière. Le verrouillage de la TRANSMISSION doit être enclenché. Si la chargeuse ne s'arrête pas, consultez votre concessionnaire Bobcat pour les réparations nécessaires.

**REMARQUE :** le témoin du FREIN DE STATIONNEMENT du tableau de bord gauche reste ALLUMÉ jusqu'à ce que le moteur soit mis en marche, que le bouton PRESS TO OPERATE LOADER (APPUYER POUR UTILISER LA CHARGEUSE) soit enfoncé et que le frein de stationnement soit libéré.

### Contrôle de la commande de dérivation des bras de levage

8. Levez les bras de levage à 2 mètres (6 ft) du sol. Arrêtez le moteur. Tournez le bouton de la commande de dérivation des bras de levage de 90° en sens horaire. Tirez le bouton vers le haut et maintenez-le dans cette position jusqu'à ce que les bras de levage s'abaissent lentement.

### Contrôle de la désactivation des fonctions de levage et de cavage (ACS, AHC et SJC)

9. Asseyez-vous dans le siège de l'opérateur et attachez la ceinture de sécurité. Abaissez l'arceau de siège, mettez le moteur en marche et appuyez sur le bouton PRESS TO OPERATE LOADER (APPUYER POUR UTILISER LA CHARGEUSE).
10. Levez les bras de levage à 2 mètres (6 ft) environ du sol.
11. Tournez le contacteur à clé sur la position STOP et attendez que le moteur soit complètement arrêté.
12. Tournez le contacteur à clé sur la position MARCHE. Appuyez sur le bouton PRESS TO OPERATE LOADER (APPUYER POUR UTILISER LA CHARGEUSE) et actionnez la commande (pédale, commande manuelle ou manipulateur) pour abaisser les bras de levage. Les bras de levage ne doivent pas s'abaïsser.
13. Actionnez la commande (pédale, commande manuelle ou manipulateur) pour incliner le godet (ou l'accessoire) vers l'avant. Le godet (ou l'accessoire) ne doit pas s'incliner vers l'avant.



## AVERTISSEMENT

**RISQUE DE BLESSURES GRAVES, VOIRE MORTELLES**  
Le dispositif de verrouillage Bobcat (BICS™) doit désactiver les fonctions de levage, de cavage et de translation. Si ce n'est pas le cas, contactez votre concessionnaire pour réparer le dispositif. NE MODIFIEZ PAS le dispositif.

W-2151-1111

## SYSTÈME DE SÉCURITÉ DE L'ARCEAU DE SIÈGE

### Description

Figure 159

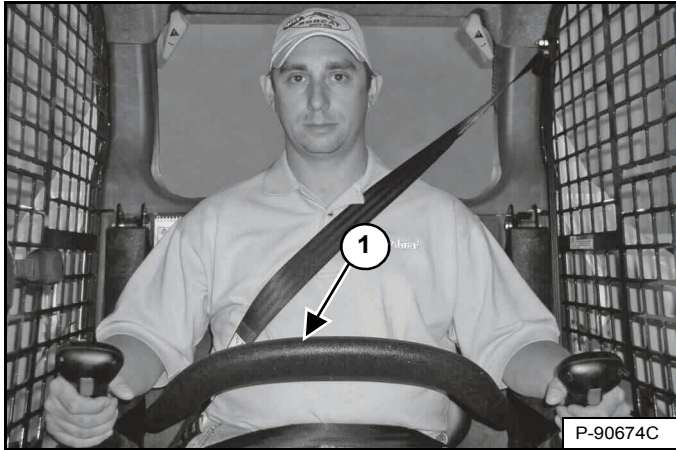

Le dispositif de sécurité de l'arceau de siège comprend un arceau de siège pivotant avec accoudoirs (1) [Figure 159].

L'utilisation de l'arceau de siège est commandée par l'opérateur. En position abaissée, l'arceau contribue à maintenir l'opérateur sur son siège.

**Les modèles équipés de commandes standard** disposent d'un verrouillage des tiroirs du distributeur hydraulique pour les fonctions de levage et de cavage. Le verrouillage des tiroirs oblige l'opérateur à abaisser l'arceau de siège pour actionner les pédales.

Quand l'arceau de siège est abaissé, le moteur en marche, le bouton PRESS TO OPERATE LOADER (APPUYER POUR UTILISER LA CHARGEUSE) activé et le frein libéré, les fonctions de translation, de cavage et de levage peuvent être utilisées.

Quand l'arceau est relevé, les pédales de levage et de cavage se verrouillent dès qu'elles reviennent au POINT NEUTRE.

**Les modèles équipés des commandes ACS** disposent d'un verrouillage mécanique des poignées et des pédales. Le verrouillage des poignées et des pédales oblige l'opérateur à abaisser l'arceau de siège pour actionner les commandes voulues.

Quand l'arceau de siège est abaissé, le moteur en marche, le bouton PRESS TO OPERATE LOADER (APPUYER POUR UTILISER LA CHARGEUSE) activé et le frein libéré, les fonctions de translation, de cavage et de levage peuvent être utilisées.

Quand l'arceau est relevé, les poignées et pédales se verrouillent dès qu'elles reviennent au POINT NEUTRE.

**Les modèles équipés des commandes manuelles AHC** disposent d'un verrouillage mécanique des poignées. Le verrouillage des poignées oblige l'opérateur à abaisser l'arceau de siège pour utiliser les commandes.

Quand l'arceau de siège est abaissé, que le bouton PRESS TO OPERATE LOADER (APPUYER POUR UTILISER LA CHARGEUSE) est activé et que le moteur tourne, les fonctions de translation, de cavage et de levage peuvent être utilisées à l'aide des poignées.

Quand l'arceau est relevé, les poignées se verrouillent dès qu'elles reviennent au POINT NEUTRE.

**Les modèles équipés des commandes aux manipulateurs commutables (SJC)** disposent d'une désactivation électrique des fonctions de levage et de cavage. Pour activer les fonctions, l'opérateur doit abaisser l'arceau de siège.

Quand l'arceau de siège est abaissé, le moteur en marche, le bouton PRESS TO OPERATE LOADER (APPUYER POUR UTILISER LA CHARGEUSE) activé et le frein libéré, les fonctions de translation, de cavage et de levage peuvent être utilisées.

Lorsque l'arceau de siège est relevé, les fonctions de levage et de cavage sont désactivées même si les manipulateurs ne sont pas mécaniquement verrouillés.



## SYSTÈME DE SÉCURITÉ DE L'ARCEAU DE SIÈGE (SUITE)

### Contrôle et entretien

Voir le TABLEAU DES ENTRETIENS pour connaître la périodicité d'entretien correcte (voir TABLEAU DES ENTRETIENS, page 122).

Asseyez-vous dans le siège de l'opérateur et attachez la ceinture de sécurité. Enclenchez le frein de stationnement. Abaissez complètement l'arceau de siège. Démarrez le moteur. Appuyez sur le bouton PRESS TO OPERATE LOADER (APPUYER POUR UTILISER LA CHARGEUSE).

Actionnez les commandes hydrauliques pour vérifier le bon fonctionnement des fonctions de levage et de cavage. Relevez les bras de levage jusqu'à ce que l'accessoire se trouve à environ 600mm (2ft) du sol.

Relevez l'arceau de siège. Déplacez les commandes hydrauliques. Les pédales et les poignées de commande (selon modèle) doivent être fermement verrouillées au POINT NEUTRE (à l'exception des manipulateurs). Quand vous déplacez les commandes, il ne doit y avoir aucun mouvement au niveau des bras de levage et du cavage (accessoires).

Abaissez l'arceau de siège, appuyez sur le bouton PRESS TO OPERATE LOADER (APPUYER POUR UTILISER LA CHARGEUSE) et abaissez les bras de levage. Actionnez la commande de levage. Pendant que les bras de levage se lèvent, relevez l'arceau de siège. Les bras de levage doivent s'arrêter.

Abaissez l'arceau de siège, appuyez sur le bouton PRESS TO OPERATE LOADER (APPUYER POUR UTILISER LA CHARGEUSE), abaissez les bras de levage et posez l'accessoire à plat sur le sol. Arrêtez le moteur. Relevez l'arceau de siège. Actionnez les pédales et les poignées de commande (selon modèle) afin de vous assurer qu'elles sont solidement verrouillées au POINT NEUTRE (à l'exception des manipulateurs).

Figure 160

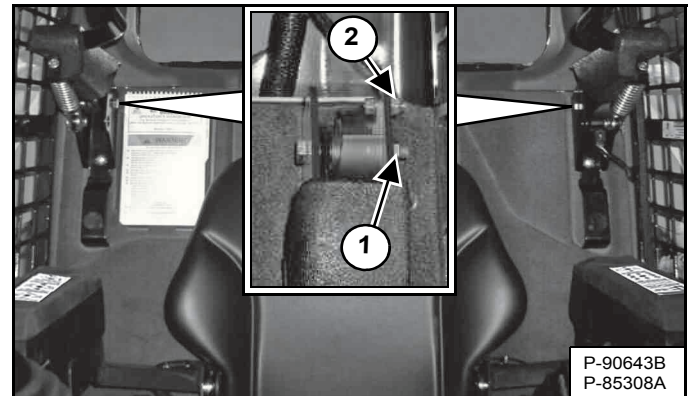

Éliminez les débris ou les saletés des points pivots à l'air comprimé. Ne lubrifiez pas. Contrôlez la visserie de fixation. Le couple de serrage correct de l'écrou d'articulation (des deux côtés) (1) est de 34 à 38 Nm (25 à 28 ft.-lb.). Le couple de l'écrou du capteur de l'arceau de siège (côté gauche uniquement) (2) [Figure 160] est de 6 à 8 Nm (50 à 70 in.-lb.).

Si le dispositif de l'arceau de siège ne fonctionne pas correctement, remplacez les pièces usées ou endommagées. Utilisez exclusivement des pièces de rechange d'origine Bobcat.



## AVERTISSEMENT

**Le dispositif de l'arceau de siège doit désactiver les fonctions de levage et de cavage lorsque l'arceau est relevé. Si ces fonctions ne sont pas désactivées, consultez votre concessionnaire Bobcat pour qu'il effectue les réparations nécessaires.**

W-2465-111

## CEINTURE DE SÉCURITÉ

### Contrôle et entretien



## AVERTISSEMENT

**L'absence d'inspection et d'entretien appropriés de la ceinture de sécurité peut entraîner un mauvais maintien de l'opérateur et provoquer des blessures graves, voire mortelles.**

W-2466-0703

Vérifiez quotidiennement le bon fonctionnement de la ceinture de sécurité.

Contrôlez de manière approfondie au moins une fois par an le système de ceinture de sécurité, ou plus fréquemment si la machine est exposée à des conditions de travail ou climatiques éprouvantes.

Le dispositif de la ceinture de sécurité doit être remplacé immédiatement si vous constatez l'un des problèmes suivants : coupures, effilochages, usure extrême ou anormale, décoloration significative due aux rayons ultraviolets (UV), encrassement excessif, abrasion de la sangle ou endommagement de la boucle, de la languette, de l'enrouleur (selon modèle) ou des fixations, ou tout autre problème évident.

Figure 161

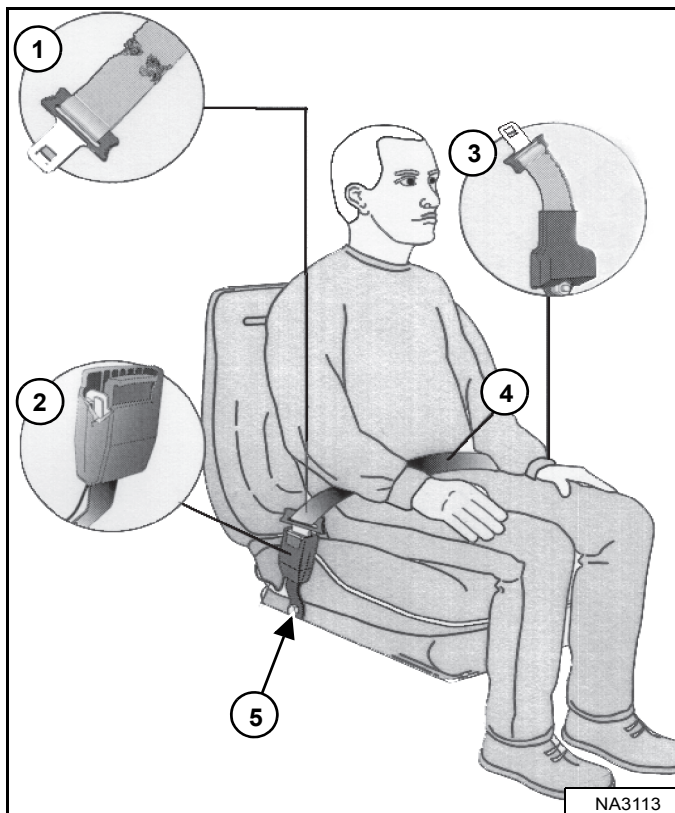

Les éléments suivants sont référencés dans la [Figure 161].

1. Contrôlez la sangle. Si le système est équipé d'un enrouleur, sortez la sangle entièrement et contrôlez-la sur toute sa longueur. Recherchez toute trace de coupure, d'usure, d'effilochage, d'encrassement ou de rigidité excessive.
2. Contrôlez le bon fonctionnement de la boucle et de l'attache. Assurez-vous que la languette ne présente aucune usure ou déformation excessive et que la boucle et le boîtier ne sont pas endommagés.
3. Assurez-vous que l'enrouleur de la ceinture de sécurité (selon modèle) permet un enroulement et un déroulement corrects de la sangle.
4. Contrôlez les parties de la sangle exposées aux rayons ultraviolets (UV) du soleil, à la poussière ou à la saleté. Si la couleur d'origine de la sangle dans ces zones est fortement délavée et/ou si la sangle est incrustée de saleté, sa résistance peut être diminuée.
5. Contrôlez la visserie des deux côtés du siège. Elle doit être correctement serrée. Aucune pièce ne doit manquer, être rouillée, corrodée ou endommagée.

Contactez votre concessionnaire Bobcat pour des pièces de rechange du dispositif de ceinture de sécurité de votre machine.

## ARRÊT DE BRAS DE LEVAGE

### Description



Ne travaillez jamais sur une machine quand les bras de levage sont relevés, sauf s'ils sont maintenus par un arrêt de bras de levage approuvé. Utilisez exclusivement un arrêt de bras de levage approuvé afin d'éviter que les bras de levage ou l'accessoire tombent et provoquent des blessures graves, voire mortelles.

Réparez ou remplacez l'arrêt de bras de levage s'il est endommagé ou si des pièces sont manquantes. L'utilisation d'un arrêt de bras de levage endommagé ou incomplet peut entraîner la chute des bras de levage et provoquer des blessures graves, voire mortelles.

W-2572-0407

Figure 162

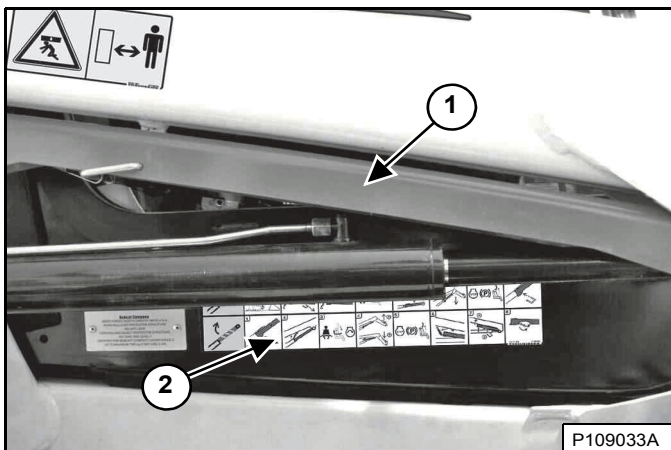

L'arrêt de bras de levage (1) [Figure 162] sert à maintenir les bras de levage pour travailler sur une machine dont les bras sont relevés.

Un autocollant (2) [Figure 162] situé sur le côté droit de la cabine de l'opérateur fournit des instructions pour l'installation et la dépose de l'arrêt de bras de levage.

Les procédures sont décrites plus en détails sur les pages suivantes (voir Installation, page 130) et (voir Dépose, page 131).

## ARRÊT DE BRAS DE LEVAGE (SUITE)

### Installation

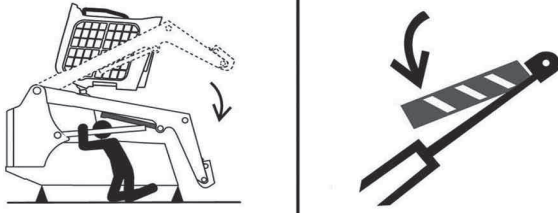

P-90328

#### RISQUE MORTEL

- Le débranchement ou le desserrage d'une conduite hydraulique, d'un flexible, d'un raccord, une pièce ou un composant défectueux peuvent provoquer la chute des bras de levage.
- Restez à l'écart de cette zone lorsque les bras de levage sont relevés sauf s'ils sont maintenus par un arrêt de bras de levage approuvé. Remplacez-le en cas de détérioration.

D-1009-0409

Déposez l'accessoire de la chargeuse (voir Installation et dépose de l'accessoire (Bob-Tach mécanique), page 107) **OU** (voir Installation et dépose de l'accessoire (Bob-Tach hydraulique), page 110).

Figure 163

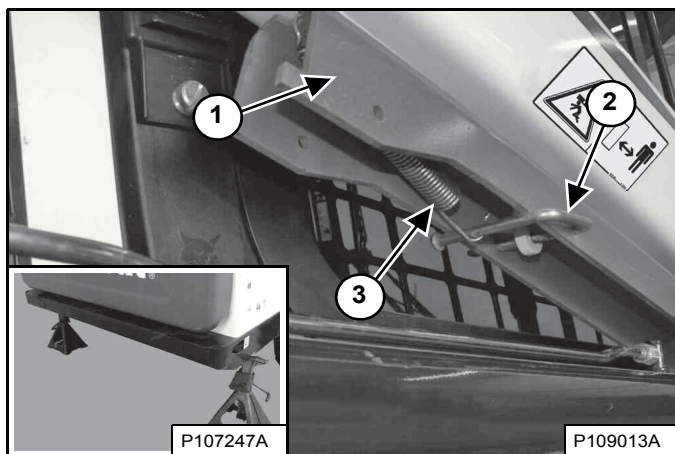

Placez des chandelles sous les coins arrière de la chargeuse (voir médaillon) [Figure 163].

Décrochez le ressort (3) de l'axe de retenue de l'arrêt de bras de levage (2). Soutenez l'arrêt de bras de levage (1) avec la main et retirez l'axe de retenue [Figure 163].

Figure 164

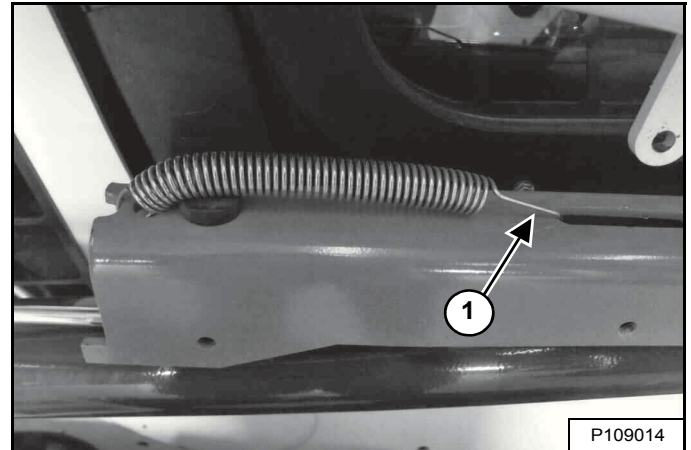

Abaissez l'arrêt de bras de levage sur le dessus du vérin de levage. Accrochez l'extrémité libre du ressort (1) [Figure 164] à l'arrêt de bras de levage de façon à ne pas gêner l'enclenchement de l'arrêt de bras.

Installez-vous dans le siège de l'opérateur, mettez la ceinture de sécurité et abaissez l'arceau de siège. Démarrez le moteur.

Figure 165

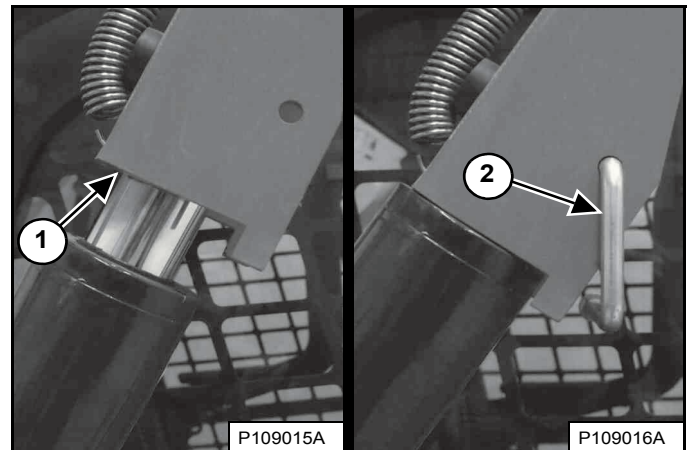

Relevez les bras de levage jusqu'à ce que l'arrêt de bras de levage se pose sur la tige du vérin de levage (1) [Figure 165].

Abaissez lentement les bras de levage jusqu'à ce que l'arrêt de bras de levage soit maintenu entre les bras et le vérin de levage.

Arrêtez le moteur, levez l'arceau de siège, détachez la ceinture de sécurité et assurez-vous que les fonctions de levage et de cageage sont désactivées.

Installez l'axe de retenue (2) [Figure 165] dans l'arrière de l'arrêt de bras de levage au-dessous de la tige du vérin.

## ARRÊT DE BRAS DE LEVAGE (SUITE)

### Dépose

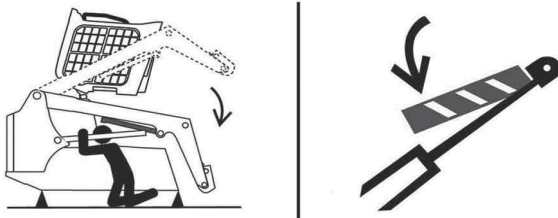

P-90328

#### RISQUE MORTEL

- Le débranchement ou le desserrage d'une conduite hydraulique, d'un flexible, d'un raccord, une pièce ou un composant défectueux peuvent provoquer la chute des bras de levage.
- Restez à l'écart de cette zone lorsque les bras de levage sont relevés sauf s'ils sont maintenus par un arrêt de bras de levage approuvé. Remplacez-le en cas de détérioration.

D-1009-0409

Figure 166

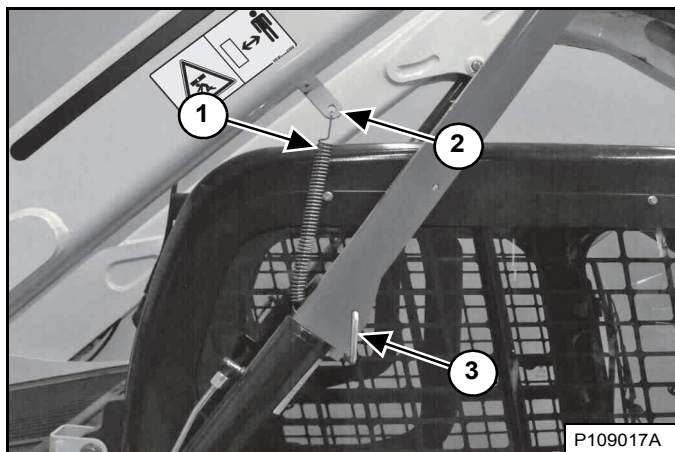

P109017A

Décrochez le ressort (1) [Figure 166] de l'axe de retenue de l'arrêt de bras de levage.

Accrochez le ressort (1) de l'arrêt de bras de levage à la patte (2) [Figure 166] située à la base du bras de levage.

Installez-vous dans le siège de l'opérateur, mettez la ceinture de sécurité et abaissez l'arceau de siège. Démarrez le moteur.

Figure 167



P109012A

Relevez légèrement les bras de levage. Le ressort dégagera l'arrêt de bras de levage de la tige du vérin de levage [Figure 167]. Abaissez à fond les bras de levage.

Arrêtez le moteur, levez l'arceau de siège, détachez la ceinture de sécurité et assurez-vous que les fonctions de levage et de cavage sont désactivées.

Décrochez le ressort de la patte.

Figure 168

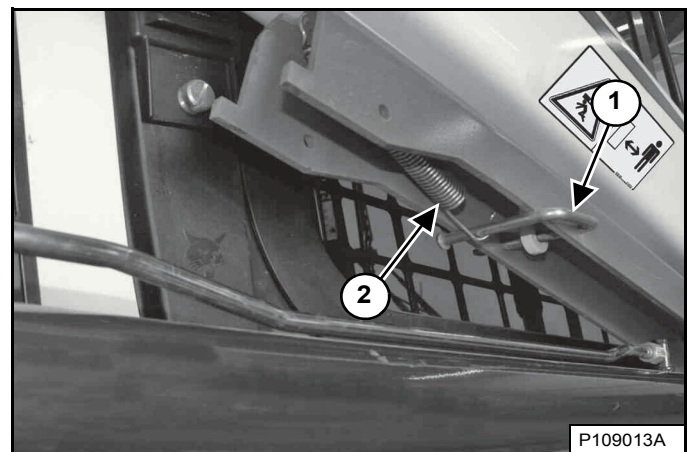

P109013A

Relevez l'arrêt de bras de levage en position de rangement et insérez l'axe de retenue (1) à travers l'arrêt de bras de levage et la patte. Accrochez le ressort (2) [Figure 168] à l'axe de retenue.

Retirez les chandelles.

## ALARME DE RECUL

Cette machine peut être équipée d'une alarme de recul.

### Description

L'alarme de recul retentit lorsque l'opérateur déplace les deux leviers de direction ou le(s) manipulateur(s) en position de marche arrière. Avec les transmissions hydrostatiques, un léger déplacement des commandes en position de marche arrière est nécessaire pour que l'alarme de recul retentisse.

### Contrôle

Voir le TABLEAU DES ENTRETIENS pour connaître la périodicité d'entretien correcte (voir TABLEAU DES ENTRETIENS, page 122).

#### Figure 169

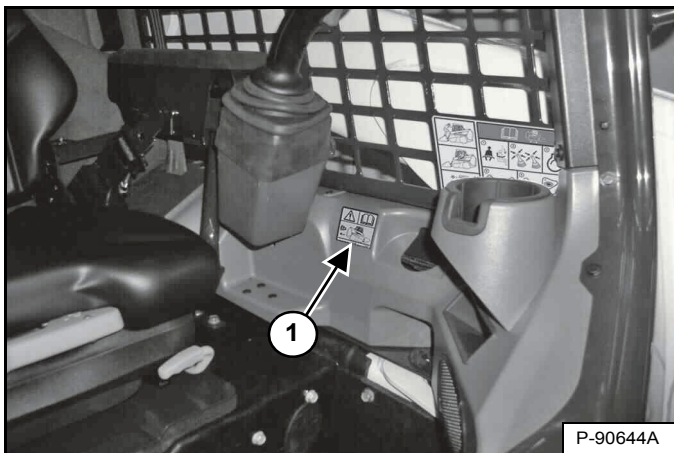

Assurez-vous que l'autocollant d'alarme de recul (1) n'est ni endommagé ni manquant [Figure 169]. Remplacez-le si nécessaire.

Asseyez-vous dans le siège de l'opérateur et attachez la ceinture de sécurité. Enclenchez le frein de stationnement. Abaissez complètement l'arceau de siège. Démarrez le moteur. Appuyez sur le bouton PRESS TO OPERATE LOADER (APPUYER POUR UTILISER LA CHARGEUSE). Libérez le frein de stationnement.

Mettez les deux leviers de direction ou le(s) manipulateur(s) en position de marche arrière. L'alarme de recul doit retentir lorsque toutes les roues ou les deux chenilles tournent en marche arrière.

L'avertisseur de recul est situé à l'intérieur de la porte arrière.

#### Figure 170

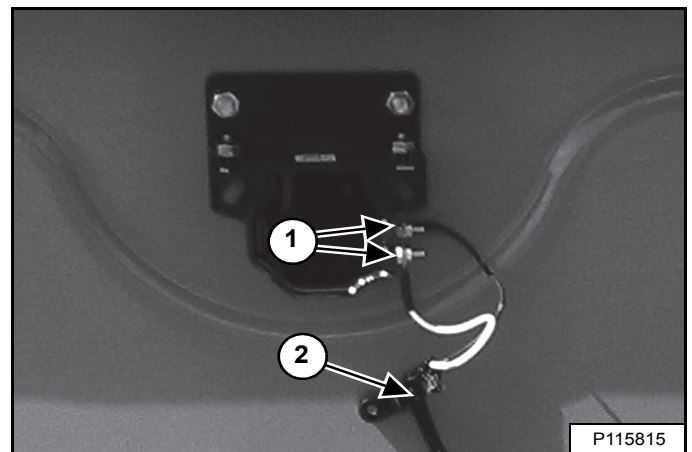

Vérifiez que les connexions électriques (1) [Figure 170], le faisceau électrique (2) [Figure 170] et les contacteurs (selon modèle) (1) [Figure 171] de l'alarme de recul sont serrés et en bon état. Réparez ou remplacez tout composant endommagé.

Si les contacteurs de l'alarme de recul nécessitent un réglage, (voir Réglage de la position des contacteurs, page 133).

## ALARME DE RECUL (SUITE)

### Réglage de la position des contacteurs

**REMARQUE :** les machines avec manipulateurs ne sont pas équipées de contacteurs d'alarme de recul et ne peuvent pas être réglées. Si l'alarme de recul ne retentit pas, consultez votre concessionnaire Bobcat pour les réparations nécessaires.

Commandes standard, ACS et AHC (selon modèle)

Arrêtez le moteur et relevez la cabine de l'opérateur (voir Levage, page 135).

Ramenez les leviers de direction au POINT MORT.

Figure 171

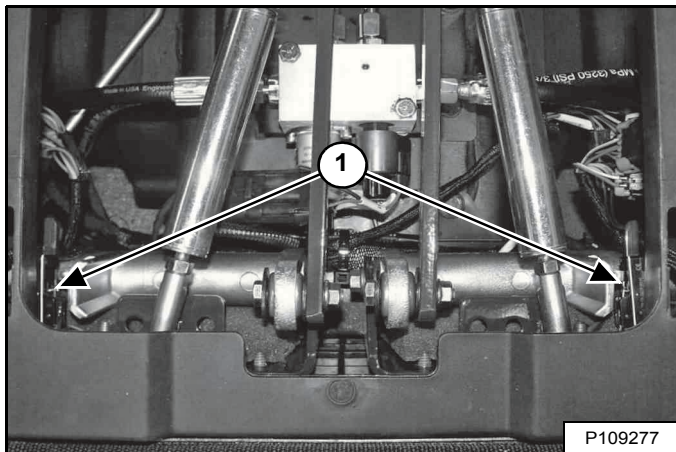

Les contacteurs de l'alarme de recul (1) [Figure 171] sont situés contre les leviers de direction. Les deux contacteurs doivent être correctement réglés pour que l'alarme de recul fonctionne convenablement.

Figure 172

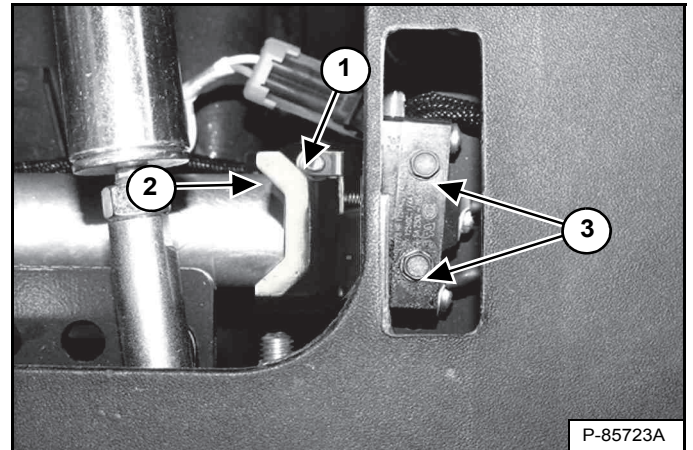

Desserrez les vis (3) [Figure 172] qui fixent les contacteurs de l'alarme de recul (côté gauche en illustration).

Positionnez le contacteur de l'alarme de recul de sorte que le rouleau (1) soit en contact avec le levier de direction (2) [Figure 172] sans comprimer le ressort du contacteur.

Serrez les vis (3) [Figure 172] fixant le contacteur au support à un couple de 1,0 à 1,4 Nm (9 à 12 in.-lb.).

Répétez la procédure de réglage pour l'autre contacteur.

Abaissez la cabine (voir Abaissement, page 136).

Assurez-vous que l'alarme de recul fonctionne correctement (voir Contrôle, page 132).

## CABINE

### Description

La chargeuse Bobcat est équipée d'origine d'une cabine (ROPS et FOPS) qui protège l'opérateur contre le retournement de la machine et la chute d'objets. Pour la protection contre le retournement, l'opérateur doit attacher la ceinture de sécurité.

Assurez-vous que la cabine, les fixations et la visserie ne sont pas endommagées. Ne modifiez jamais la cabine. Remplacez la cabine et la visserie en cas de détérioration. Consultez votre concessionnaire Bobcat pour les différentes pièces.

ROPS - Structure de protection contre le retournement selon la norme ISO 3471 et FOPS - Structure de protection contre la chute d'objets selon la norme ISO3449, Niveau I. Le Niveau II est également disponible.

#### Niveau I

Protection contre la chute de briques, de petits blocs de béton et d'outils à main susceptible de survenir pendant les travaux de voirie, d'aménagement paysager et les applications générales sur chantiers de construction.

#### Niveau II

Protection contre la chute d'arbres ou de rochers, susceptible de survenir pendant le gros œuvre d'un chantier, la démolition en hauteur ou les travaux forestiers.



## AVERTISSEMENT

Sauf stipulation contraire de Bobcat, ne modifiez jamais la cabine en soudant, en meulant, en perçant des trous ou en ajoutant des accessoires. Cela réduirait la protection de l'opérateur contre le retournement et la chute d'objets, et risquerait d'entraîner des blessures graves, voire mortelles.

W-2069-0200

### Capteur de porte de cabine

Cette machine peut être équipée d'un capteur de porte de cabine.

Figure 173

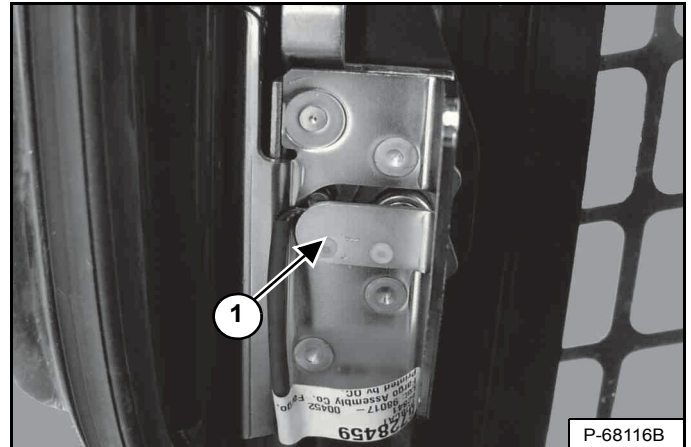

La porte de cabine est équipée d'un capteur (1) [Figure 173] qui désactive les fonctions de levage et de cavage lorsque la porte est ouverte.

Figure 174



Le témoin LEVAGE ET CAVAGE (1) [Figure 174] est ÉTEINT lorsque la porte est fermée, le contacteur à clé sur la position MARCHÉ, l'arceau de siège abaissé et le bouton PRESS TO OPERATE LOADER (APPUYER POUR UTILISER LA CHARGEUSE) enfoncé.

Le témoin LEVAGE ET CAVAGE (1) [Figure 174] est ALLUMÉ lorsque la porte est ouverte, le contacteur à clé sur la position MARCHÉ, l'arceau de siège abaissé et le bouton PRESS TO OPERATE LOADER (APPUYER POUR UTILISER LA CHARGEUSE) enfoncé.

[DOOR] (Porte) apparaît sur l'affichage des données (2) [Figure 174] lorsque la porte est ouverte, que le contacteur à clé est placé sur la position MARCHÉ, que l'arceau de siège est abaissé et que le bouton PRESS TO OPERATE LOADER (APPUYER POUR UTILISER LA CHARGEUSE) est enfoncé.



## CABINE DE L'OPÉRATEUR (SUITE)

### Levage

Arrêtez toujours le moteur avant de lever ou d'abaisser la cabine.

Arrêtez la chargeuse sur une surface plane et de niveau. Abaissez les bras de levage. Si ceux-ci doivent être relevés pendant le levage de la cabine, installez l'arrêt de bras de levage (voir ARRÊT DE BRAS DE LEVAGE, page 129).

Figure 175

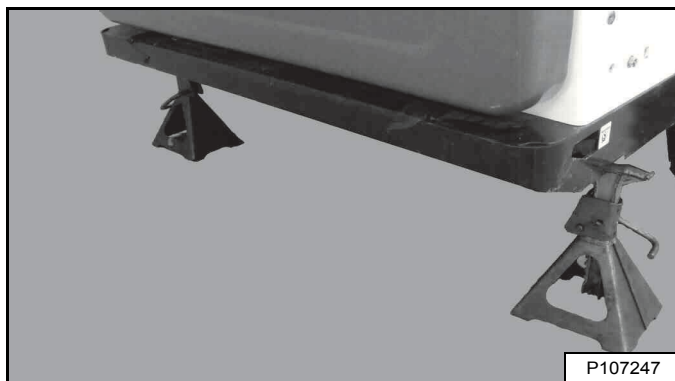

Placez des chandelles sous les coins arrière du châssis de la chargeuse [Figure 175].

Figure 176

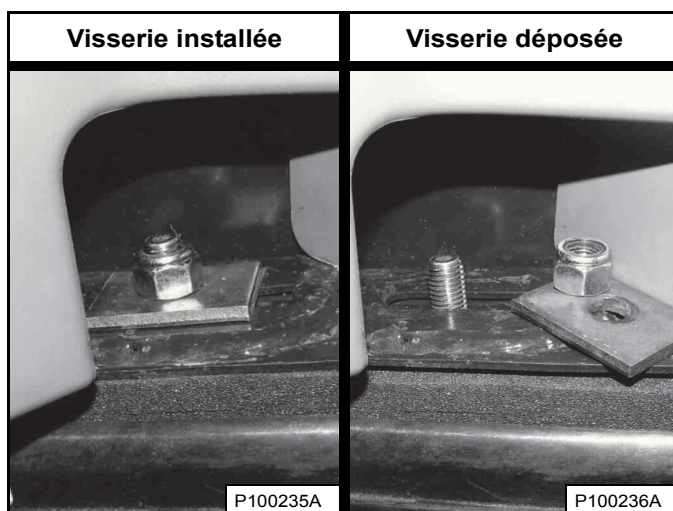

Déposez les écrous et les rondelles [Figure 176] (des deux côtés) aux coins avant de la cabine.



**TOUT MOUVEMENT INATTENDU DE LA CHARGEUSE, DES BRAS DE LEVAGE OU DE L'ACCESSOIRE, PROVOQUÉ PAR LE CONTACT DE LA CABINE AVEC LES COMMANDES PEUT PROVOQUER DES BLESSURES GRAVES, VOIRE MORTELLES**

- **ARRÊTEZ LE MOTEUR** avant de lever ou d'abaisser la cabine.

W-2758-0908

**REMARQUE :** sur certaines machines, les leviers de direction peuvent entrer en contact avec la structure de la cabine lorsque celle-ci est relevée ou abaissée. Le moteur **DOIT** être arrêté avant de lever ou d'abaisser la cabine.

Figure 177

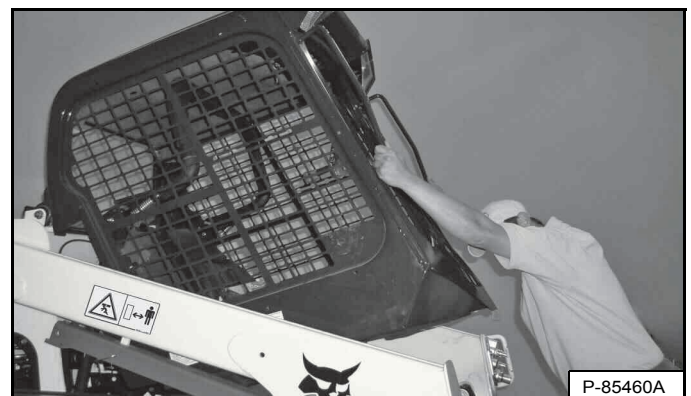

Levez lentement la cabine de l'opérateur par les mains courantes et le bas de la cabine jusqu'à ce qu'elle soit complètement levée et que son mécanisme de verrouillage s'enclenche [Figure 177].

## CABINE DE L'OPERATEUR (SUITE)

### Abaissement

Arrêtez toujours le moteur avant de lever ou d'abaisser la cabine.

**REMARQUE :** utilisez toujours les mains courantes pour abaisser la cabine.

Figure 178



Tirez vers le bas la partie inférieure de la cabine jusqu'à ce qu'elle se cale sur le mécanisme de verrouillage [Figure 178].

**REMARQUE :** la cabine est plus lourde lorsqu'elle est équipée d'options et d'équipements tels que la porte de la cabine, le chauffage et la climatisation. Dans ces cas, il peut être nécessaire de relever légèrement la cabine pour pouvoir débloquer le mécanisme de verrouillage.

## **AVERTISSEMENT**

**TOUT MOUVEMENT INATTENDU DE LA CHARGEUSE, DES BRAS DE LEVAGE OU DE L'ACCESSOIRE, PROVOQUÉ PAR LE CONTACT DE LA CABINE AVEC LES COMMANDES PEUT PROVOQUER DES BLESSURES GRAVES, VOIRE MORTELLES**

- **ARRÊTEZ LE MOTEUR** avant de lever ou d'abaisser la cabine.

W-2758-0908

**REMARQUE :** sur certaines machines, les leviers de direction peuvent entrer en contact avec la structure de la cabine lorsque celle-ci est relevée ou abaissée. Le moteur **DOIT** être arrêté avant de lever ou d'abaisser la cabine.

Maintenez la cabine et libérez le mécanisme de verrouillage (médaillon) [Figure 178]. Retirez la main du mécanisme de verrouillage lorsque la cabine a dépassé l'arrêt de blocage. Utilisez les deux mains pour abaisser complètement la cabine.

## **AVERTISSEMENT**

**LES ZONES DE CISAILLEMENT PEUVENT PROVOQUER DES BLESSURES**  
Retirez la main du mécanisme de verrouillage dès que la cabine a dépassé l'arrêt de blocage.

W-2469-0803

Figure 179

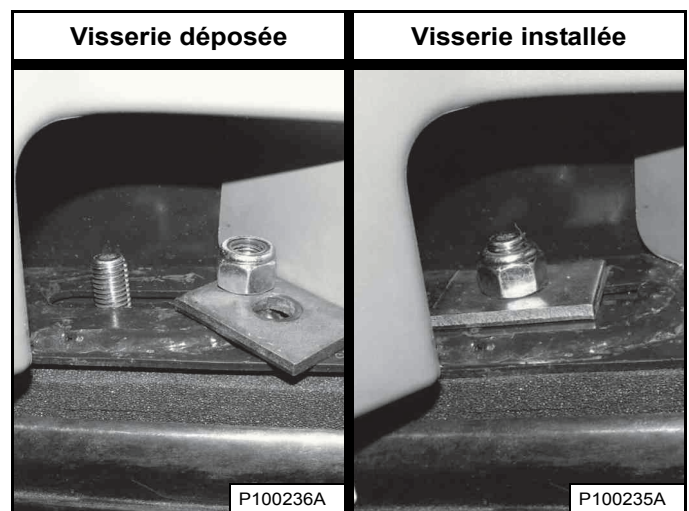

Montez les rondelles et les écrous (des deux côtés) [Figure 179].

Serrez les écrous à un couple de 54 à 61 Nm (40 à 45 ft.-lb.).

Retirez les chandelles.

## PORTE ARRIÈRE

### Ouverture et fermeture

Figure 180

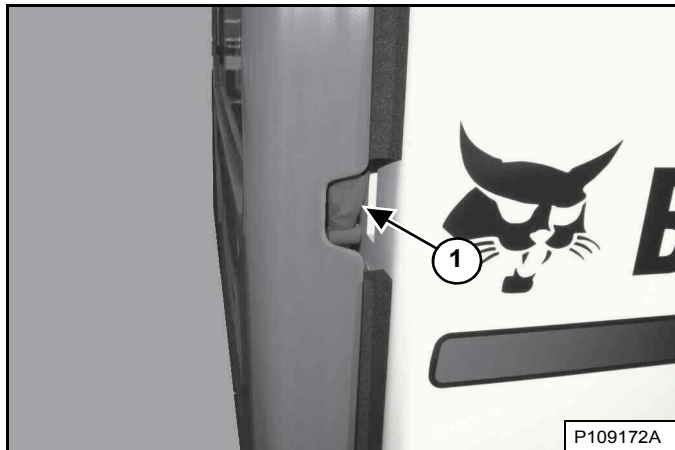

Passez la main dans l'encoche sur le côté droit de la porte arrière et tirez la poignée du loquet (1) [Figure 180]. Ouvrez la porte arrière en tirant dessus.

La porte arrière est équipée d'un arrêt de blocage sur la charnière supérieure.

Figure 181

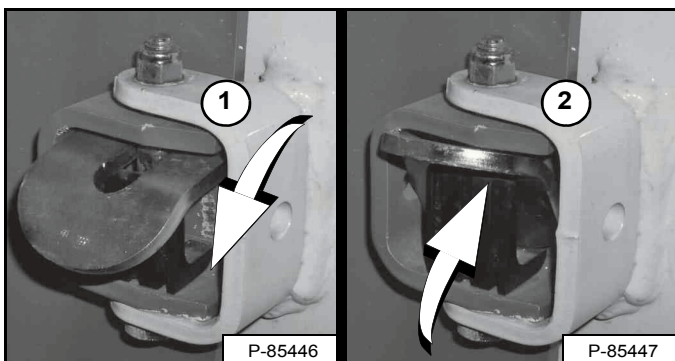

Engagez l'arrêt (1) pour maintenir la porte en position ouverte. Relevez l'arrêt (2) [Figure 181] pour permettre la fermeture de la porte.



## AVERTISSEMENT

Fermez la porte arrière pendant l'utilisation de la machine pour éviter de blesser gravement une personne à proximité.

W-2020-1285

Fermez la porte arrière.

### Réglage du loquet

Figure 182

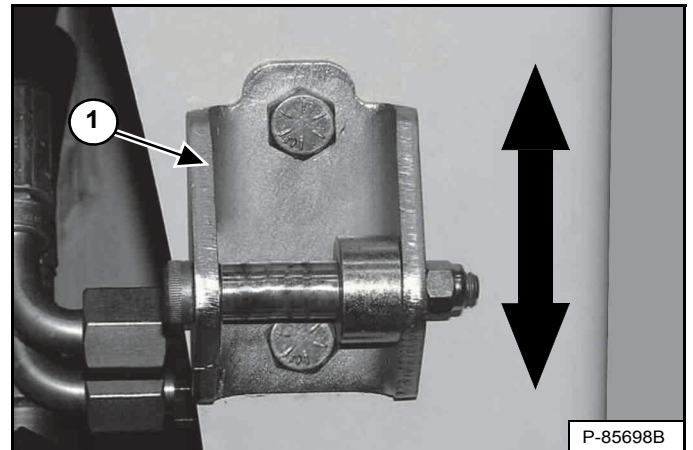

La butée de verrouillage de la porte (1) [Figure 182] peut être ajustée vers le haut ou le bas de façon à l'aligner sur le loquet.

Fermez la porte arrière avant d'utiliser la chargeuse.

## GRILLE ARRIÈRE

### Dépose

Arrêtez le moteur et ouvrez la porte arrière.

**Figure 183**

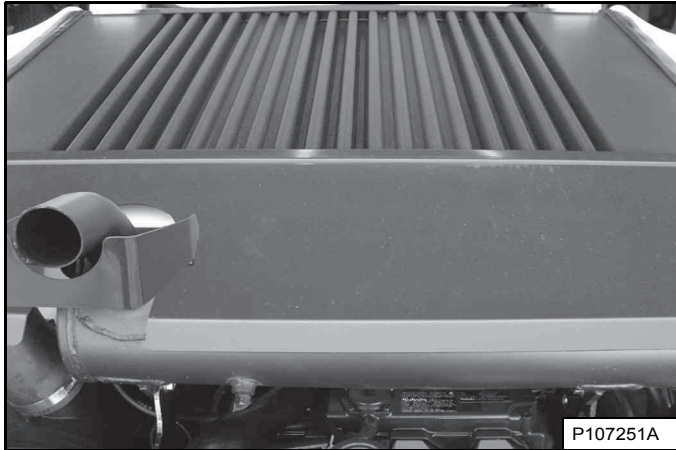

Soulevez la grille arrière et tirez-la vers l'arrière pour la retirer de la chargeuse **[Figure 183]**.

### Pose

**Figure 184**

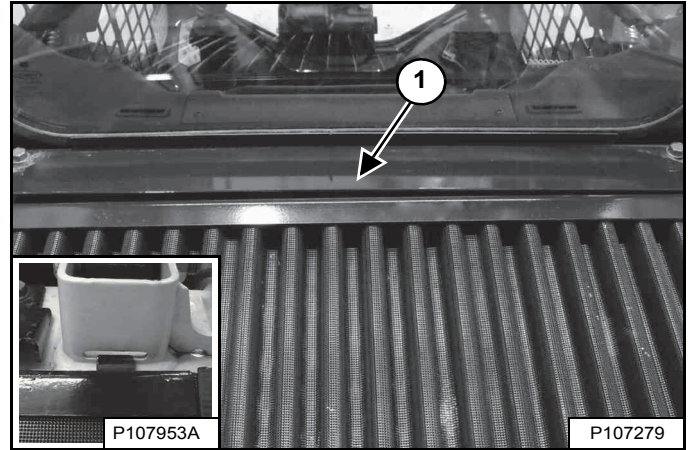

Alignez le bord de la grille arrière sous le capot (1), insérez les ergots dans les encoches (côté droit illustré) (voir médaillon) **[Figure 184]** et abaissez.

Fermez la porte arrière.

## SYSTÈME DE CHAUFFAGE

Cette machine peut être équipée d'un chauffage de cabine.

### Filtres

Voir le TABLEAU DES ENTRETIENS pour connaître la périodicité d'entretien correcte (voir TABLEAU DES ENTRETIENS, page 122).

#### Filtres d'air frais

Figure 185

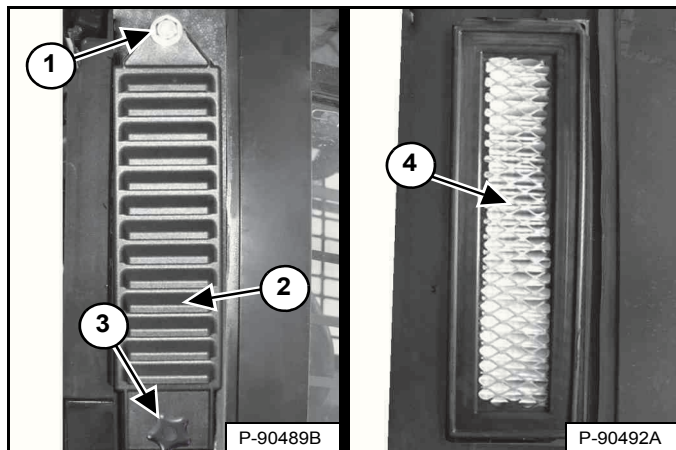

Les filtres d'air frais se trouvent derrière les vitres latérales, à l'extérieur de la cabine (côté droit représenté). Déposez la vis de blocage (3) et le couvercle du filtre (2) [Figure 185].

**REMARQUE :** desserrez le boulon du cache du filtre supérieur (1) [Figure 185] pour permettre la dépose et l'installation du cache si la machine est équipée du kit de filtration HEPA (à haute efficacité contre les particules).

Éliminez les saletés en secouant le filtre (4) [Figure 185] ou en utilisant de l'air comprimé à basse pression. Vous pouvez effectuer cette opération plusieurs fois, mais le filtre doit ensuite être remplacé. Installez le filtre, le couvercle du filtre et la vis de blocage.

#### Filtre de circulation d'air

Figure 186

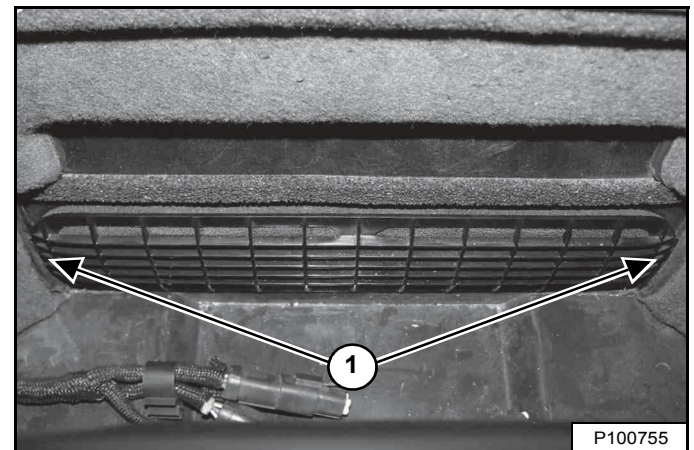

Le filtre de recirculation d'air se trouve derrière le siège de l'opérateur, à l'intérieur de la cabine. Le couvercle du filtre est maintenu en place par trois agrafes. Saisissez le couvercle par ses extrémités (1) [Figure 186] et tirez pour le déposer.

Rincez le filtre à l'eau ou nettoyez-le avec un aspirateur. N'utilisez pas de solvants.

Alignez les agrafes situées sur le couvercle du filtre avec les encoches prévues à cet effet et poussez le couvercle pour le remettre en place.

## SYSTÈME DE CHAUFFAGE (SUITE)

### Faisceau du chauffage

Arrêtez le moteur et relevez la cabine de l'opérateur (voir Levage, page 135).

Figure 187

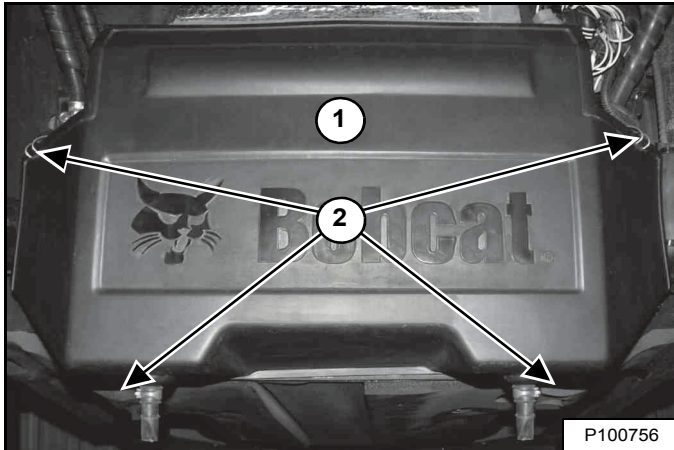

Ouvrez les attaches (2) et déposez le couvercle (1) [Figure 187].

Figure 188

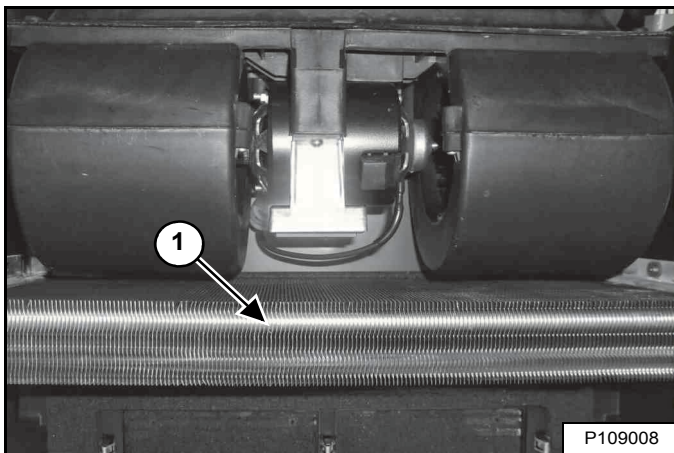

Nettoyez le faisceau du chauffage (1) [Figure 188] avec de l'eau ou de l'air à basse pression pour retirer tous les débris.

Installez le capot [Figure 187] et abaissez la cabine de l'opérateur (voir Abaissement, page 136).

### Dépistage des pannes

Si le ventilateur ne fonctionne pas, vérifiez le fusible (voir Emplacement / Identification des fusibles et relais, page 154).

## FILTRE À AIR MOTEUR

### Remplacement des filtres

Figure 189



Remplacez les filtres à air uniquement lorsque cela s'avère nécessaire. Le témoin d'entretien (1) CLIGNOTE. Appuyez sur le bouton Information (3) jusqu'à ce que l'écran affiche les codes de service. Le code de service **[M0117]** (filtre à air colmaté) s'affiche (2) [Figure 189] lorsque le filtre doit être remplacé.

Remplacez l'élément de filtre interne une fois sur trois par rapport à l'élément externe, ou selon les indications données.

#### Filtre externe

Arrêtez le moteur et ouvrez la porte arrière.

Figure 190

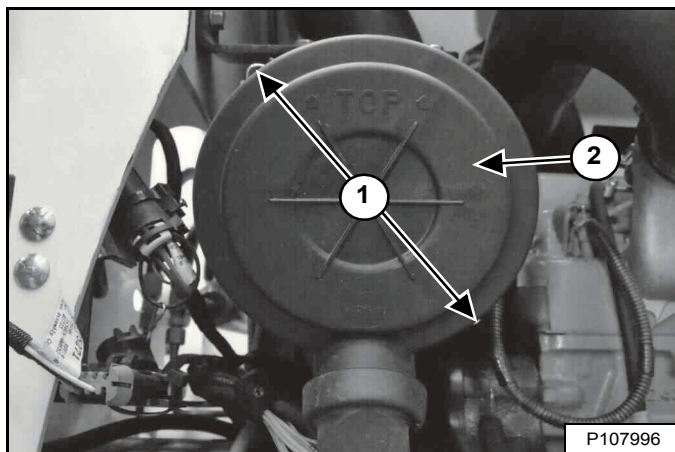

Ouvrez les attaches (1) et déposez le couvercle (2) [Figure 190].

Figure 191

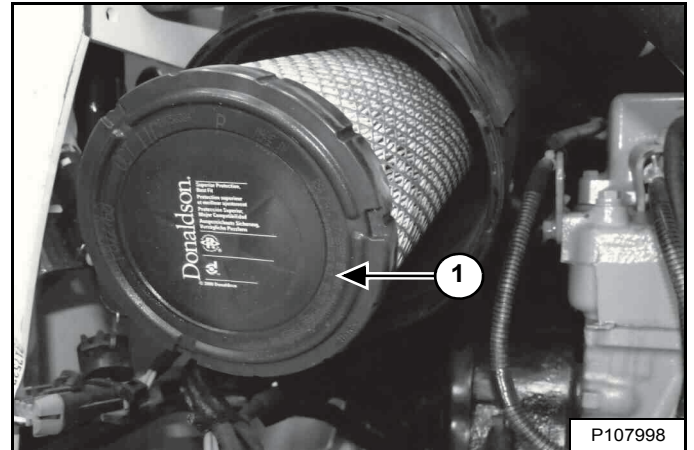

Retirez l'élément de filtre externe (1) [Figure 191] et jetez-le.

**REMARQUE :** assurez-vous que le logement du filtre est exempt de saletés et de débris. Assurez-vous que les surfaces d'étanchéité sont propres. **N'UTILISEZ PAS** d'air comprimé.

Installez un nouveau filtre. Poussez jusqu'à ce que le filtre touche la base du logement. Installez le couvercle et fixez les attaches [Figure 190].

Fermez la porte arrière.

## FILTRE À AIR (SUITE)

### Remplacement des filtres (suite)

#### Filtre interne

Ne remplacez l'élément de filtre interne que dans les conditions suivantes :

- Remplacez l'élément de filtre interne une fois sur *trois* par rapport à l'élément externe.
- Une fois que vous avez remis l'élément externe en place, mettez le moteur en marche et faites-le tourner à plein régime. Si le code de service **[M0117]** (Filtre à air colmaté) est toujours affiché, remplacez l'élément de filtre interne.

Arrêtez le moteur et ouvrez la porte arrière.

Déposez le couvercle **[Figure 190]** et le filtre externe **[Figure 191]**.

**Figure 192**

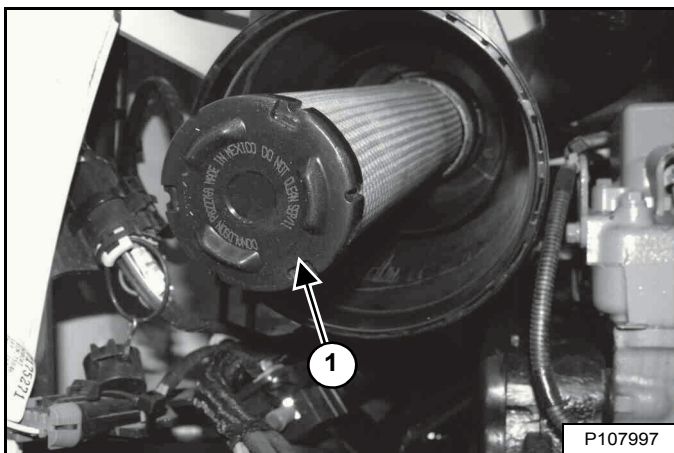

Déposez l'élément de filtre interne (1) **[Figure 192]**.

**REMARQUE :** assurez-vous que le logement du filtre est exempt de saletés et de débris. Assurez-vous que les surfaces d'étanchéité sont propres. **N'UTILISEZ PAS** d'air comprimé.

Installez un nouveau filtre. Poussez jusqu'à ce que le filtre touche la base du logement.

Remontez le filtre externe **[Figure 191]**.

**Figure 193**

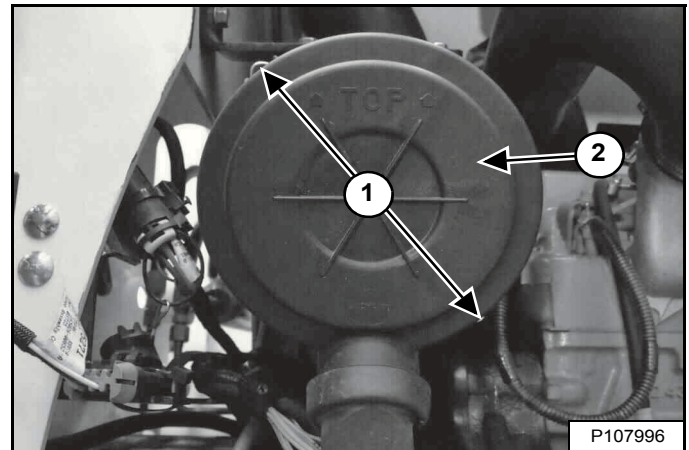

Installez le couvercle (2) et fixez les attaches (1) **[Figure 193]**.

Fermez la porte arrière.





## SYSTÈME DE CARBURANT

### Spécifications du carburant

**REMARQUE : contactez votre fournisseur de carburant local pour obtenir des recommandations propres à votre région.**

Pour cette machine, utilisez au minimum du carburant diesel à basse teneur en soufre, autrement dit contenant 500 mg/kg (500 ppm) de soufre maximum.

*Norme américaine (ASTM D975)*

Utilisez exclusivement du carburant diesel propre de qualité élevée n°2-D ou 1-D.

Vous pouvez aussi utiliser du diesel à très basse teneur en soufre avec cette machine. Autrement dit contenant 15 mg/kg (15 ppm) de soufre maximum.

Pour éviter que le carburant gèle par temps froid, tenez compte des conseils suivants :

CONTACTEUR DE	N° 2-D	N° 1-D
Au-dessus de -9 °C (+15 °F)	100 %	0 %
Jusqu'à -21 °C (-5 °F)	50 %	50 %
En dessous de -21 °C (-5 °F)	0 %	100 %

**REMARQUE : cette machine fonctionne également au mélange de biodiesel. Le carburant biodiesel ne doit pas contenir plus de 5 % de biodiesel mélangé au diesel à très basse teneur en soufre. Il est généralement commercialisé sous l'appellation « carburant diesel B5 ». Le carburant diesel B5 doit être conforme aux spécifications de l'ASTM.**

*Norme européenne (EN590)*

Utilisez uniquement du carburant diesel propre haute qualité conforme aux spécifications ci-dessous :

- Diesel à basse teneur en soufre, c'est-à-dire contenant 500 mg/kg (500 ppm) de soufre maximum.
- Carburant diesel doté d'un indice de cétane de 51,0 et plus.

Du carburant diesel propre haute qualité conforme à la spécification EN590 peut également être utilisé.

**REMARQUE : cette machine fonctionne également au mélange de biodiesel. Le carburant biodiesel ne doit pas contenir plus de 7 % de biodiesel mélangé au diesel à très basse teneur en soufre. Il est généralement commercialisé sous l'appellation « carburant diesel B7 ». Le carburant diesel B7 doit être conforme aux spécifications de l'ASTM.**

### Mélange de biodiesel

Le carburant biodiesel présente des qualités spécifiques dont il faut tenir compte avant de l'utiliser dans cette machine :

- Le temps froid peut provoquer un colmatage des composants du circuit de carburant et un démarrage difficile.
- Le carburant biodiesel est un excellent support pour la croissance et la contamination microbiennes susceptibles de provoquer de la corrosion et le colmatage des composants du circuit de carburant.
- L'utilisation de carburant biodiesel peut provoquer des défaillances prématurées de certains composants du circuit de carburant, telles que le colmatage des filtres à carburant et la détérioration des conduites de carburant.
- Des intervalles d'entretien plus rapprochés peuvent être nécessaires pour le nettoyage du circuit de carburant ou le remplacement des filtres à carburant et des conduites de carburant, par exemple.
- L'utilisation de carburants biodiesel contenant plus de 5 % de biodiesel peut affecter la longévité du moteur et provoquer la détérioration des flexibles, des conduites, des injecteurs, de la pompe à injection et des joints.

Si vous utilisez du carburant biodiesel, respectez les directives suivantes :

- Veillez à ce que le réservoir de carburant soit aussi plein que possible à tout moment pour éviter la condensation.
- Assurez-vous que le bouchon du réservoir de carburant est correctement serré.
- Le carburant biodiesel est susceptible d'endommager les surfaces peintes. Nettoyez donc immédiatement toute éclaboussure de carburant de ces surfaces.
- Vidangez quotidiennement toute l'eau du filtre de carburant avant d'utiliser la machine.
- Ne dépassez pas l'intervalle de remplacement de l'huile moteur. Tout non respect des intervalles de remplacement de l'huile moteur peut provoquer l'endommagement du moteur.
- Avant de remiser la machine : vidangez le réservoir de carburant, remplissez-le avec du carburant 100 % diesel de pétrole, ajoutez un stabilisant de carburant et faites tourner le moteur pendant au moins 30 minutes.

**REMARQUE : le mélange de biodiesel n'est pas stable à long terme et ne doit pas être entreposé pendant plus de 3 mois.**

## SYSTÈME DE CARBURANT (SUITE)

### Remplissage du réservoir à carburant



## AVERTISSEMENT

### RISQUE DE BLESSURES GRAVES, VOIRE MORTELLES

Arrêtez le moteur et laissez-le refroidir avant de faire l'appoint de carburant. **NE FUMEZ PAS !** Le non respect de ces avertissements peut provoquer une explosion ou un incendie.

W-2063-0807

Arrêtez le moteur et ouvrez la porte arrière.

Figure 194

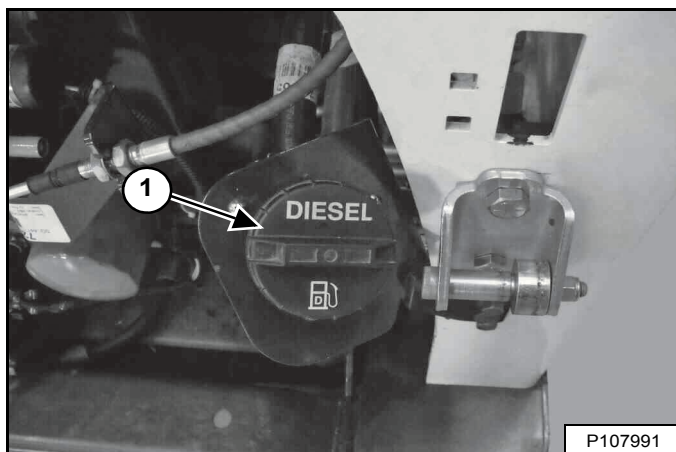

Déposez le bouchon de remplissage (1) [Figure 194].

Figure 195

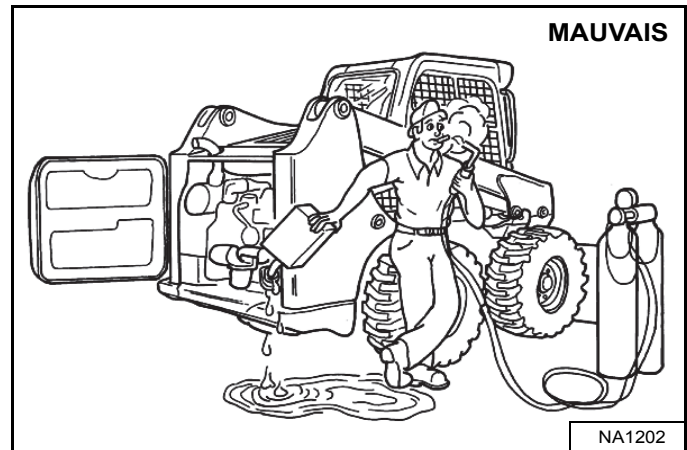

Faites l'appoint de carburant adéquat à l'aide d'un récipient propre et conforme aux normes de sécurité. Procédez au remplissage de carburant uniquement dans une zone correctement aérée et exempte de flammes ou d'étincelles. **NE FUMEZ PAS !** [Figure 195]

Remplacez le bouchon du réservoir de carburant et serrez-le (1) [Figure 194].

Fermez la porte arrière.



## AVERTISSEMENT

### RISQUE DE BLESSURES GRAVES, VOIRE MORTELLES

Nettoyez toujours les fuites de carburant ou d'huile. Maintenez le carburant et l'huile à l'écart des sources de chaleur, des flammes, des étincelles et des cigarettes allumées. Toute imprudence à proximité de combustibles peut provoquer une explosion ou un incendie.

W-2103-0508

## SYSTÈME DE CARBURANT (SUITE)

### Filtre à carburant

#### Vidange de l'eau

Voir le TABLEAU DES ENTRETIENS pour connaître la périodicité d'entretien correcte (voir TABLEAU DES ENTRETIENS, page 122).

Arrêtez le moteur et ouvrez la porte arrière.

**Figure 196**

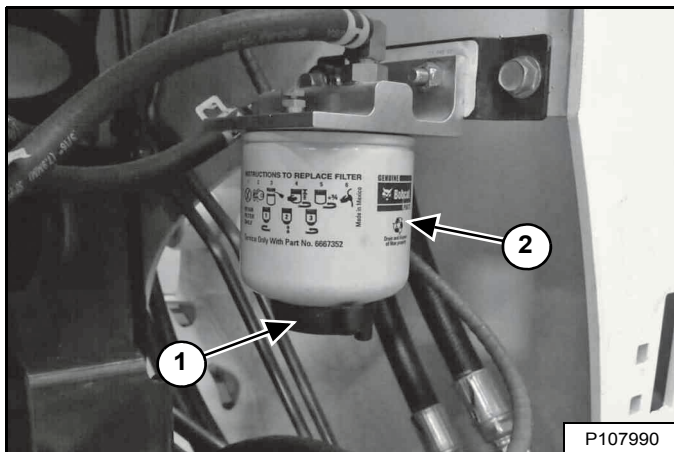

Desserrez le purgeur (1) [Figure 196] situé au bas du filtre pour vidanger l'eau emprisonnée dans le filtre.

Serrez fermement le purgeur.

## AVERTISSEMENT

### RISQUE DE BLESSURES GRAVES, VOIRE MORTELLES

Nettoyez toujours les fuites de carburant ou d'huile. Maintenez le carburant et l'huile à l'écart des sources de chaleur, des flammes, des étincelles et des cigarettes allumées. Toute imprudence à proximité de combustibles peut provoquer une explosion ou un incendie.

W-2103-0508

Fermez la porte arrière.

#### Remplacement du filtre

Voir le TABLEAU DES ENTRETIENS pour connaître la périodicité d'entretien correcte (voir TABLEAU DES ENTRETIENS, page 122).

Arrêtez le moteur et ouvrez la porte arrière.

Retirez le filtre à carburant (2) [Figure 196].

Nettoyez la zone qui entoure la base du filtre. Versez de l'huile propre sur le joint d'étanchéité du nouveau filtre. Installer le filtre et le serrer à la main.

Purgez l'air du circuit de carburant (voir Purge de l'air du circuit de carburant, page 146).

## AVERTISSEMENT

### RISQUE DE BLESSURES GRAVES, VOIRE MORTELLES

Nettoyez toujours les fuites de carburant ou d'huile. Maintenez le carburant et l'huile à l'écart des sources de chaleur, des flammes, des étincelles et des cigarettes allumées. Toute imprudence à proximité de combustibles peut provoquer une explosion ou un incendie.

W-2103-0508

Fermez la porte arrière.

Démarrez le moteur et faites-le tourner pendant une minute.

## AVERTISSEMENT

### RISQUE DE BLESSURES GRAVES, VOIRE MORTELLES

Le carburant diesel ou l'huile hydraulique sous pression peuvent pénétrer sous la peau ou dans les yeux et provoquer des blessures graves, voire mortelles. Les fuites de liquide sous pression ne sont pas toujours visibles. Pour les détecter, utilisez un morceau de bois ou de carton. N'utilisez jamais la main nue. Portez des lunettes de sécurité. En cas de pénétration de liquide dans la peau ou les yeux, consultez immédiatement un médecin spécialisé dans ce domaine.

W-2072-FR-0909

Arrêtez le moteur et vérifiez l'étanchéité du filtre.

## SYSTÈME DE CARBURANT (SUITE)

### Purge de l'air du circuit de carburant

Après avoir remplacé le filtre ou après une panne de carburant, vous devez purger l'air du circuit d'alimentation avant de mettre le moteur en marche.



## AVERTISSEMENT

### RISQUE DE BLESSURES GRAVES, VOIRE MORTELLES

Le carburant diesel ou l'huile hydraulique sous pression peuvent pénétrer sous la peau ou dans les yeux et provoquer des blessures graves, voire mortelles. Les fuites de liquide sous pression ne sont pas toujours visibles. Pour les détecter, utilisez un morceau de bois ou de carton. N'utilisez jamais la main nue. Portez des lunettes de sécurité. En cas de pénétration de liquide dans la peau ou les yeux, consultez immédiatement un médecin spécialisé dans ce domaine.

W-2072-FR-0909

Figure 197

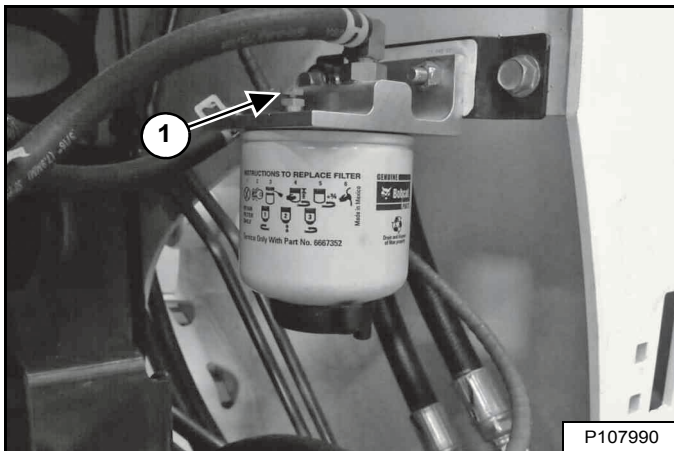

Ouvrez le purgeur d'air (1) [Figure 197] sur la base du filtre à carburant.

Figure 198

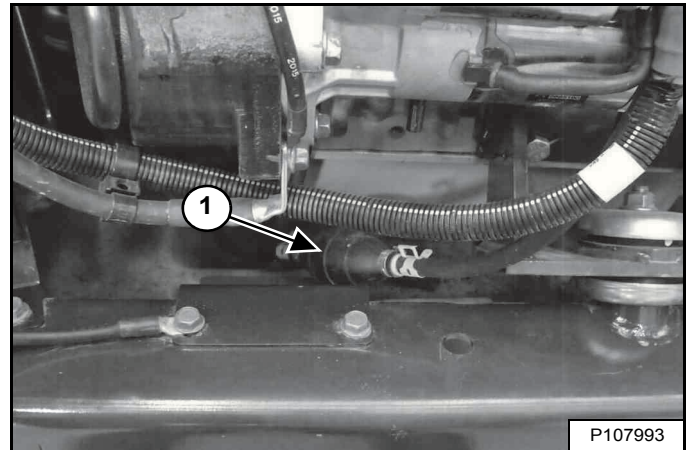

Actionnez la pompe manuelle (poire d'amorçage) (1) [Figure 198] jusqu'à ce que du carburant exempt de bulles d'air s'écoule par le purgeur.

Fermez le purgeur (1) [Figure 197].



## AVERTISSEMENT

### RISQUE DE BLESSURES GRAVES, VOIRE MORTELLES

Nettoyez toujours les fuites de carburant ou d'huile. Maintenez le carburant et l'huile à l'écart des sources de chaleur, des flammes, des étincelles et des cigarettes allumées. Toute imprudence à proximité de combustibles peut provoquer une explosion ou un incendie.

W-2103-0508

## SYSTÈME DE LUBRIFICATION DU MOTEUR

### Contrôle et appoint d'huile moteur

Contrôlez le niveau d'huile moteur chaque jour avant de démarrer le moteur.

Figure 199

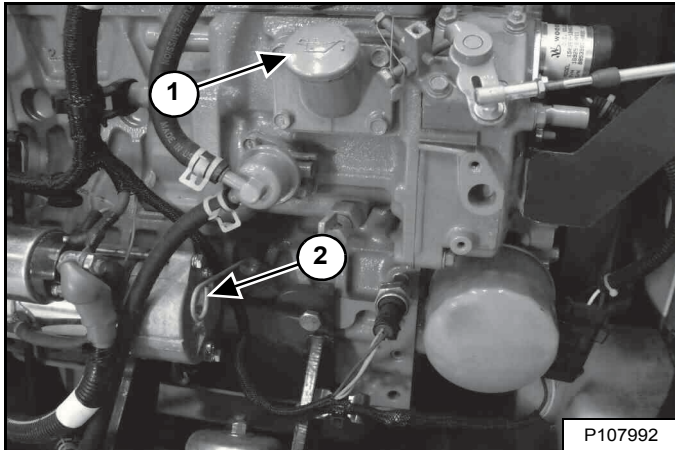

Stationnez la chargeuse sur une surface plane et de niveau. Arrêtez le moteur. Ouvrez la porte arrière et tirez la jauge (2) [Figure 199].

Maintenez le niveau d'huile entre les repères de la jauge. Ne dépassez pas le repère supérieur.

Déposez le bouchon de remplissage (1) [Figure 199] pour faire l'appoint d'huile moteur.



## AVERTISSEMENT

### RISQUE DE BLESSURES GRAVES, VOIRE MORTELLES

Nettoyez toujours les fuites de carburant ou d'huile. Maintenez le carburant et l'huile à l'écart des sources de chaleur, des flammes, des étincelles et des cigarettes allumées. Toute imprudence à proximité de combustibles peut provoquer une explosion ou un incendie.

W-2103-0508

Fermez la porte arrière.

### Tableau des huiles moteur

Figure 200

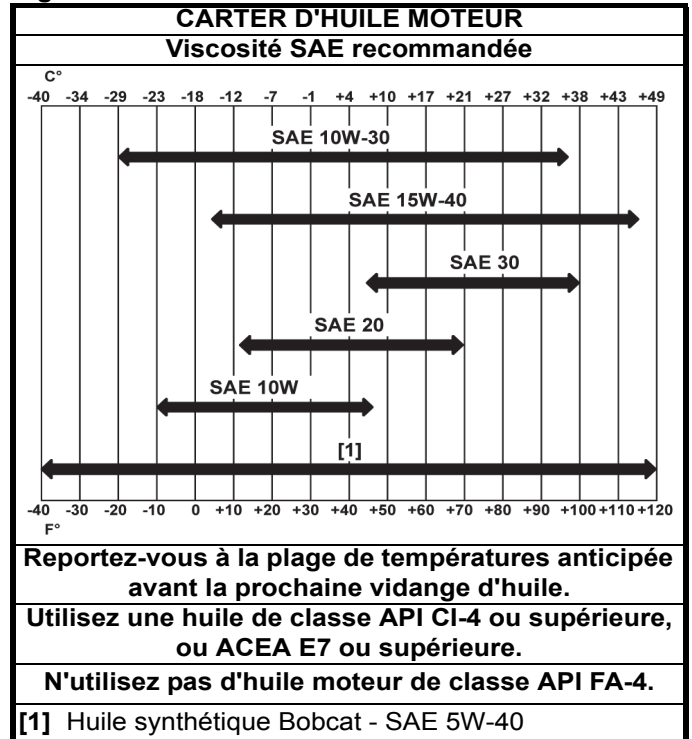

Il est conseillé d'utiliser les huiles moteur Bobcat dans cette machine. En cas d'indisponibilité, utilisez une huile moteur de bonne qualité conforme à la classe de service API CI-4 ou supérieure, ou ACEA E7 ou supérieure [Figure 200].



## IMPORTANT

**RISQUE D'ENDOMMAGEMENT DU MOTEUR**  
L'utilisation d'une huile moteur de classe de service API FA-4 n'est pas homologuée et peut entraîner des dommages irréversibles du moteur.

I-2384-0916

## SYSTÈME DE LUBRIFICATION DU MOTEUR (SUITE)

### Vidange de l'huile moteur et remplacement du filtre

Voir le TABLEAU DES ENTRETIENS pour connaître la périodicité d'entretien correcte (voir TABLEAU DES ENTRETIENS, page 122).

Faites tourner le moteur jusqu'à ce que le liquide de refroidissement atteigne une température de fonctionnement normale. Arrêtez le moteur.

Figure 201

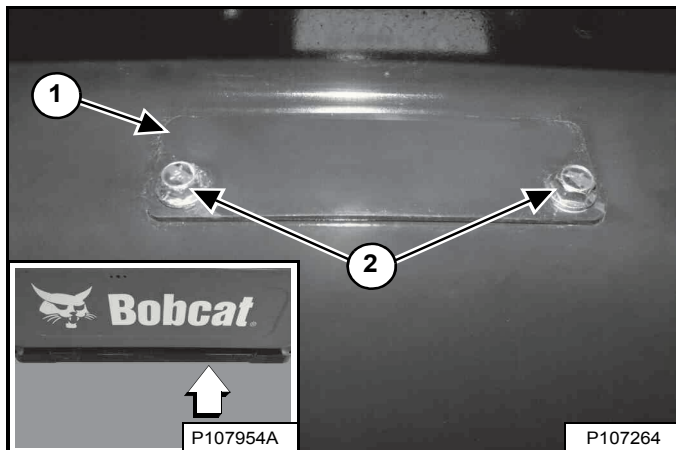

Le flexible de vidange d'huile est situé derrière un capot (1) sous l'arrière de la chargeuse (médaillon) [Figure 201].

Desserrez un boulon de fixation du capot et retirez l'autre boulon (2) [Figure 201] pour permettre l'ouverture du capot.

Figure 202

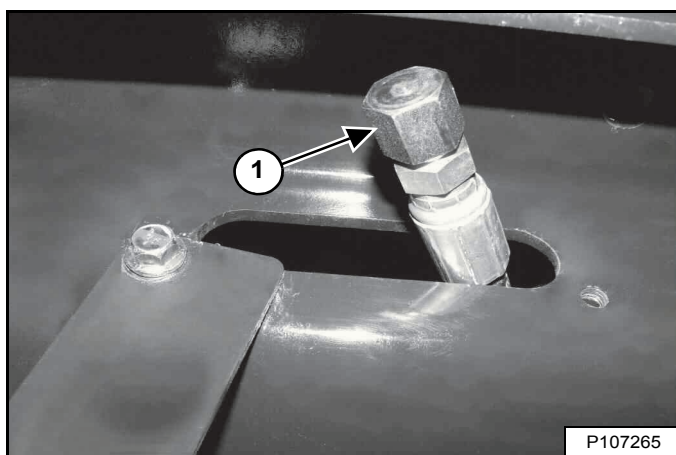

Déposez le bouchon de vidange d'huile (1) [Figure 202] du flexible et vidangez l'huile dans un récipient. Recyclez ou éliminez l'huile usagée conformément à la réglementation relative à la protection de l'environnement.

Montez le bouchon du flexible de vidange et serrez-le [Figure 202].

Installez le capot et les boulons de fixation [Figure 201]. Serrez les deux boulons.

Figure 203

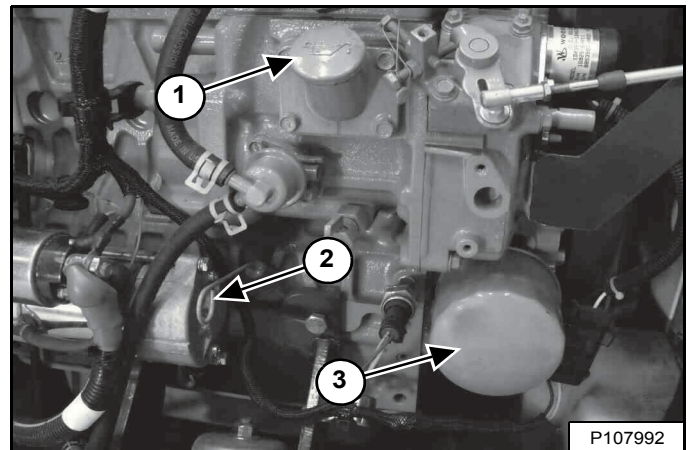

Ouvrez la porte arrière, déposez le filtre à huile (3) [Figure 203] et nettoyez la base du filtre.

Enduisez le joint du nouveau filtre d'huile propre, installez le filtre et serrez-le à la main. Utilisez exclusivement un filtre d'origine Bobcat.

Déposez le bouchon de remplissage de liquide d'huile (1) [Figure 203].

Versez de l'huile dans le moteur et remettez le bouchon de remplissage en place (voir Contenances, page 204). Ne dépassez pas le repère supérieur.

Démarrez le moteur et faites-le tourner pendant plusieurs minutes. Arrêtez le moteur et vérifiez l'étanchéité du filtre.

Retirez la jauge (2) [Figure 203] et contrôlez le niveau d'huile.

Si nécessaire, faites l'appoint d'huile jusqu'au repère supérieur de la jauge. Remplacez la jauge et fermez la porte arrière.



## AVERTISSEMENT

**RISQUE DE BLESSURES GRAVES,  
VOIRE MORTELLES**

**Nettoyez toujours les fuites de carburant ou d'huile. Maintenez le carburant et l'huile à l'écart des sources de chaleur, des flammes, des étincelles et des cigarettes allumées. Toute imprudence à proximité de combustibles peut provoquer une explosion ou un incendie.**

W-2103-0508

## SYSTÈME DE REFROIDISSEMENT DU MOTEUR

Contrôlez le circuit de refroidissement tous les jours afin d'éviter les surchauffes, les pertes de performance ou la détérioration du moteur.

### Marchepied d'entretien

Figure 204

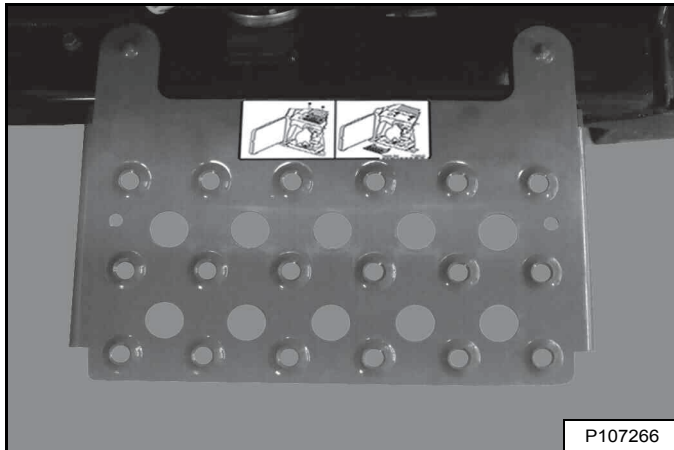

Un kit de marchepied d'entretien [Figure 204] facilitant l'accès lors du nettoyage du circuit de refroidissement du moteur est disponible auprès de votre concessionnaire Bobcat.

### Identification du système de refroidissement

**REMARQUE :** l'identification du système de refroidissement utilisé sur votre machine est indispensable pour procéder à un nettoyage correct.

Figure 205

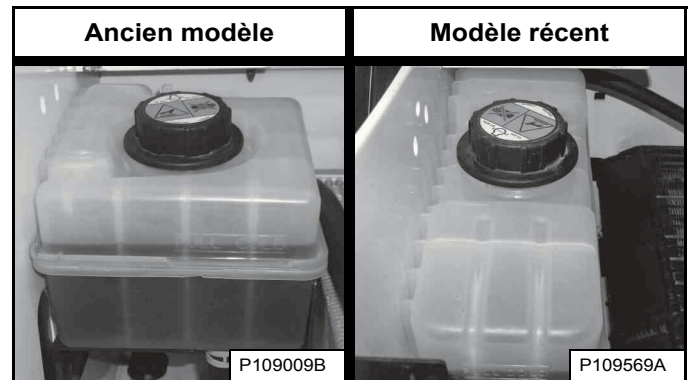

Les anciens modèles sont dotés d'un réservoir de liquide de refroidissement carré. Sur les modèles récents, le réservoir est rectangulaire [Figure 205]

## SYSTÈME DE REFROIDISSEMENT DU MOTEUR (SUITE)

### Nettoyage (anciens modèles)

Voir le TABLEAU DES ENTRETIENS pour connaître la périodicité d'entretien correcte (voir TABLEAU DES ENTRETIENS, page 122).

Arrêtez le moteur, ouvrez la porte arrière et enlevez la grille (voir GRILLE ARRIÈRE, page 138).



## AVERTISSEMENT

**RISQUE DE BLESSURES GRAVES,  
VOIRE MORTELLES**

Portez des lunettes de sécurité pour vous protéger les yeux dans les situations suivantes :

- En présence de liquides sous pression
- En présence de pièces desserrées ou de projections de débris
- Quand le moteur tourne
- Quand vous utilisez des outils

W-2019-0907

Figure 206

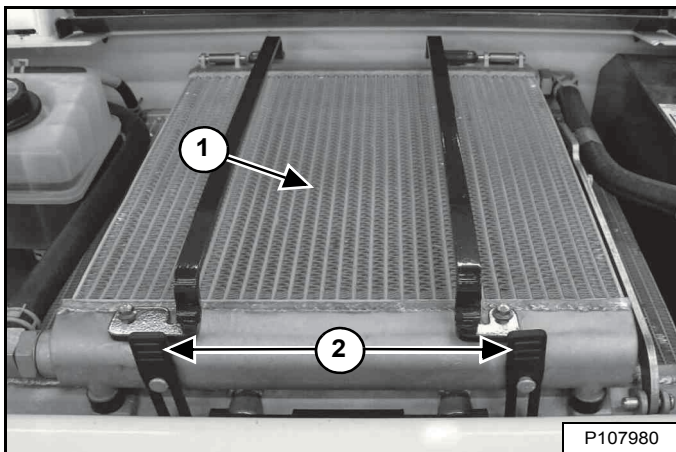

Nettoyez le dessus du refroidisseur d'huile hydraulique avec de l'air ou de l'eau à basse pression (1) [Figure 206].

Décrochez les deux sangles en caoutchouc (2) [Figure 206].

Figure 207

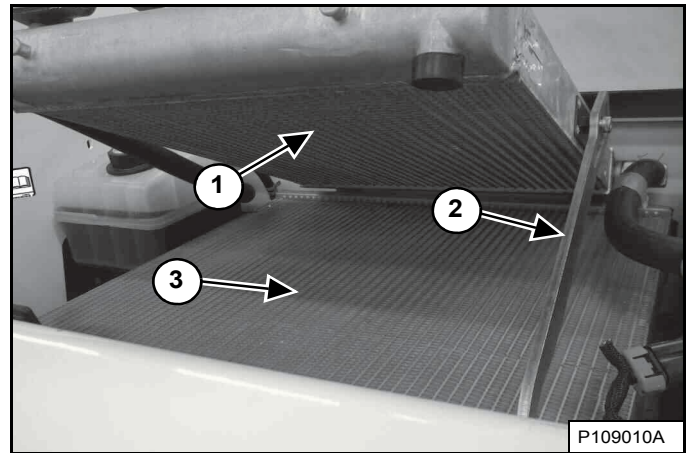

Relevez le refroidisseur d'huile hydraulique (1) jusqu'à ce que la barre de maintien (2) s'enclenche pour soutenir le refroidisseur. Nettoyez le dessus du radiateur avec de l'air ou de l'eau à basse pression (3) [Figure 207].

Relevez légèrement la barre de maintien (2) [Figure 207] et abaissez le refroidisseur d'huile hydraulique.

Accrochez les deux sangles en caoutchouc [Figure 206].

Contrôlez l'étanchéité du système de refroidissement.

Remplacez la grille et fermez la porte arrière.



## SYSTÈME DE REFROIDISSEMENT DU MOTEUR (SUITE)

### Nettoyage (modèles récents)

Voir le TABLEAU DES ENTRETIENS pour connaître la périodicité d'entretien correcte. (voir TABLEAU DES ENTRETIENS, page 122)

Arrêtez le moteur, ouvrez la porte arrière et enlevez la grille. (voir GRILLE ARRIÈRE, page 138)



## AVERTISSEMENT

### RISQUE DE BLESSURES GRAVES, VOIRE MORTELLES

Portez des lunettes de sécurité pour vous protéger les yeux dans les situations suivantes :

- En présence de liquides sous pression.
- En présence de pièces desserrées ou de projections de débris.
- Quand le moteur tourne.
- En cas d'utilisation d'outils.

W-2019-0907

Figure 208

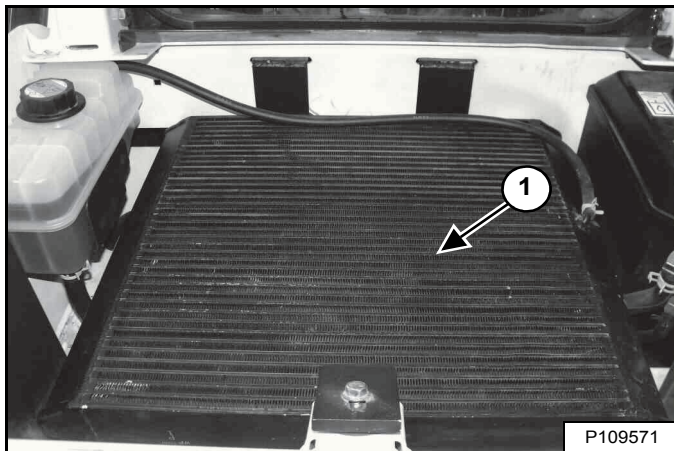

Nettoyez le dessus de l'ensemble refroidisseur d'huile hydraulique et radiateur avec de l'air ou de l'eau à basse pression (1) [Figure 208].

Contrôlez l'étanchéité du système de refroidissement.

## SYSTÈME DE REFROIDISSEMENT DU MOTEUR (SUITE)

### Contrôle et appoint de liquide de refroidissement

Contrôlez le niveau de liquide de refroidissement moteur chaque jour avant de mettre le moteur en marche.

Arrêtez le moteur, ouvrez la porte arrière et enlevez la grille (voir GRILLE ARRIÈRE, page 138).

Figure 209

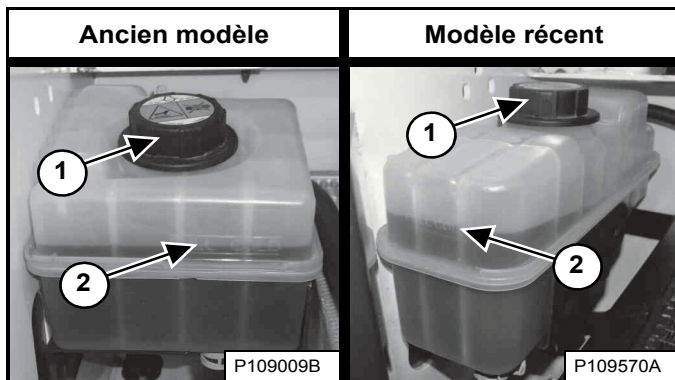

Le niveau du liquide de refroidissement doit être entre les deux repères Mini et Maxi (2) [Figure 209] lorsque le moteur est froid.

**REMARQUE :** le circuit de refroidissement de la chargeuse est rempli en usine de propylène glycol (de couleur violette). Ne mélangez PAS du propylène glycol avec de l'éthylène glycol.

À l'aide d'un réfractomètre, contrôlez l'état du propylène glycol dans le système de refroidissement.



## AVERTISSEMENT

### RISQUE DE BLESSURES

Arrêtez le moteur et laissez-le refroidir avant d'ajouter du liquide de refroidissement pour ne pas vous brûler.

W-2106-0907

Déposez le bouchon de remplissage de liquide de refroidissement (1) [Figure 209] pour faire l'appoint.

Pour une protection contre le gel jusqu'à -37 °C (-34 °F), le mélange doit être composé de 5 l de propylène glycol et 4,4 l d'eau **SOIT** 1 gallon de propylène glycol et 3,5 qt. d'eau.

## IMPORTANT

### RISQUE D'ENDOMMAGEMENT DU MOTEUR

Respectez toujours les proportions correctes d'eau et d'antigel.

Avec trop d'antigel, le système de refroidissement est moins efficace et le moteur risque d'être rapidement et gravement endommagé.

Un manque d'antigel diminue la quantité d'additifs destinés à protéger les composants internes du moteur. De plus, le circuit aura une température d'ébullition réduite et sera moins protégé contre le gel.

Utilisez toujours une solution prémélangée. Ajouter de l'antigel pur peut endommager rapidement et gravement le moteur.

I-2124-0497

Ajoutez du liquide prémélangé (47 % d'eau et 53 % de propylène glycol) dans le vase d'expansion jusqu'à ce que le niveau atteigne le repère supérieur [Figure 209].

Installez le bouchon de remplissage du liquide de refroidissement [Figure 209].

**REMARQUE :** serrez le bouchon de remplissage jusqu'à entendre un déclic.

Remplacez la grille et fermez la porte arrière.

## CIRCUIT DE REFROIDISSEMENT DU MOTEUR (SUITE)

### Vidange et remplacement du liquide de refroidissement

Voir le TABLEAU DES ENTRETIENS pour connaître la périodicité d'entretien correcte (voir TABLEAU DES ENTRETIENS, page 122).

Arrêtez le moteur, ouvrez la porte arrière et enlevez la grille (voir GRILLE ARRIÈRE, page 138).



#### RISQUE DE BLESSURES

Ne retirez jamais le bouchon du liquide de refroidissement quand le moteur est chaud, sous peine de graves brûlures.

W-2607-0804

Figure 210

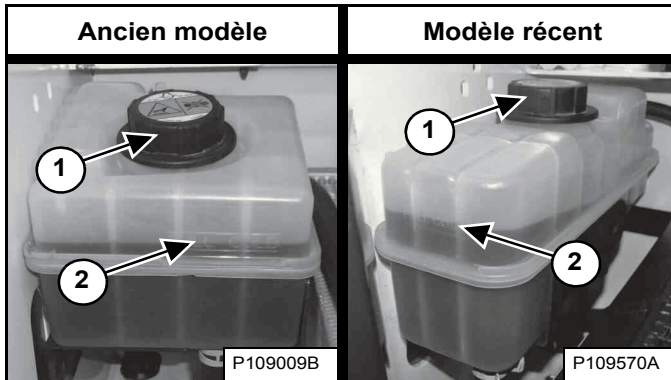

Déposez le bouchon de remplissage de liquide de refroidissement (1) [Figure 210].

Figure 211

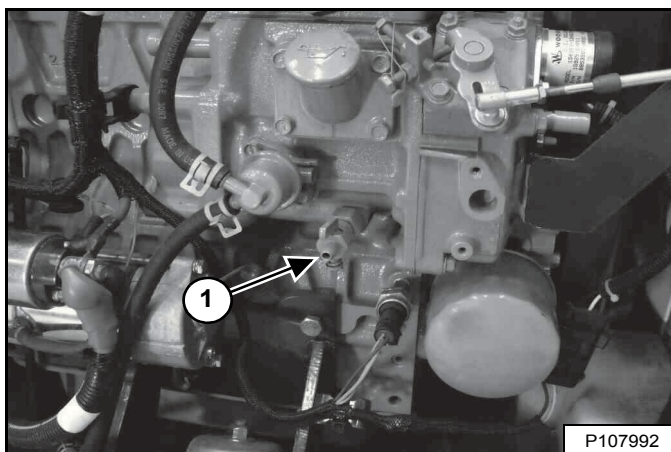

Fixez un flexible au robinet de vidange du liquide de refroidissement (1) [Figure 211] situé à gauche du filtre à huile. Ouvrez le robinet et vidangez le réfrigérant dans un récipient. Fermez le robinet et retirez le flexible.

Recyclez ou éliminez le réfrigérant usagé conformément à la réglementation relative à la protection de l'environnement.

Faites le mélange du nouveau liquide de refroidissement dans un récipient à part (voir Contenances, page 204).

Pour une protection contre le gel jusqu'à  $-37\text{ }^{\circ}\text{C}$  ( $-34\text{ }^{\circ}\text{F}$ ), le mélange doit être composé de 5 l de propylène glycol et 4,4 l d'eau **SOIT** 1 gallon de propylène glycol et 3,5 qt. d'eau.



#### RISQUE D'ENDOMMAGEMENT DU MOTEUR

Respectez toujours les proportions correctes d'eau et d'antigel.

Avec trop d'antigel, le système de refroidissement est moins efficace et le moteur risque d'être rapidement et gravement endommagé.

Un manque d'antigel diminue la quantité d'additifs destinés à protéger les composants internes du moteur. De plus, le circuit aura une température d'ébullition réduite et sera moins protégé contre le gel.

Utilisez toujours une solution prémélangée. Ajouter de l'antigel pur peut endommager rapidement et gravement le moteur.

I-2124-0497

Ajoutez du liquide prémélangé (47 % d'eau et 53 % de propylène glycol) dans le vase d'expansion jusqu'à ce que le niveau atteigne le repère inférieur (2) [Figure 210].

Installez le bouchon de remplissage du liquide de refroidissement [Figure 210].

**REMARQUE :** serrez le bouchon de remplissage jusqu'à entendre un déclic.

Remplacez la grille et fermez la porte arrière.

Faites tourner le moteur jusqu'à ce que le liquide de refroidissement atteigne une température de fonctionnement normale. Arrêtez le moteur.

Vérifiez le niveau du liquide de refroidissement lorsque le moteur est froid. Faites l'appoint si nécessaire (voir Contrôle et appoint de liquide de refroidissement, page 152).

## SYSTÈME ÉLECTRIQUE

### Description

Figure 212

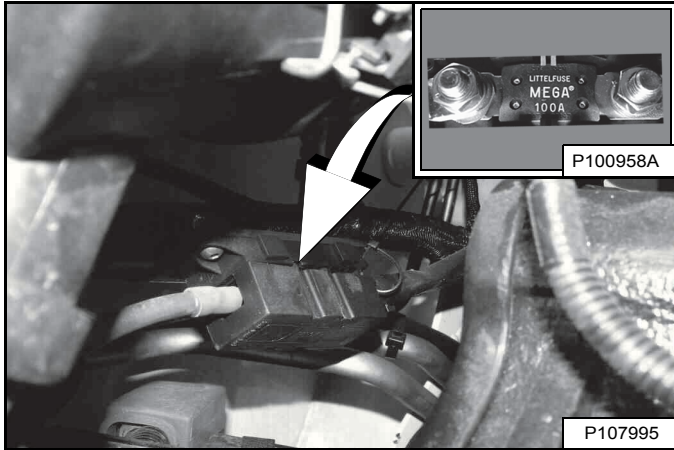

La chargeuse est alimentée par un circuit 12 V à masse négative avec alternateur.

Le système électrique est protégé par des fusibles qui se trouvent sous la cabine, ainsi que par un fusible principal de 100 A (voir médaillon) [Figure 212] situé dans le compartiment moteur, au-dessus de la batterie.

Ces fusibles protègent le circuit électrique contre les surcharges. Vous devez éliminer la cause de toute surcharge avant de remettre le moteur en marche.

### Emplacement / Identification des fusibles et relais

Figure 213

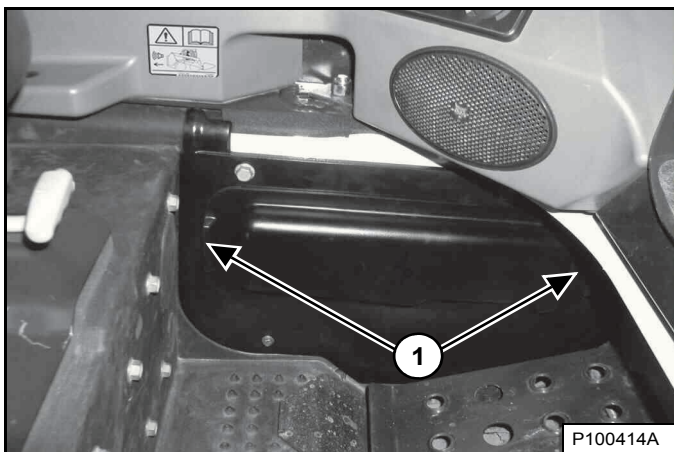

Le boîtier de fusibles / relais se trouve derrière un panneau d'accès situé près de la pédale / du repose-pied gauche. Saisissez le panneau par ses extrémités (1) [Figure 213] et tirez pour le déposer.

Figure 214

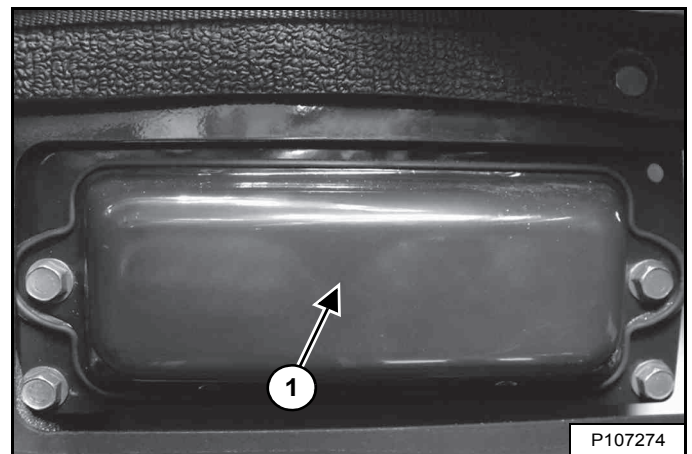

Le circuit électrique est protégé contre les surcharges par des fusibles situés sous le couvercle du boîtier de fusibles (1) [Figure 214].

### Emplacement / Identification des fusibles et relais (suite)

Figure 215

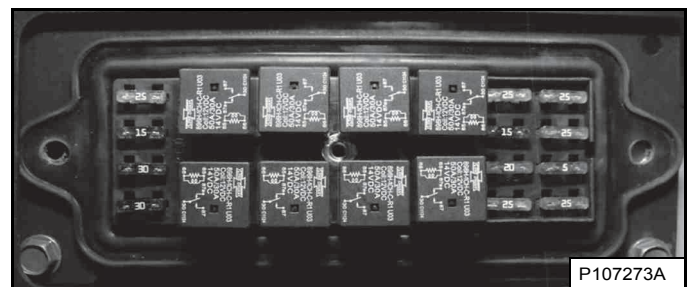

Déposez le couvercle du boîtier à fusibles pour contrôler ou remplacer les fusibles et les relais [Figure 215].

Un autocollant situé à l'intérieur du panneau d'accès indique l'emplacement des fusibles/relais et les ampérages des fusibles.

Installez le couvercle du boîtier à fusibles [Figure 214].

Alignez les agrafes situées sur le panneau d'accès avec les encoches prévues à cet effet et poussez le panneau pour le remettre en place [Figure 213]. Une broche d'alignement facilite l'installation du panneau.

Un tableau contient les détails sur l'ampérage de chaque fusible et sur les circuits concernés par chaque fusible et relais. [Figure 216 on Page 155] ou [Figure 217 on Page 156]

SYSTÈME ÉLECTRIQUE (SUITE)

Emplacement et identification des fusibles et des relais (suite)

Figure 216

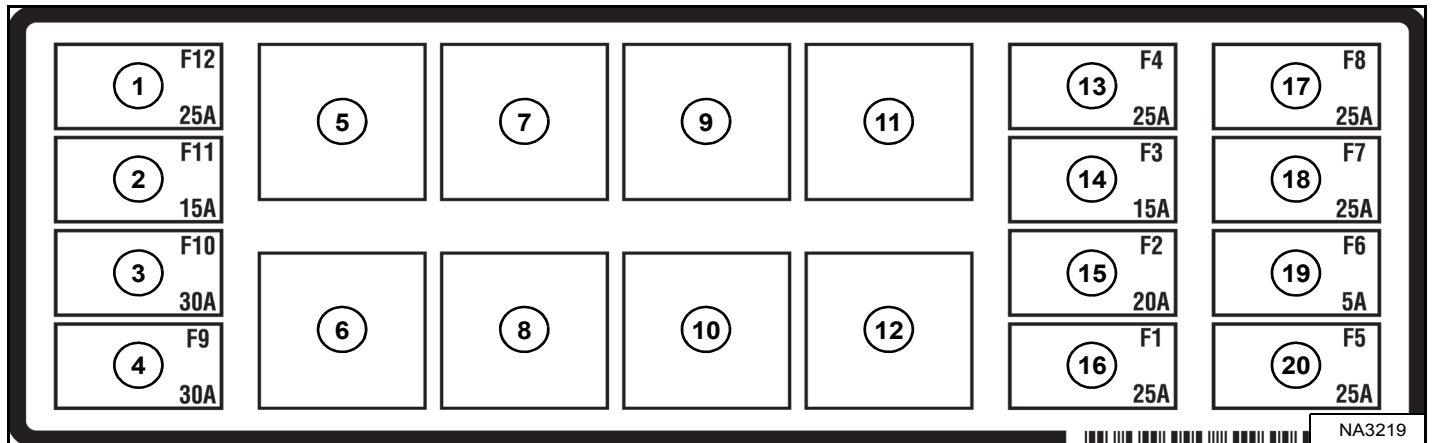

Le tableau ci-dessous correspond aux modèles avec l'autocollant réf. 7223425. Les emplacements et les ampérages des fusibles sont indiqués dans le tableau ci-dessous et sur l'autocollant [Figure 216]. Les relais sont identifiés par la lettre «R» dans la colonne AMP.

RÉF.	ICÔNE	DESCRIPTION	AMP.	RÉF.	ICÔNE	DESCRIPTION	AMP.	RÉF.	ICÔNE	DESCRIPTION	AMP.
1		ACS / unités de contrôle d'entraînement	25	8		Feux arrière	R	15		Feux avant	20
2		Prise d'alimentation	15	9		Coupage du carburant	R	16		Chauffage / Climatisation	25
3		Coupage du carburant	30	10		Feux avant	R	17		Alimentation après contact et ACD	25
4		Frein de stationnement	30	11		Alimentation après contact	R	18		Alimentation après contact et alarme de recul	25
5		Démarrreur	R	12		Chauffage / Climatisation	R	19		Alimentation après contact	5
6		Bougies de préchauffage	R	13		Passerelle / unités de contrôle des auxiliaires	25	20		Accessoires et avertisseur avant	25
7		Frein de stationnement	R	14		Feux arrière	15				

SYSTÈME ÉLECTRIQUE (SUITE)

Emplacement et identification des fusibles et des relais (suite)

Figure 217

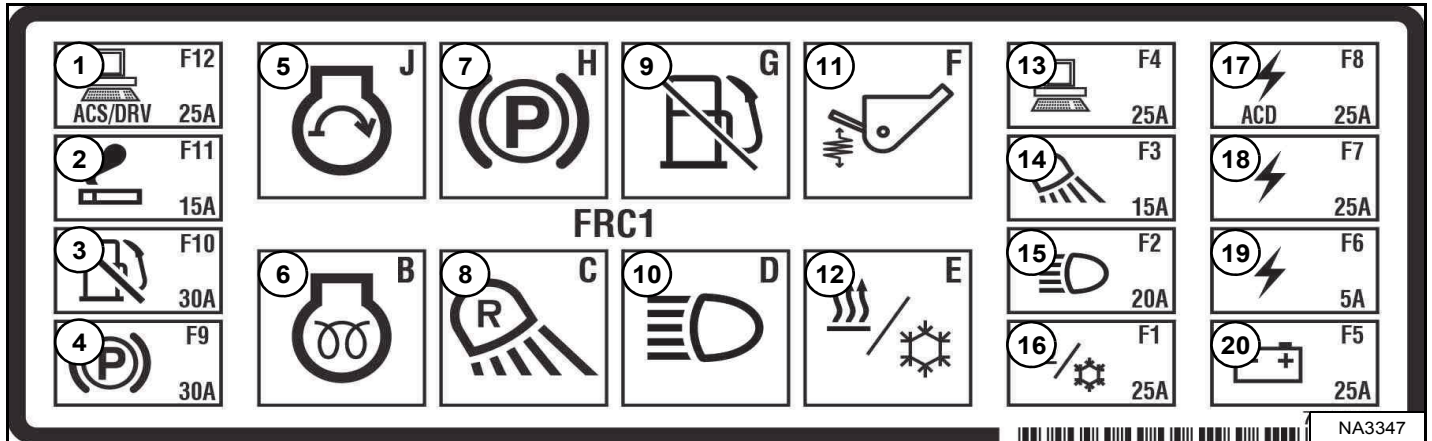

Le tableau ci-dessous correspond aux modèles avec l'autocollant réf. 7323562. L'emplacement et l'ampérage des fusibles sont indiqués dans le tableau ci-dessous et sur l'autocollant [Figure 217]. Les relais sont identifiés par la lettre « R » dans la colonne AMP.

RÉF.	ICÔNE	DESCRIPTION	AMP.	RÉF.	ICÔNE	DESCRIPTION	AMP.	RÉF.	ICÔNE	DESCRIPTION	AMP.
1		ACS/unités de contrôle d'entraînement	25	8		Feux arrière	R	15		Feux avant	20
2		Prise d'alimentation	15	9		Coupage du carburant	R	16		Chauffage/ Climatisation	25
3		Coupage du carburant	30	10		Feux avant	R	17		Alimentation après contact et ACD	25
4		Transmission	30	11		Système antitangage automatique	R	18		Alimentation après contact et alarme de recul	25
5		Démarrreur	R	12		Chauffage/ Climatisation	R	19		Alimentation après contact	5
6		Bougies de préchauffage	R	13		Passerelle/unités de contrôle des auxiliaires	25	20		Accessoires et avertisseur avant	25
7		Transmission	R	14		Feux arrière	15				

## SYSTÈME ÉLECTRIQUE (SUITE)

### Emplacement et identification des fusibles et des relais (suite)

Figure 218

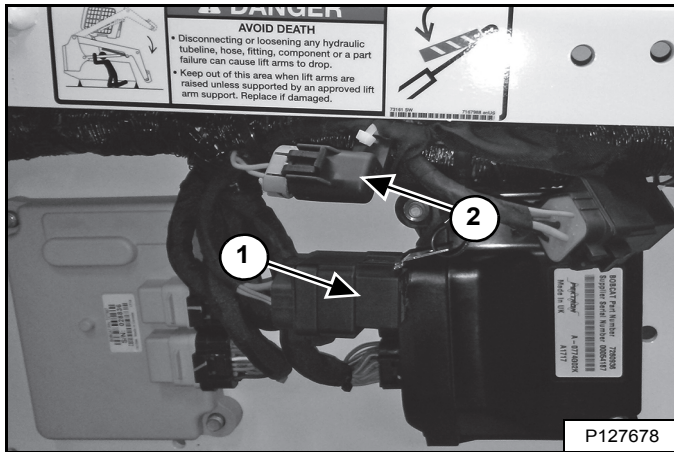

Un relais (1) [Figure 218] correspondant au siège chauffant est situé sous la cabine de l'opérateur, du côté gauche de la chargeuse. Ce relais est normalement situé au-dessus du faisceau. Arrêtez le moteur et relevez la cabine de l'opérateur pour accéder au relais. (voir Levage, page 135)

Un fusible de 25 A (2) [Figure 218] correspondant au siège chauffant est situé sous la cabine de l'opérateur, du côté gauche de la chargeuse. Ce fusible est normalement situé au-dessus du faisceau. Arrêtez le moteur et relevez la cabine de l'opérateur pour accéder au fusible. (voir Levage, page 135)

## SYSTÈME ÉLECTRIQUE (SUITE)

### Entretien de la batterie

Voir le TABLEAU DES ENTRETIENS pour connaître la périodicité d'entretien correcte. (voir TABLEAU DES ENTRETIENS, page 122)

La batterie de marque Bobcat fournie avec votre machine est scellée et ne nécessite pas d'ajout d'eau. Il est important de charger et de remettre correctement toutes les batteries pour optimiser leur durée de vie.

Figure 219

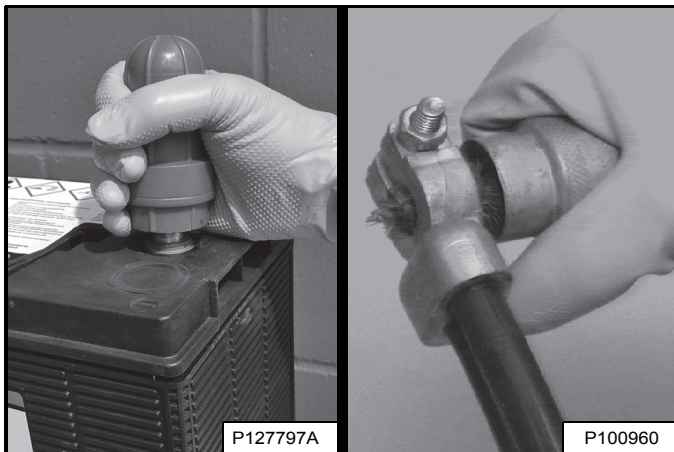

Quelques consignes simples permettent d'assurer la fiabilité et une longue durée de vie des batteries :

- Assurez-vous que les cosses et les bornes de la batterie restent propres [Figure 219].
- Assurez-vous que les bornes sont correctement serrées.
- Éliminez la corrosion de la batterie et des bornes à l'aide d'une solution d'eau et de bicarbonate de soude.
- Pour éviter la corrosion, enduisez les bornes de la batterie et les cosses des câbles de graisse spéciale pour batterie Bobcat.
- Chaque fois que cela est possible, faites fonctionner la machine pendant au moins 15 minutes pour compenser la perte de charge de la batterie causée par le démarrage du moteur.
- Maintenez la batterie chargée. C'est un facteur essentiel pour assurer une longue durée de vie de la batterie.
- Pour charger une batterie fortement déchargée, utilisez un chargeur de batterie plutôt que de compter sur le système de charge de la machine. (voir Charge de la batterie, page 159)
- Sur les machines peu utilisées, contrôlez l'état de charge de la batterie tous les 30 jours. (voir Test de la batterie, page 159)



## AVERTISSEMENT

### RISQUES DE BLESSURES GRAVES, VOIRE MORTELLES

Les batteries contiennent de l'acide susceptible de brûler la peau et les yeux en cas de contact. Portez des lunettes, des vêtements de protection et des gants en caoutchouc pour éviter tout contact avec l'acide.

En cas de contact avec l'acide, rincez immédiatement la partie atteinte à l'eau. En cas de contact avec les yeux, consultez immédiatement un médecin et rincez à l'eau claire froide pendant 15 minutes au moins.

Si vous ingérez de l'électrolyte, buvez une grande quantité d'eau ou de lait ! NE tentez PAS de vomir. Consultez immédiatement un médecin.

W-2065-0807

### Maintien du niveau de charge de la batterie

Toutes les batteries se déchargent spontanément avec le temps. Cette machine est équipée de fonctions alimentées par la batterie même lorsque la machine n'est pas utilisée. Il est fortement recommandé d'utiliser un mainteneur de charge de batterie de qualité pour vous assurer que votre machine sera prête à démarrer quand vous en aurez besoin et éviter ainsi un remplacement coûteux de la batterie.

#### Mainteneurs de charge de batterie

Utilisez un mainteneur de charge de batterie de qualité pour conserver une charge de batterie supérieure à 12,4 V sur les machines peu utilisées. Les batteries dont la charge est inférieure à 12,4 V doivent d'abord être chargées à l'aide d'un chargeur de batterie. Les mainteneurs de charge solaires doivent être dotés d'une puissance minimale de 10 Watts pour être efficaces.

### Entretien de la batterie pendant le remisage de la machine

Retirez la batterie si vous devez remettre la machine pendant une période prolongée. Chargez la batterie à fond. Stockez la batterie dans un endroit frais et sec et procédez régulièrement à une charge rapide de la batterie. Si vous ne souhaitez pas retirer la batterie, utilisez un mainteneur de charge de batterie de bonne qualité pour compenser la décharge spontanée de la batterie et les charges parasites des contrôleurs de la machine, des accessoires, et des fonctions comme l'intelligence artificielle connectée.



## SYSTÈME ÉLECTRIQUE (SUITE)

### Test de la batterie

Figure 220

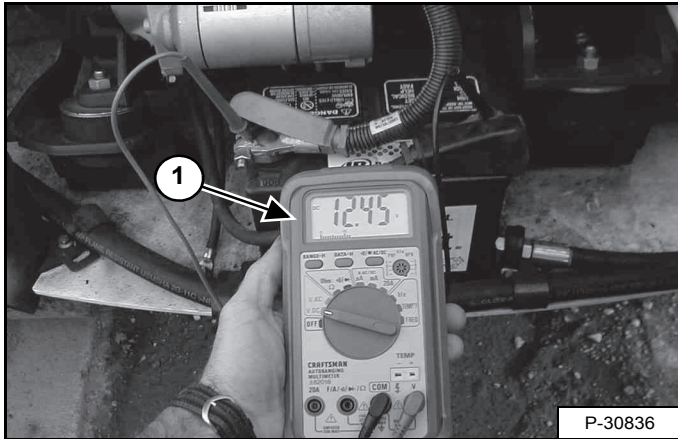

Le moyen le plus simple et le plus courant pour déterminer le niveau de charge d'une batterie est d'utiliser un multimètre numérique ou un voltmètre (1) [Figure 220].

Une batterie ayant une tension inférieure à 12,4 V doit être chargée jusqu'au niveau 100 % en suivant les recommandations du chargeur. **Attendez au moins 60 minutes après avoir utilisé la machine ou chargé la batterie pour obtenir une mesure précise.**

Si la tension est inférieure à 12,4 V après plusieurs heures de charge, contactez votre concessionnaire Bobcat pour qu'il procède à un test approfondi de votre batterie.

Le point de congélation de l'électrolyte de la batterie est dépendant de l'état de charge de la batterie. Maintenir la tension de la batterie au-dessus de 12,4 V empêche les batteries de geler, même à des températures extrêmement basses.

En cas de gel d'une batterie, la grille intérieure risque d'être endommagée et son boîtier déformé ou craquelé. Dans ce cas, mettez la batterie au rebut conformément à la législation en vigueur.

### Charge de la batterie

Utilisez de préférence un chargeur de batterie d'une tension nominale de 12 V. Suivez les instructions du fabricant du chargeur de batterie pour charger la batterie à 12,6 V (100 % de charge). Les batteries doivent être chargées à température ambiante pour éviter toute charge excessive ou insuffisante. N'essayez jamais de charger une batterie gelée.

Le tableau suivant peut être utilisé pour identifier la durée maximale approximative nécessaire pour charger une batterie déchargée. Attendez au moins 60 minutes après avoir utilisé la machine ou chargé la batterie pour obtenir une mesure précise.

TENSION DE LA BATTERIE	ÉTAT DE CHARGE	CAPACITÉ MAXIMALE DU CHARGEUR		
		30 A	20 A	10 A
12,6 V	100 %	PRÊTE À L'EMPLOI		
12,4 V	75 %	0,9 h	1,3 h	2,5 h
12,2 V	50 %	1,9 h	2,7 h	5,1 h
12,0 V	25 %	2,9 h	4,3 h	7,8 h
11,8 V	0 %	4,0 h	5,7 h	10,7 h

**REMARQUE :** utilisez un chargeur de batterie automatique de bonne qualité pour éviter de détériorer la batterie par excès de charge.



## AVERTISSEMENT

**LES GAZ DE LA BATTERIE PEUVENT EXPLOSER ET PROVOQUER DES BLESSURES GRAVES VOIRE MORTELLES**

Maintenez les batteries à l'écart des arcs, des étincelles, des flammes et des cigarettes allumées. En cas de **démarrage forcé** à l'aide d'une batterie d'appoint, effectuez la connexion du câble négatif au châssis du moteur en dernier.

Si la batterie est gelée ou endommagée, ne la chargez pas et ne forcez pas le démarrage. Réchauffez-la jusqu'à 16 °C (60 °F) avant de la raccorder à un chargeur. Débranchez le chargeur avant de brancher ou de débrancher les câbles de la batterie. Ne vous penchez jamais au-dessus d'une batterie lorsque vous forcez le démarrage, ni si vous la testez ou la chargez.

W-2066-0910



## SYSTÈME ÉLECTRIQUE (SUITE)

### Dépose et installation de la batterie



#### RISQUE DE BLESSURES GRAVES, VOIRE MORTELLES

Les batteries contiennent de l'acide susceptible de brûler la peau et les yeux en cas de contact. Portez des lunettes, des vêtements de protection et des gants en caoutchouc pour éviter tout contact de l'acide avec le corps.

En cas de contact avec l'acide, rincez immédiatement la partie atteinte à l'eau. En cas de contact avec les yeux, consultez immédiatement un médecin et rincez les yeux avec de l'eau froide et propre pendant au moins 15 minutes.

Si vous ingérez de l'électrolyte, buvez une grande quantité d'eau ou de lait ! N'essayez PAS de vomir. Consultez immédiatement un médecin.

W-2065-0807

Arrêtez le moteur et ouvrez la porte arrière.

Figure 222

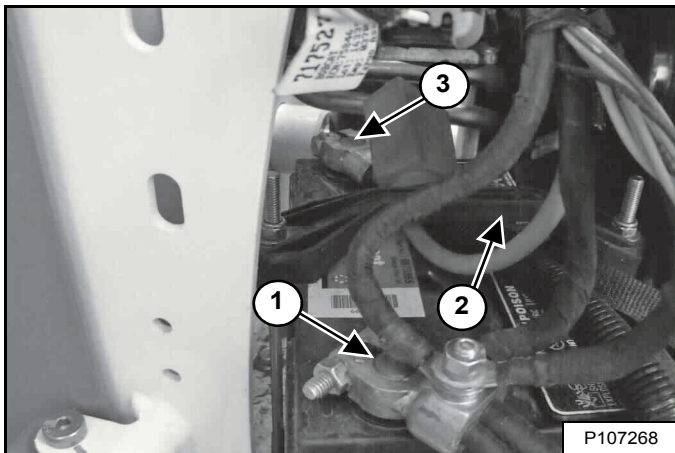

Débranchez le câble négatif (-) (1) [Figure 222].

Déposez la bride de retenue de la batterie (2) [Figure 222].

Débranchez le câble positif (+) (3) [Figure 222] de la batterie.

Retirez la batterie de la chargeuse.

Figure 223

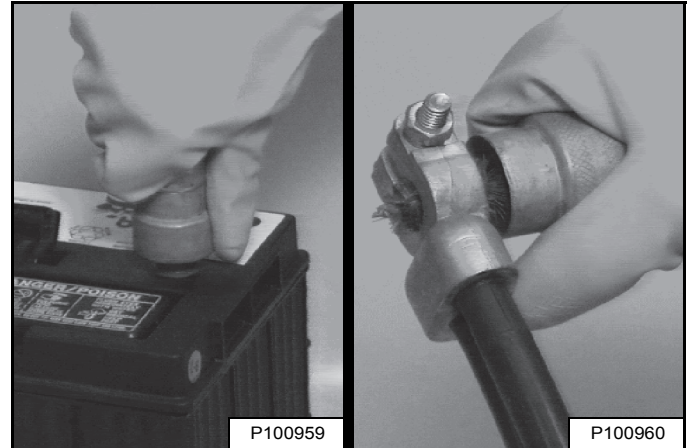

Nettoyez toujours les bornes et les extrémités des câbles lors de l'installation d'une batterie neuve ou usagée [Figure 223].

Quand vous installez la batterie dans la chargeuse, veillez à ce que les bornes de la batterie ne touchent aucune pièce métallique.

Raccordez le câble négatif (-) en dernier pour éviter de provoquer des étincelles.

Raccordez et serrez les cosses de la batterie.

Installez la bride de retenue de la batterie et serrez-la.

Enduisez de graisse spéciale pour batterie Bobcat les bornes de la batterie et les cosses des câbles pour éviter la corrosion.

Fermez la porte arrière.



#### LES GAZ DE LA BATTERIE PEUVENT EXPLOSER ET PROVOQUER DES BLESSURES GRAVES.

Maintenez les batteries à l'écart des arcs, des étincelles, des flammes et des cigarettes allumées. En cas de démarrage forcé à l'aide d'une batterie d'appoint, effectuez la connexion du câble négatif au châssis de la machine en dernier.

Ne forcez pas le démarrage sur une batterie gelée ou endommagée. Ne tentez pas de la charger. Réchauffez-la jusqu'à 16 °C (60 °F) avant de la raccorder à un chargeur. Débranchez le chargeur avant de raccorder ou de débrancher les câbles de la batterie. Ne vous penchez jamais au-dessus d'une batterie lorsque vous forcez le démarrage, ni si vous la testez ou la chargez.

W-2066-0910

## SYSTÈME HYDRAULIQUE / HYDROSTATIQUE

### Contrôle et appoint d'huile

Contrôlez le niveau d'huile hydraulique / hydrostatique chaque jour avant de démarrer le moteur.

Arrêtez la chargeuse sur une surface plane et de niveau, abaissez les bras de levage et posez l'accessoire à plat sur le sol ou, si aucun accessoire n'est installé, inclinez le Bob-Tach à fond vers l'arrière.

Arrêtez le moteur.

Figure 224

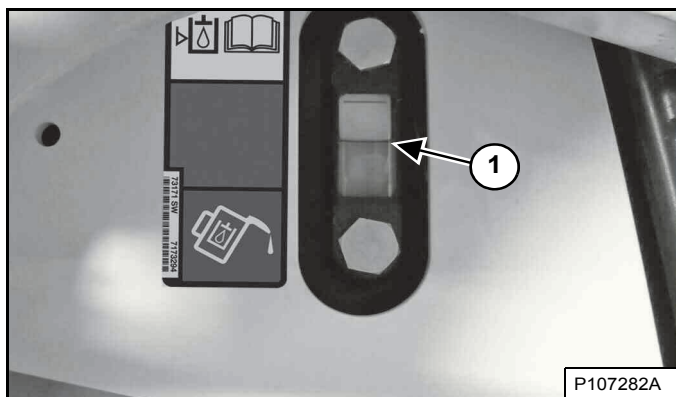

Contrôlez le niveau de liquide dans la jauge transparente (1) [Figure 224]. Maintenez le niveau d'huile entre les repères supérieur et inférieur.

Ouvrez la porte arrière et enlevez la grille (voir GRILLE ARRIÈRE, page 138).

Figure 225

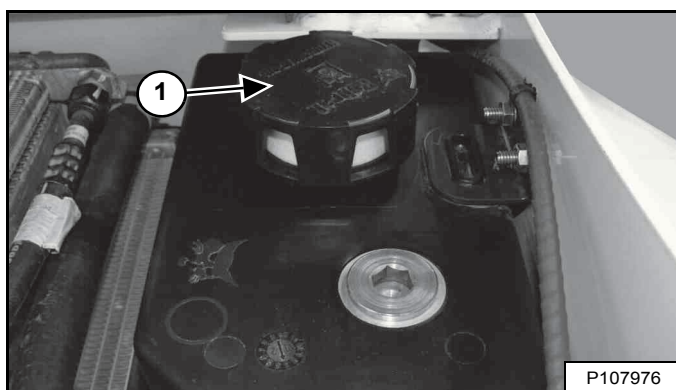

Déposez le bouchon de remplissage (1) [Figure 225].

Faites l'appoint d'huile jusqu'à ce que le niveau se trouve entre les repères supérieur et inférieur de la jauge transparente [Figure 224].

Remettez le bouchon de remplissage [Figure 225], remplacez la grille et fermez la porte arrière.

### Tableau d'huile hydraulique / hydrostatique

Figure 226

#### HUILE HYDRAULIQUE / HYDROSTATIQUE VISCOSITÉ ISO RECOMMANDÉE (VG) ET INDICE DE VISCOSITÉ (VI)

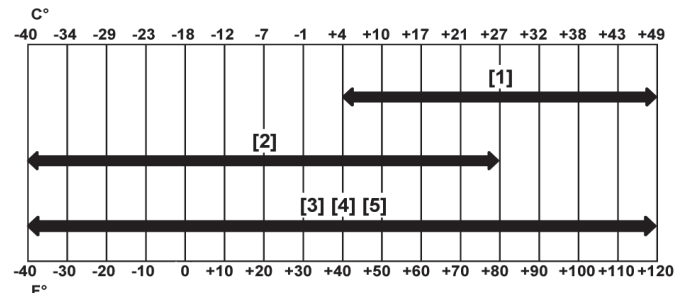

#### PLAGE DE TEMPÉRATURE ATTENDUE PENDANT L'UTILISATION DE LA MACHINE

[1] VG 100; VI minimum 130

[2] VG 46; VI minimum 150

[3] Huile toutes saisons BOBCAT

[4] Huile synthétique BOBCAT

[5] Huile hydraulique / hydrostatique biodégradable BOBCAT (contrairement aux huiles biodégradables à base de végétaux, l'huile biodégradable Bobcat est formulée pour éviter l'oxydation et le claquage thermique aux températures de fonctionnement).

Le circuit hydraulique doit être rempli ou complété exclusivement avec de l'huile hydraulique recommandée [Figure 226].



## AVERTISSEMENT

### RISQUE DE BLESSURES GRAVES, VOIRE MORTELLES

Nettoyez toujours les fuites de carburant ou d'huile. Maintenez le carburant et l'huile à l'écart des sources de chaleur, des flammes, des étincelles et des cigarettes allumées. Toute imprudence à proximité de combustibles peut provoquer une explosion ou un incendie.

W-2103-0508

## SYSTÈME HYDRAULIQUE / HYDROSTATIQUE (SUITE)

### Vidange et remplacement de l'huile hydraulique

Voir le TABLEAU DES ENTRETIENS pour connaître la périodicité d'entretien correcte (voir TABLEAU DES ENTRETIENS, page 122).

L'huile doit être remplacée en cas de contamination ou après une réparation importante.

Remplacez toujours le filtre hydraulique / hydrostatique et le filtre de gavage hydraulique lorsque vous remplacez l'huile hydraulique (voir Dépose et remplacement du filtre hydraulique/hydrostatique, page 165) et (voir Dépose et remplacement du filtre de gavage hydraulique, page 166).

Arrêtez le moteur, ouvrez la porte arrière et enlevez la grille (voir GRILLE ARRIÈRE, page 138).

Figure 227

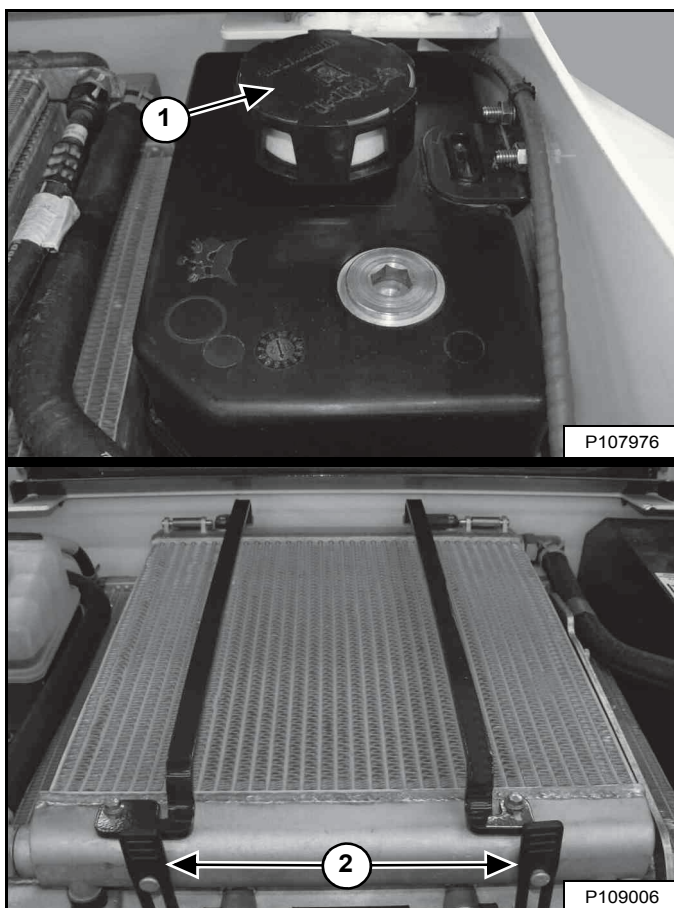

(Anciens modèles avec réservoir de liquide de refroidissement carré) - Déposez le bouchon de remplissage hydraulique (1) et décrochez les deux sangles en caoutchouc (2) [Figure 227].

Figure 228

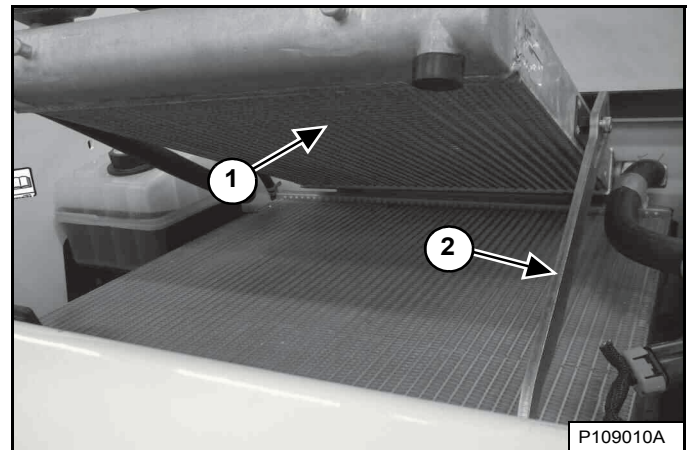

(Anciens modèles avec réservoir de liquide de refroidissement carré) - Relevez le refroidisseur d'huile hydraulique (1) jusqu'à ce que la barre de maintien (2) [Figure 228] s'enclenche pour soutenir le refroidisseur. Cela aidera à vidanger l'huile hydraulique.

Figure 229

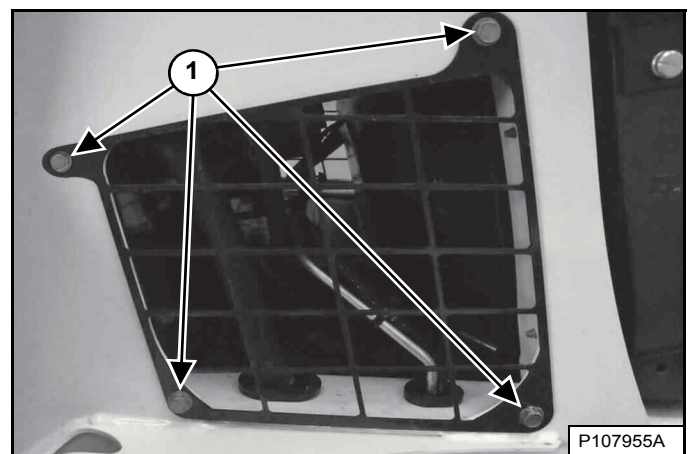

Déposez les boulons (1) du capot d'accès droit [Figure 229] et retirez le capot (les bras de levage sont représentés levés pour plus de clarté).

## SYSTÈME HYDRAULIQUE / HYDROSTATIQUE (SUITE)

### Vidange et remplacement de l'huile hydraulique (suite)

**REMARQUE :** le flexible utilisé pour vidanger le réservoir hydraulique est situé sous le moteur du ventilateur sur les modèles anciens et sur le côté droit du même moteur sur les modèles récents.

Figure 230

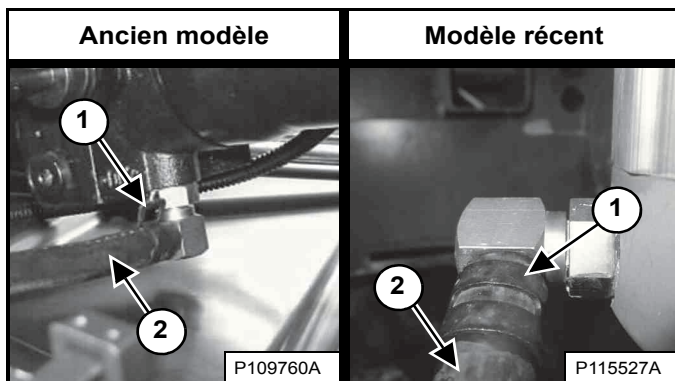

Retirez la bride (1). Pincez le flexible (2) [Figure 230] à proximité du raccord et débranchez-le. Faites sortir le flexible par le côté de la chargeuse et vidangez l'huile dans un récipient.

Connectez le flexible au raccord lorsque la vidange d'huile est terminée. Installez la bride.

Recyclez ou éliminez l'huile usagée conformément à la réglementation relative à la protection de l'environnement.



## AVERTISSEMENT

**RISQUE DE BLESSURES GRAVES,  
VOIRE MORTELLES**

Nettoyez toujours les fuites de carburant ou d'huile. Maintenez le carburant et l'huile à l'écart des sources de chaleur, des flammes, des étincelles et des cigarettes allumées. Toute imprudence à proximité de combustibles peut provoquer une explosion ou un incendie.

W-2103-0508

Installez le capot d'accès latéral et les boulons [Figure 229].

(Anciens modèles avec réservoir de liquide de refroidissement carré) - Relevez la barre de maintien du refroidisseur d'huile hydraulique et abaissez le refroidisseur. Accrochez les deux sangles en caoutchouc [Figure 227].

Figure 231

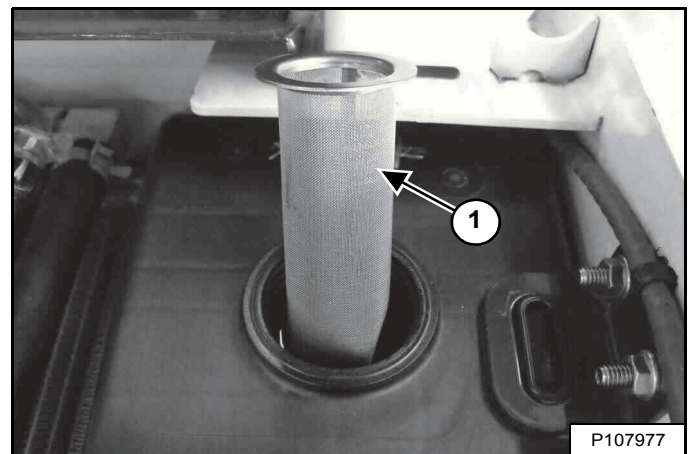

Déposez et nettoyez la crépine de remplissage d'huile hydraulique (1) [Figure 231]. Nettoyez la crépine avec de l'air à basse pression.

Installez la crépine de remplissage et remplissez le réservoir avec de l'huile appropriée jusqu'à ce que le niveau se trouve entre les repères supérieur et inférieur dans la jauge transparente (voir Contenances, page 204) et (voir Contrôle et appoint d'huile, page 162).

Serrez le bouchon de remplissage [Figure 227].

Remplacez la grille et fermez la porte arrière.

Démarrez le moteur et actionnez les commandes hydrauliques de la chargeuse.



## AVERTISSEMENT

**RISQUE DE BLESSURES GRAVES,  
VOIRE MORTELLES**

Le carburant diesel ou l'huile hydraulique sous pression peuvent pénétrer sous la peau ou dans les yeux et provoquer des blessures graves, voire mortelles. Les fuites de liquide sous pression ne sont pas toujours visibles. Pour les détecter, utilisez un morceau de bois ou de carton. N'utilisez jamais la main nue. Portez des lunettes de sécurité. En cas de pénétration de liquide dans la peau ou les yeux, consultez immédiatement un médecin spécialisé dans ce domaine.

W-2072-FR-0909

Arrêtez le moteur et contrôlez l'étanchéité.

Contrôlez le niveau d'huile du réservoir et faites l'appoint si nécessaire (voir Contrôle et appoint d'huile, page 162).

## SYSTÈME HYDRAULIQUE / HYDROSTATIQUE (SUITE)

### Dépose et remplacement du filtre hydraulique/hydrostatique

Voir le TABLEAU DES ENTRETIENS pour connaître la périodicité d'entretien correcte (voir TABLEAU DES ENTRETIENS, page 122).

Arrêtez le moteur, ouvrez la porte arrière et enlevez la grille (voir GRILLE ARRIÈRE, page 138).

Nettoyez le haut du logement du filtre.

Figure 232

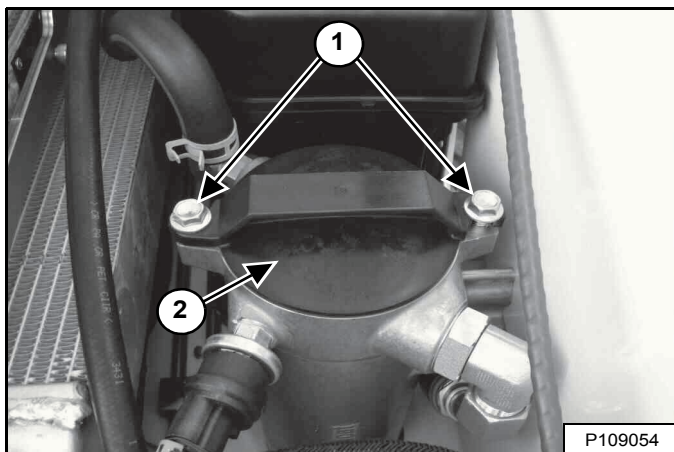

Desserrez les boulons (1) et tournez le bouchon du filtre (2) [Figure 232] vers la gauche jusqu'à soulever les boulons.

Retirez lentement le bouchon du filtre de son logement.

Figure 233

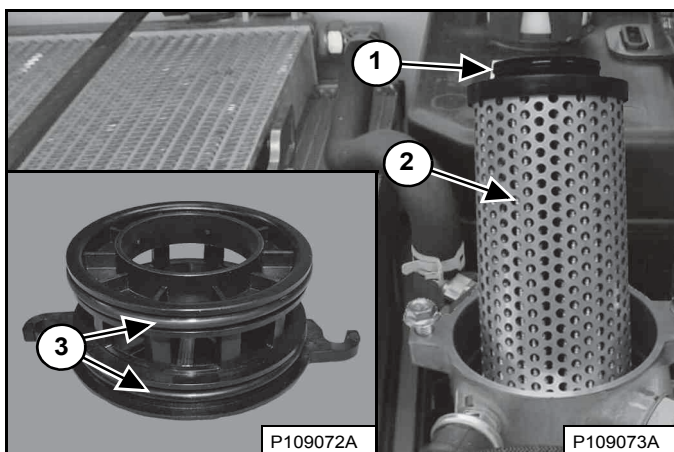

Retirez le filtre (2) [Figure 233] et jetez-le.

Lubrifiez le joint torique (1) [Figure 233] du nouveau filtre avec de l'huile propre.

Installez le nouveau filtre en veillant à ce qu'il soit inséré à fond dans le logement.

Retirez les joints toriques du bouchon du filtre (3) [Figure 233] et jetez-les.

Installez les nouveaux joints toriques et lubrifiez-les avec de l'huile propre.

**REMARQUE :** les joints toriques du bouchon du filtre n'ont pas tous la même dimension. Veillez bien à installer chaque joint au bon endroit.

Remettez le bouchon du filtre en place et tournez-le vers la droite pour insérer les boulons [Figure 232]. Procédez à un serrage alternatif des boulons pour que le bouchon s'enfonce de façon homogène. Serrez les boulons à un couple de 27 à 41 Nm (20 à 30 ft.-lb.).



## AVERTISSEMENT

**RISQUE DE BLESSURES GRAVES,  
VOIRE MORTELLES**

Nettoyez toujours les fuites de carburant ou d'huile. Maintenez le carburant et l'huile à l'écart des sources de chaleur, des flammes, des étincelles et des cigarettes allumées. Toute imprudence à proximité de combustibles peut provoquer une explosion ou un incendie.

W-2103-0508

Remplacez la grille et fermez la porte arrière.

Démarrez le moteur et actionnez les commandes hydrauliques de la chargeuse.



## AVERTISSEMENT

**RISQUE DE BLESSURES GRAVES,  
VOIRE MORTELLES**

Le carburant diesel ou l'huile hydraulique sous pression peuvent pénétrer sous la peau ou dans les yeux et provoquer des blessures graves, voire mortelles. Les fuites de liquide sous pression ne sont pas toujours visibles. Pour les détecter, utilisez un morceau de bois ou de carton. N'utilisez jamais la main nue. Portez des lunettes de sécurité. En cas de pénétration de liquide dans la peau ou les yeux, consultez immédiatement un médecin spécialisé dans ce domaine.

W-2072-FR-0909

Arrêtez le moteur et vérifiez l'étanchéité du filtre.

Contrôlez le niveau d'huile du réservoir et faites l'appoint si nécessaire (voir Contrôle et appoint d'huile, page 162).

## SYSTÈME HYDRAULIQUE / HYDROSTATIQUE (SUITE)

### Dépose et remplacement du filtre de gavage hydraulique

Voir le TABLEAU DES ENTRETIENS pour connaître la périodicité d'entretien correcte (voir TABLEAU DES ENTRETIENS, page 122).

Figure 234

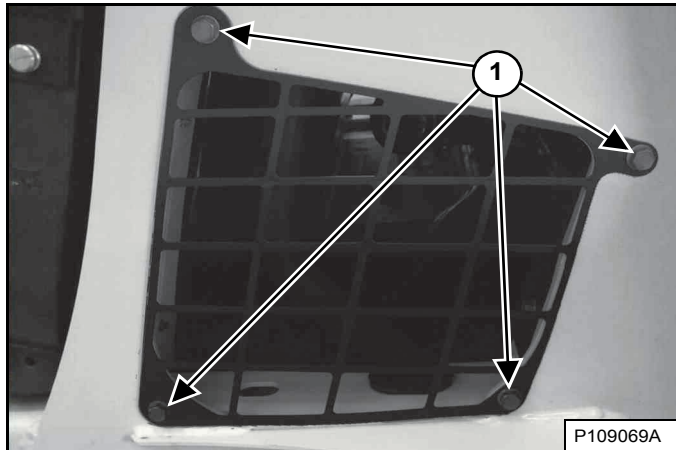

Déposez les boulons (1) du capot d'accès gauche [Figure 234] et retirez le capot (les bras de levage sont représentés levés pour plus de clarté).

**REMARQUE :** l'identification du filtre de gavage hydraulique utilisé sur votre machine est indispensable pour procéder à un remplacement correct.

Figure 235

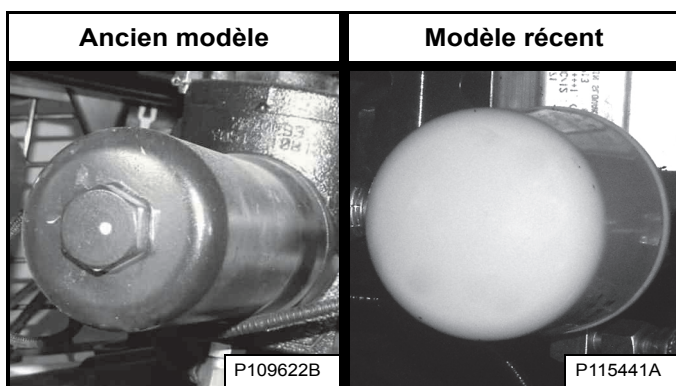

Les anciens modèles emploient un logement de filtre et un élément de filtre séparés. Les modèles récents emploient un filtre à visser [Figure 235].

*Anciens modèles*

Figure 236

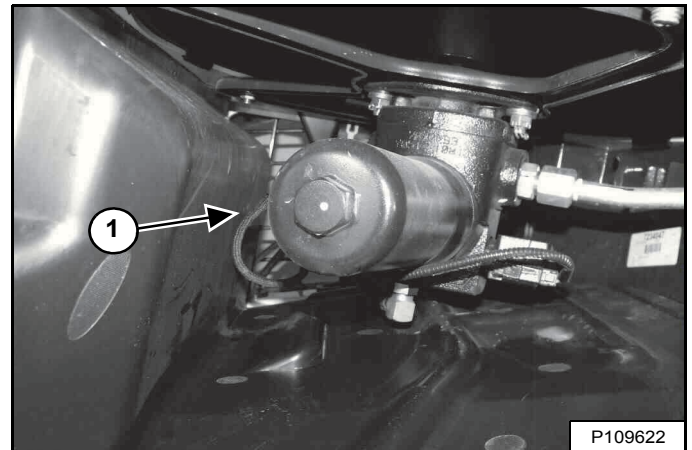

Placez un récipient approprié sous le logement du filtre et retirez le logement (1) [Figure 236].

Figure 237

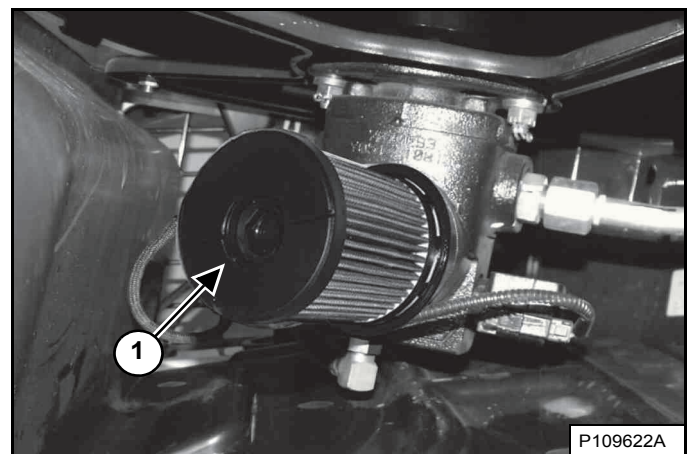

Retirez le filtre (1) [Figure 237] et jetez-le.

Nettoyez la surface du logement du filtre et l'embase du filtre à l'endroit où elles entrent en contact avec le joint d'étanchéité du filtre.

Versez de l'huile propre sur le joint d'étanchéité du nouveau filtre. Installez le filtre sur l'embase [Figure 237].

Installez le logement du filtre et serrez-le à un couple de 65 à 70 Nm (48 à 52 ft.-lb.) [Figure 236].



## SYSTÈME HYDRAULIQUE / HYDROSTATIQUE (SUITE)

### Dépose et remplacement du filtre de gavage hydraulique (suite)

Modèles récents

Figure 238

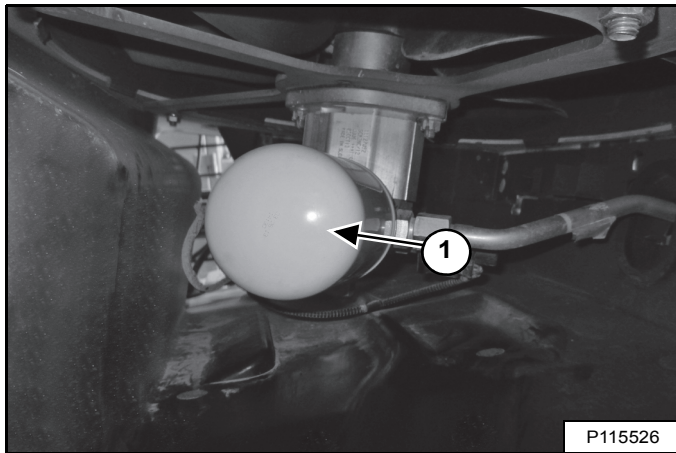

Placez un récipient approprié sous le filtre, déposez le filtre (1) [Figure 238] et nettoyez la base du filtre.

Enduisez le joint du nouveau filtre d'huile propre, installez le filtre et serrez-le à un couple de 37 – 45 N•m (27 – 33 ft-lb).

Tous modèles

Recyclez ou éliminez l'huile usagée conformément à la réglementation relative à la protection de l'environnement.



## AVERTISSEMENT

### RISQUE DE BLESSURES GRAVES, VOIRE MORTELLES

Nettoyez toujours les fuites de carburant ou d'huile. Maintenez le carburant et l'huile à l'écart des sources de chaleur, des flammes, des étincelles et des cigarettes allumées. Toute imprudence à proximité de combustibles peut provoquer une explosion ou un incendie.

W-2103-0508

Installez le capot d'accès latéral et les boulons [Figure 234].

Démarrez le moteur et actionnez les commandes hydrauliques de la chargeuse.



## AVERTISSEMENT

### RISQUE DE BLESSURES GRAVES, VOIRE MORTELLES

Le carburant diesel ou l'huile hydraulique sous pression peuvent pénétrer sous la peau ou dans les yeux et provoquer des blessures graves, voire mortelles. Les fuites de liquide sous pression ne sont pas toujours visibles. Pour les détecter, utilisez un morceau de bois ou de carton. N'utilisez jamais la main nue. Portez des lunettes de sécurité. En cas de pénétration de liquide dans la peau ou les yeux, consultez immédiatement un médecin spécialisé dans ce domaine.

W-2072-FR-0909

Arrêtez le moteur et vérifiez l'étanchéité du filtre.

Contrôlez le niveau d'huile du réservoir et faites l'appoint si nécessaire (voir Contrôle et appoint d'huile, page 162).

## SYSTÈME HYDRAULIQUE / HYDROSTATIQUE (SUITE)

### Remplacement du bouchon reniflard du réservoir

Voir le TABLEAU DES ENTRETIENS pour connaître la périodicité de remplacement correcte (voir TABLEAU DES ENTRETIENS, page 122).

Arrêtez le moteur, ouvrez la porte arrière et enlevez la grille (voir GRILLE ARRIÈRE, page 138).

**Figure 239**

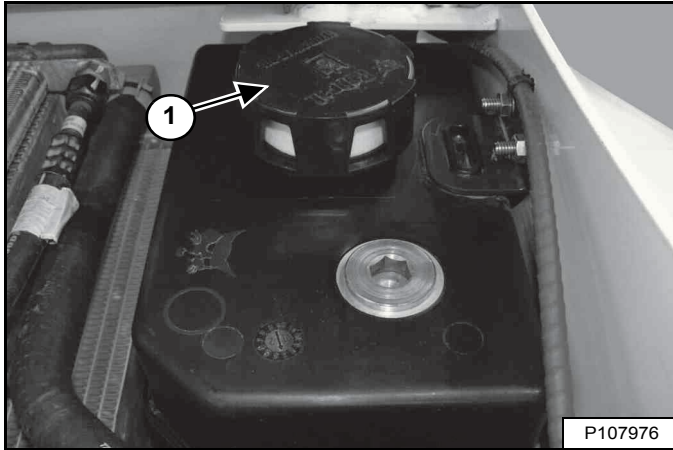

Retirez le bouchon reniflard (1) **[Figure 239]** et jetez-le.

Installez le nouveau bouchon.

Remplacez la grille et fermez la porte arrière.

## SILENCIEUX PARE-ÉTINCELLES

### Procédure de nettoyage

Voir le TABLEAU DES ENTRETIENS pour connaître la périodicité d'entretien correcte (voir TABLEAU DES ENTRETIENS, page 122).

N'utilisez pas la chargeuse si son système d'échappement est défectueux.

# IMPORTANT

Cette machine est équipée en usine d'un silencieux pare-étincelles qui doit être entretenu pour fonctionner correctement.

- **AVEC SILENCIEUX**  
La chambre du silencieux pare-étincelles doit être vidée toutes les 100 heures d'utilisation pour garantir un bon état de fonctionnement.
- **AVEC RÉDUCTION CATALYTIQUE SÉLECTIVE (SCR) ET/OU CATALYSEUR À OXYDATION DIESEL (COD)**  
Vous ne devez ni déposer ni modifier le COD ou le SCR.

Le SCR doit être entretenu conformément aux instructions fournies dans le dans le Manuel de l'Opérateur et d'Entretien pour fonctionner correctement.

- **AVEC FILTRE À PARTICULES DIESEL (FPD)**  
Le FPD doit être entretenu conformément aux instructions fournies dans le Manuel de l'Opérateur et d'Entretien pour fonctionner correctement.

(Si vous utilisez la machine en forêt, sur terrain herbeux ou dans des taillis, il peut être obligatoire d'équiper le système d'échappement d'un pare-étincelles qui doit être maintenu en bon état de fonctionnement. À cet égard, tenez compte de la législation et de la réglementation locale en vigueur.)

I-2350-FR-1114

Arrêtez le moteur et ouvrez la porte arrière.

# AVERTISSEMENT

## RISQUE DE BLESSURES GRAVES, VOIRE MORTELLES

Quand le moteur tourne dans un lieu clos, laissez entrer de l'air frais pour éviter toute concentration de gaz d'échappement. En cas de stationnement, acheminez l'échappement vers l'extérieur. Les gaz d'échappement dégagent des émanations inodores et incolores susceptibles d'être mortelles.

W-2050-0807



# AVERTISSEMENT

N'utilisez jamais la machine dans un environnement comportant des poussières ou des gaz explosifs, ou dans un endroit où l'échappement risque d'entrer en contact avec des matériaux inflammables. Respectez ces avertissements pour éviter des blessures graves, voire mortelles.

W-2068-1285



# AVERTISSEMENT

Arrêtez le moteur et laissez refroidir le silencieux avant de nettoyer la chambre à étincelles. Portez des lunettes de sécurité pour éviter des blessures graves.

W-2011-1285

Figure 240

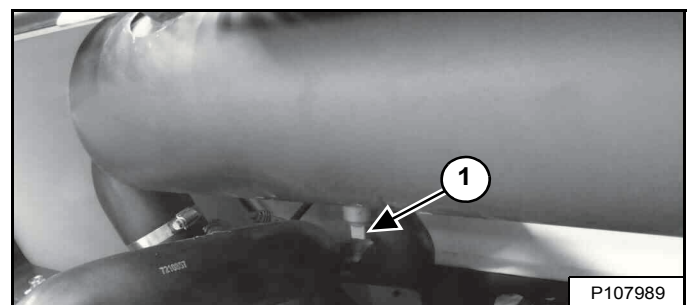

Retirez le bouchon (1) [Figure 240] du silencieux.



# AVERTISSEMENT

Lorsque le moteur tourne durant un entretien, les commandes de translation et de direction doivent être au POINT NEUTRE et le FREIN DE STATIONNEMENT doit être ENCLENCHE. Sans cela, l'opération présente des risques de blessures graves, voire mortelles.

W-2006-1209

Démarrez le moteur et faites-le tourner pendant environ 10 secondes tandis qu'une autre personne, portant des lunettes de protection, maintient un bout de bois sur la sortie du silencieux. Les impuretés seront éliminées par l'orifice de nettoyage.

Arrêtez le moteur. Montez le bouchon et serrez-le. Fermez la porte arrière.

## ENTRETIEN DES PNEUS

### Écrous de roues

Voir le TABLEAU DES ENTRETIENS pour connaître la périodicité d'entretien correcte (voir TABLEAU DES ENTRETIENS, page 122).

Figure 241



Respectez les couples spécifiés ci-dessous pour le serrage des écrous de roues [Figure 241] :

Pour *installer* les écrous de roues, serrez-les au couple de 217 Nm (160 ft.-lb.).

Lors de la *vérification* du couple des écrous de roue, réglez la clé dynamométrique sur 190 Nm (140 ft.-lb.) pour éviter tout serrage excessif.

### Permutation

Contrôlez régulièrement l'usure, l'état et la pression des pneus.

Figure 242

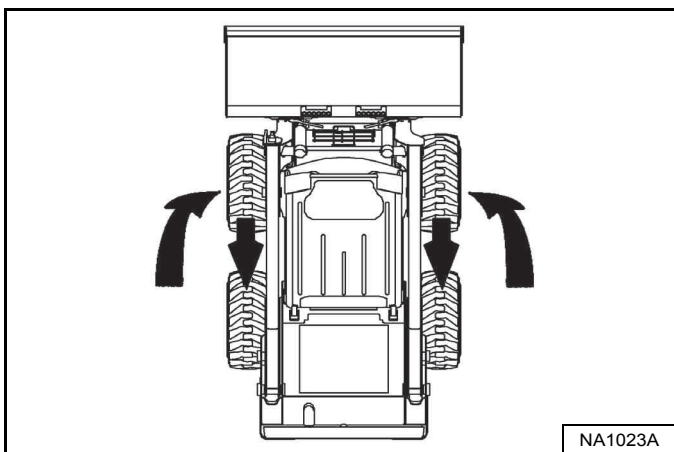

Les pneus arrière s'usent généralement plus vite que les pneus avant. Pour maintenir une usure uniforme, permutez les pneus avant et arrière [Figure 242].

Vous devez impérativement installer des pneus de même dimension de chaque côté de la chargeuse. Si ce n'est pas le cas, leur vitesse de rotation sera différente, l'usure sera excessive et la machine peut devenir instable. Les crampons de la bande de roulement de tous les pneus doivent être orientés dans la même direction.

La pression de gonflage recommandée doit être respectée pour éviter une usure excessive, une perte de stabilité et une diminution des capacités de manutention. Avant de mettre la chargeuse en service, assurez-vous que la pression des pneus est correcte (voir Pneus, page 205).

### Montage

Les pneus doivent être réparés uniquement par une personne autorisée selon les procédures appropriées et avec un équipement sécurisé.

Avant le montage, contrôlez la taille des pneus et des jantes. Contrôlez l'état du talon des pneus et des jantes.

Le flasque de la jante doit être propre et exempt de rouille.

Le talon des pneus et le flasque des jantes doivent être lubrifiés avec du lubrifiant pour caoutchouc avant de commencer le montage.

Évitez une pression de gonflage excessive qui pourrait faire éclater le pneu et provoquer des blessures graves, voire mortelles.

Pendant le gonflage, contrôlez fréquemment la pression du pneu pour éviter tout excès.



## AVERTISSEMENT

### RISQUE DE BLESSURES GRAVES, VOIRE MORTELLES

Ne gonflez pas les pneus au-delà de la pression spécifiée. Le non-respect de la procédure correcte de montage des pneus risque de provoquer un éclatement et des blessures graves, voire mortelles.

W-2078-FR-0909

## IMPORTANT

Gonflez les pneus à la pression MAXIMALE, indiquée sur le flanc des pneus. Ne montez PAS simultanément différentes marques de pneus sur la machine.

I-2057-FR-1010

## TRANSMISSION FINALE (CARTER DE CHÂÎNES)

### Contrôle et appoint d'huile

Voir le TABLEAU DES ENTRETIENS pour connaître la périodicité d'entretien correcte (voir TABLEAU DES ENTRETIENS, page 122).

Le carter de chaînes contient les chaînes et les barbotins d'entraînement final. Il utilise la même huile que le système hydraulique / hydrostatique (voir Tableau d'huile hydraulique / hydrostatique, page 162).

Stationnez la chargeuse sur une surface plane et de niveau et arrêtez le moteur.

Figure 243

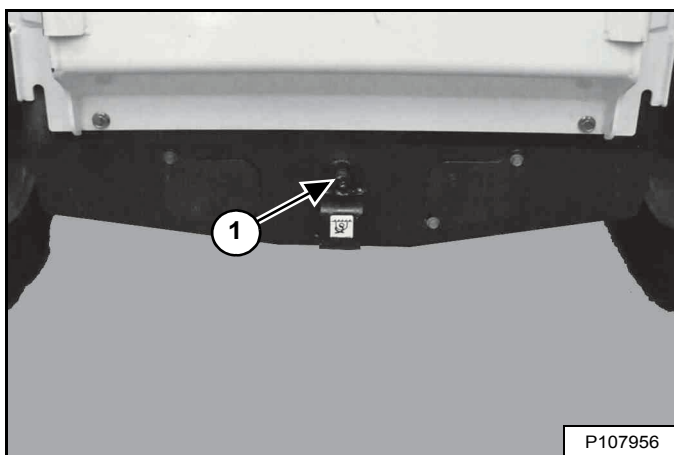

Déposez le bouchon de contrôle (1) [Figure 243] de l'avant du carter de chaînes (les bras de levage sont représentés levés pour plus de clarté).

Le niveau d'huile est correct si vous l'atteignez du bout du doigt à travers l'orifice.

Si le niveau est bas, ajoutez de l'huile par l'orifice du bouchon de contrôle jusqu'à ce que l'huile déborde de l'orifice.

Vissez le bouchon et serrez-le [Figure 243].



## AVERTISSEMENT

### RISQUE DE BLESSURES GRAVES, VOIRE MORTELLES

Nettoyez toujours les fuites de carburant ou d'huile. Maintenez le carburant et l'huile à l'écart des sources de chaleur, des flammes, des étincelles et des cigarettes allumées. Toute imprudence à proximité de combustibles peut provoquer une explosion ou un incendie.

W-2103-0508

### Vidange et remplacement de l'huile

Voir le TABLEAU DES ENTRETIENS pour connaître la périodicité d'entretien correcte (voir TABLEAU DES ENTRETIENS, page 122).

Stationnez la chargeuse sur une surface plane et de niveau et arrêtez le moteur.

Déposez le bouchon de contrôle (1) [Figure 243] de l'avant du carter de chaînes.

Figure 244

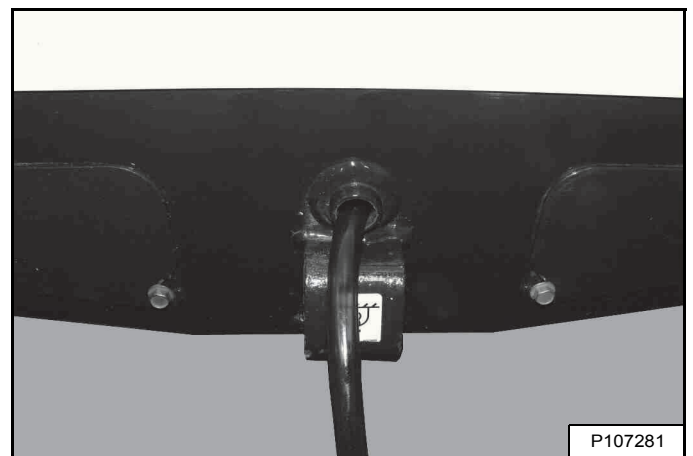

Videz l'huile du carter de chaînes à l'aide d'une pompe [Figure 244] (les bras de levage sont représentés levés pour plus de clarté).

Recyclez ou éliminez l'huile usagée conformément à la réglementation relative à la protection de l'environnement.

Ajoutez de l'huile par l'orifice du bouchon de contrôle de niveau jusqu'à ce que l'huile déborde de l'orifice (voir Contenances, page 204).

Vissez le bouchon et serrez-le [Figure 243].



## AVERTISSEMENT

### RISQUE DE BLESSURES GRAVES, VOIRE MORTELLES

Nettoyez toujours les fuites de carburant ou d'huile. Maintenez le carburant et l'huile à l'écart des sources de chaleur, des flammes, des étincelles et des cigarettes allumées. Toute imprudence à proximité de combustibles peut provoquer une explosion ou un incendie.

W-2103-0508

## COURROIE DE L'ALTERNATEUR

### Réglage de la courroie

Arrêtez le moteur et ouvrez la porte arrière.

Figure 245

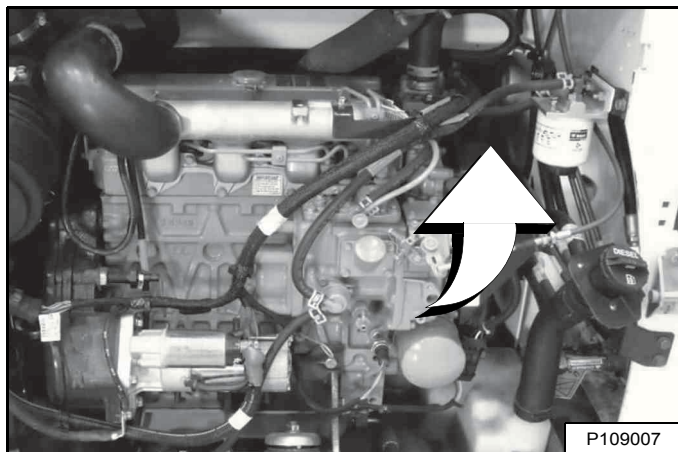

L'alternateur se trouve derrière le moteur, sur le côté droit de la chargeuse [Figure 245].

Figure 246

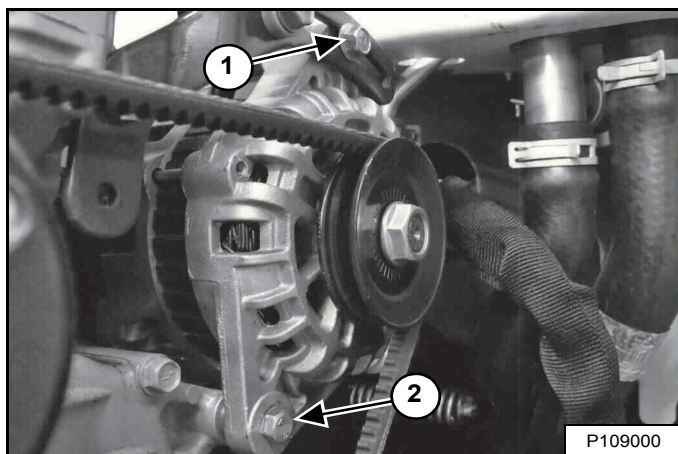

Desserrez le boulon de réglage supérieur (1) de l'alternateur ainsi que le boulon de fixation inférieur (2) [Figure 246].

Déplacez l'alternateur jusqu'à ce que la courroie atteigne une flèche de 8,0 mm (0,32") au milieu lorsque vous exercez une pression de 66 N (15 lb.).

Serrez le boulon de réglage supérieur (1) de l'alternateur ainsi que le boulon de fixation inférieur (2) [Figure 246].

Fermez la porte arrière.

### Remplacement de la courroie

Arrêtez le moteur et ouvrez la porte arrière.

Figure 247

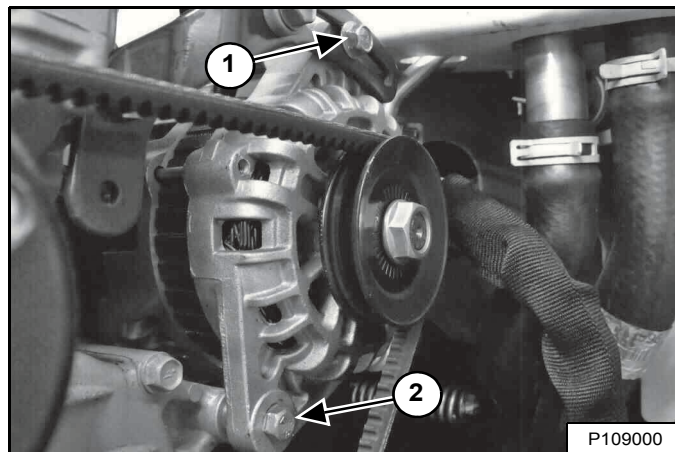

Desserrez le boulon de fixation inférieur (2) de l'alternateur et déposez le boulon de réglage supérieur (1) [Figure 247].

Approchez l'alternateur du moteur autant que possible et déposez la courroie des poulies.

Contrôlez l'usure des poulies.

Installez la nouvelle courroie.

Installez le boulon de réglage supérieur de l'alternateur (1) [Figure 247].

Déplacez l'alternateur jusqu'à ce que la courroie atteigne une flèche de 8,0 mm (0,32") au milieu lorsque vous exercez une pression de 66 N (15 lb.).

Serrez le boulon de réglage supérieur (1) de l'alternateur ainsi que le boulon de fixation inférieur (2) [Figure 247].

Fermez la porte arrière.

## COURROIE D'ENTRAÎNEMENT

### Réglage de la courroie

Voir le TABLEAU DES ENTRETIENS pour connaître la périodicité d'entretien correcte (voir TABLEAU DES ENTRETIENS, page 122).

Arrêtez le moteur et ouvrez la porte arrière.

Figure 248

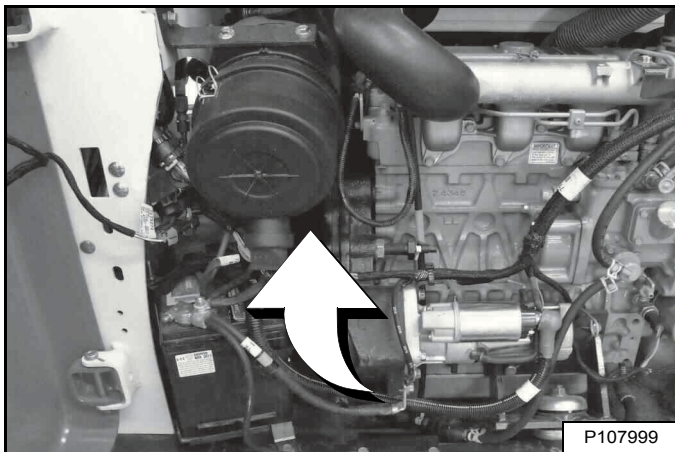

Le galet tendeur à ressort se trouve sous le filtre à air [Figure 248].

### Contrôle

Figure 249

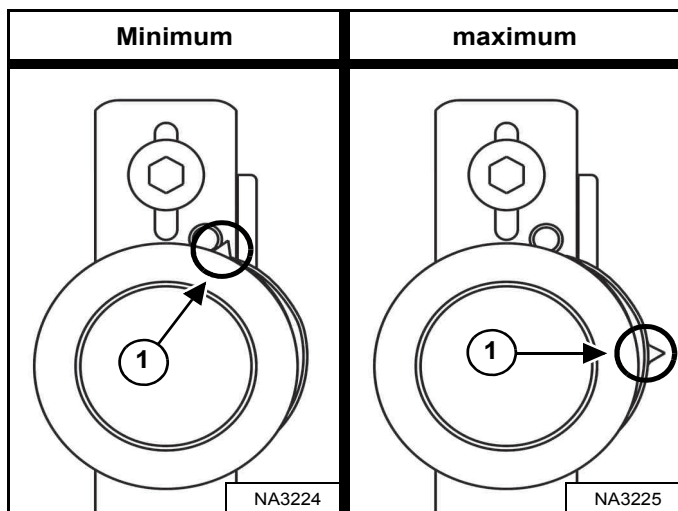

La flèche (1) [Figure 249] du galet tendeur à ressort doit être maintenue entre les deux positions indiquées pour obtenir une tension correcte de la courroie.

### Réglage

Figure 250

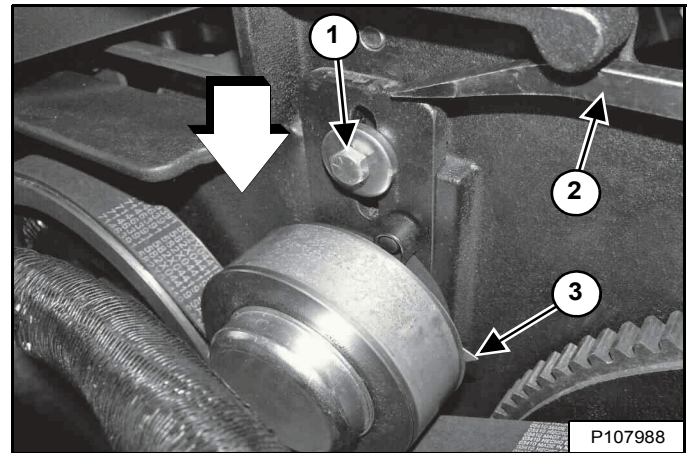

Desserrez le boulon de fixation du galet tendeur à ressort (1) [Figure 250].

Repoussez le galet tendeur à ressort contre la courroie à l'aide d'un levier (2). La flèche est à un angle de 90 degrés (3) [Figure 250] lorsque le galet se trouve contre la butée.

Laissez le galet tendeur à ressort se relever légèrement pour que le galet fonctionne sous tension du ressort et ne se trouve pas contre la butée.

**REMARQUE :** ne positionnez pas le galet tendeur à ressort contre la butée de marche.

Serrez le boulon de fixation du galet tendeur à ressort (1) [Figure 250] à un couple de 48 à 54 Nm (35 à 40 ft.-lb.).

Fermez la porte arrière.

## COURROIE D'ENTRAÎNEMENT (SUITE)

### Remplacement de la courroie

Arrêtez le moteur et ouvrez la porte arrière.

Figure 251

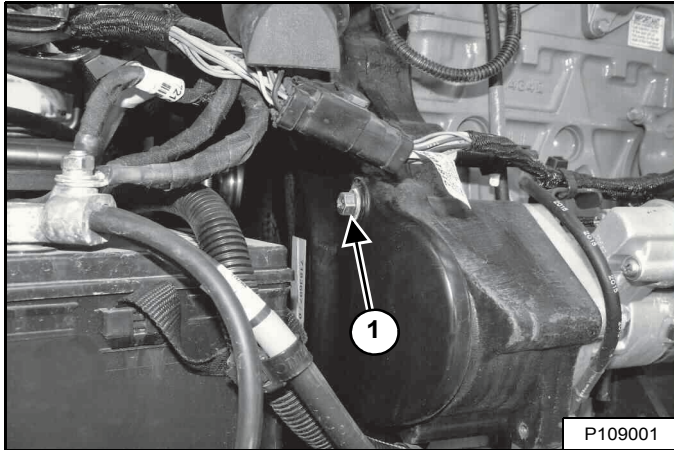

Déposez la vis du capot de la courroie d'entraînement (1) [Figure 251].

Figure 252

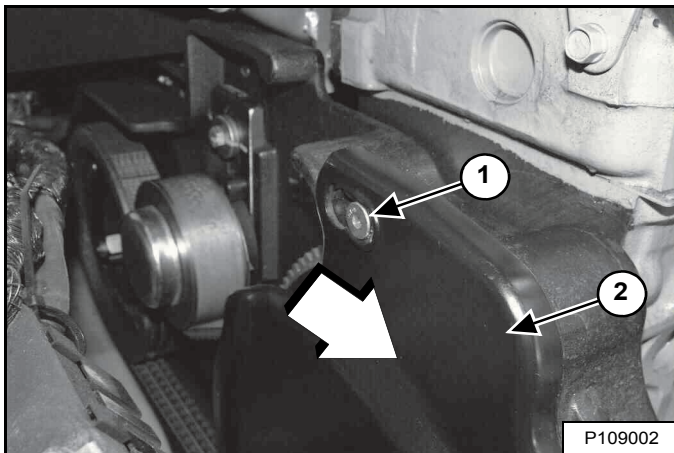

NE desserrez **PAS** les autres vis de fixation du capot de la courroie d'entraînement (vis du haut représentée) (1). Faites glisser le capot de la courroie d'entraînement (2) [Figure 252] vers l'arrière de la chargeuse pour libérer le capot des vis de fixation inférieure et supérieure.

Déposez le capot de la courroie d'entraînement (2) [Figure 252].

Figure 253

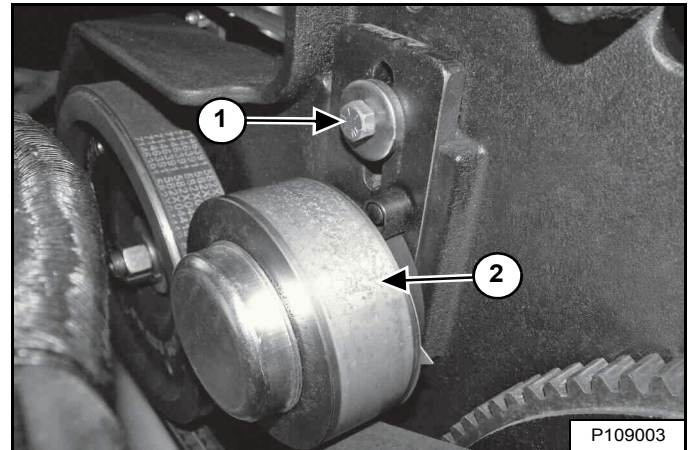

Desserrez le boulon de fixation du galet tendeur à ressort (1) et laissez le galet (2) [Figure 253] remonter. Déposez le boulon de fixation, la rondelle et l'ensemble du galet.

Retirez la courroie d'entraînement de la poulie de la pompe hydrostatique et du volant moteur. Contrôlez l'usure des poulies.

Installez la nouvelle courroie d'entraînement.

Appliquez du Loctite® 242 sur le boulon de fixation. Remettez le galet tendeur à ressort, la rondelle et le boulon de fixation en place [Figure 253].



## COURROIE D'ENTRAÎNEMENT (SUITE)

### Remplacement de la courroie (suite)

Figure 254

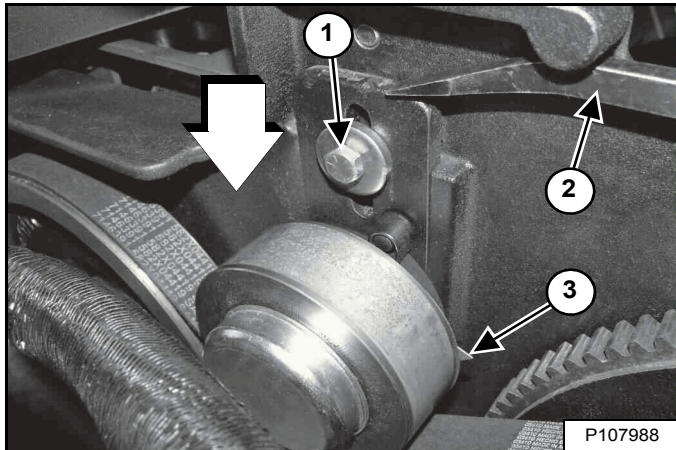

Repoussez le galet tendeur à ressort contre la courroie à l'aide d'un levier (2). La flèche est à un angle de 90 degrés (3) [Figure 254] lorsque le galet se trouve contre la butée.

Laissez le galet tendeur à ressort se relever légèrement pour que le galet fonctionne sous tension du ressort et ne se trouve pas contre la butée.

**REMARQUE : ne positionnez pas le galet tendeur à ressort contre la butée de marche.**

Serrez le boulon de fixation du galet tendeur à ressort (1) [Figure 254] à un couple de 48 à 54 Nm (35 à 40 ft.-lb.).

Figure 255

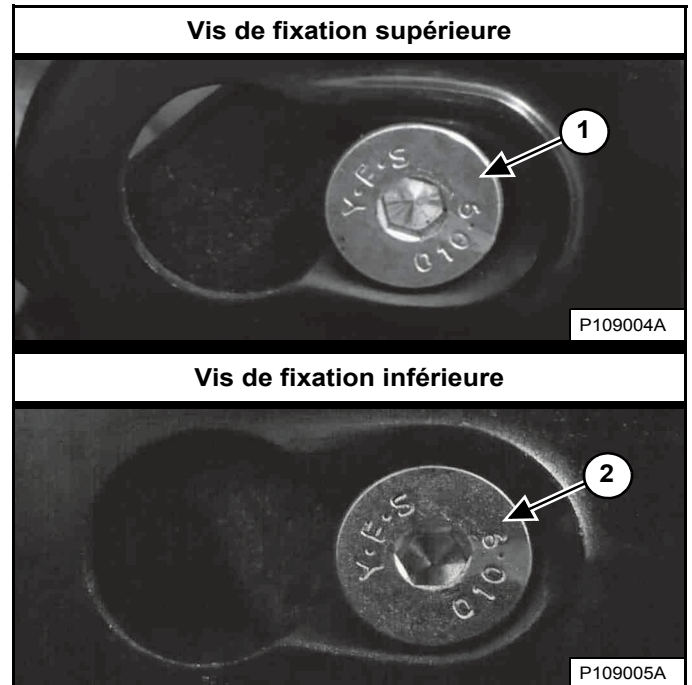

Placez le capot de la courroie d'entraînement au-dessus des vis de fixation du capot. Faites glisser le capot de la courroie d'entraînement vers l'avant de la chargeuse pour totalement engager le capot sur les vis de fixation inférieure et supérieure (1 et 2) [Figure 255].

Figure 256

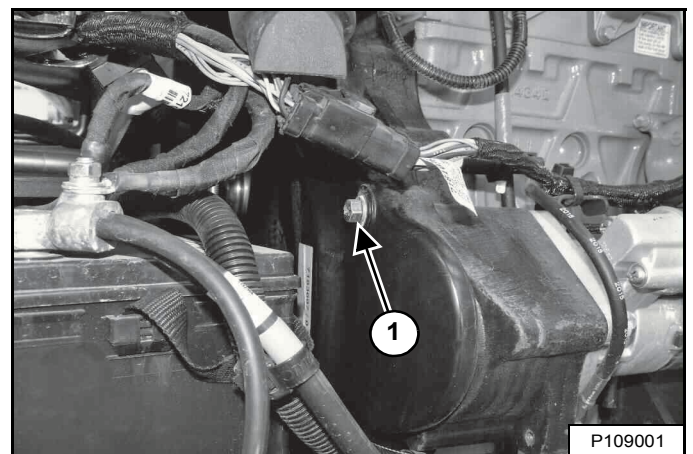

Installez la vis du capot de la courroie d'entraînement (1) [Figure 256].

Fermez la porte arrière.



## ACCUMULATEUR DU SYSTÈME ANTITANGAGE AUTOMATIQUE

### Contrôle de la charge de l'accumulateur

Cette machine peut être équipée d'un système antitangage automatique.

La charge d'azote de votre accumulateur peut baisser avec le temps. Ceci entraîne une baisse des performances du système antitangage automatique.

**REMARQUE : les signes d'une faible charge de l'accumulateur sont, entre autres, les suivants : déplacement excessif des bras de levage, réduction des performances d'antitangage ou non fonctionnement du système.**

Des outils et des équipements spéciaux sont nécessaires pour vérifier et augmenter la charge d'azote de l'accumulateur.



## AVERTISSEMENT

### ACCUMULATEUR DU SYSTÈME ANTITANGAGE INSTALLÉ

#### LE LIQUIDE SOUS PRESSON PEUT PROVOQUER DE GRAVES BLESSURES

Après avoir abaissé entièrement les bras de levage ou installé un dispositif de soutien agréé des bras de levage, actionnez pendant 5 secondes la commande de dérivation des bras de levage pour libérer la pression du circuit de levage avant de procéder à son entretien.

Consultez le Manuel de l'Opérateur et d'Entretien ou le Manuel d'Atelier pour obtenir des instructions sur la commande de dérivation des bras de levage.

W-3015-FR-0816

Si vous pensez que la charge de l'accumulateur de votre système antitangage est faible, contactez votre concessionnaire Bobcat pour procéder aux réparations nécessaires.

## GRAISSAGE DE LA CHARGEUSE

### Points de graissage

Voir le TABLEAU DES ENTRETIENS pour connaître la périodicité d'entretien correcte (voir TABLEAU DES ENTRETIENS, page 122).

Notez le nombre d'heures de fonctionnement chaque fois que vous graissez la chargeuse Bobcat.

Utilisez toujours une graisse multi-usages à base de lithium de bonne qualité pour graisser la chargeuse. Appliquez la graisse jusqu'à ce qu'elle déborde.

Déposez l'accessoire de la chargeuse (voir Installation et dépose de l'accessoire (Bob-Tach mécanique), page 107) **OU** (voir Installation et dépose de l'accessoire (Bob-Tach hydraulique), page 110).

Arrêtez le moteur.

**Figure 257**

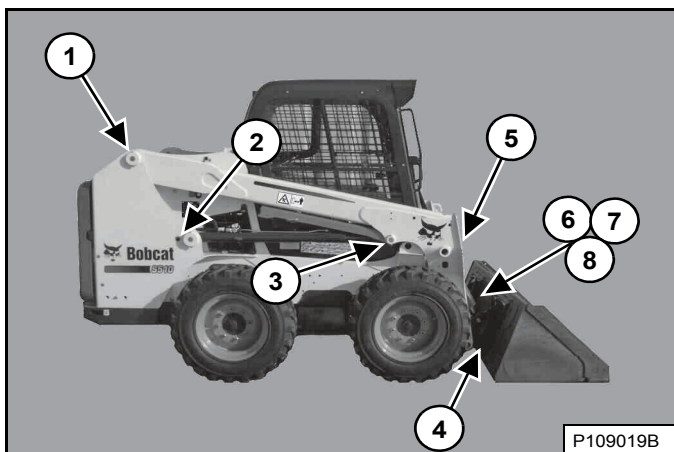

Les emplacements des graisseurs [Figure 257] sont indiqués plus en détail dans les figures suivantes.

Graissez les éléments suivants :

**Figure 258**

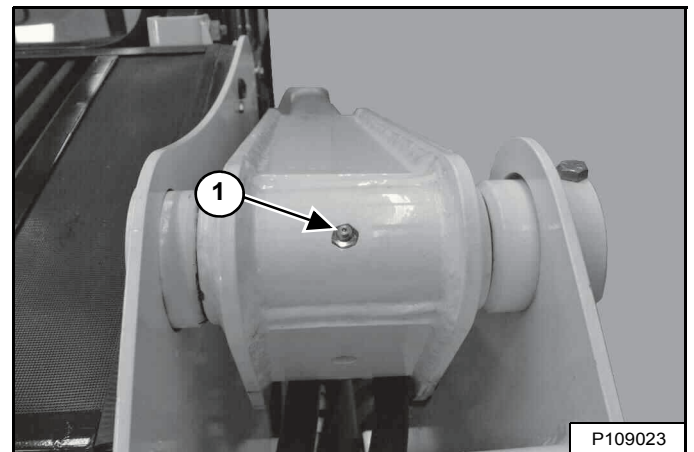

1. Axe pivot des bras de levage (des deux côtés) (2) [Figure 258].

**Figure 259**

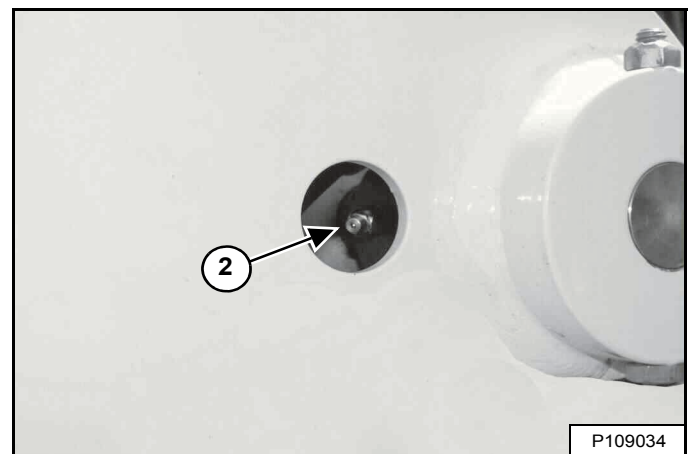

2. Extrémité base du vérin de levage (des deux côtés) (2) [Figure 259].

## GRAISSAGE DE LA CHARGEUSE (SUITE)

### Points de graissage (suite)

Figure 260

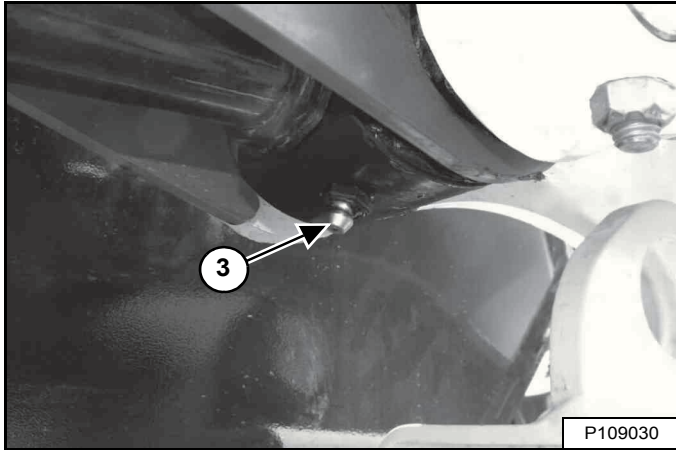

3. Extrémité tige du vérin de levage (des deux côtés) (2) [Figure 260].

Figure 261

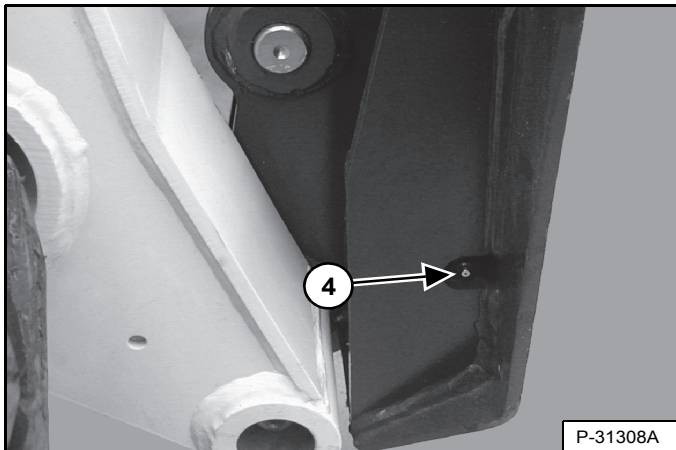

4. Cale du Bob-Tach (des deux côtés) (2) [Figure 261].

Figure 262

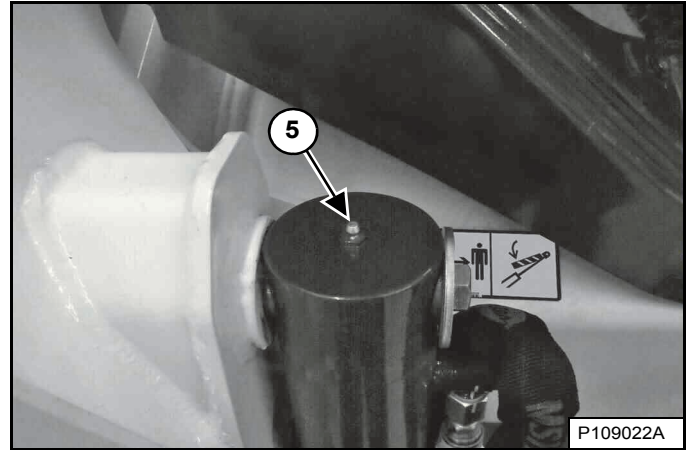

5. Extrémité base du vérin de cavage (des deux côtés) (2) [Figure 262].

Figure 263

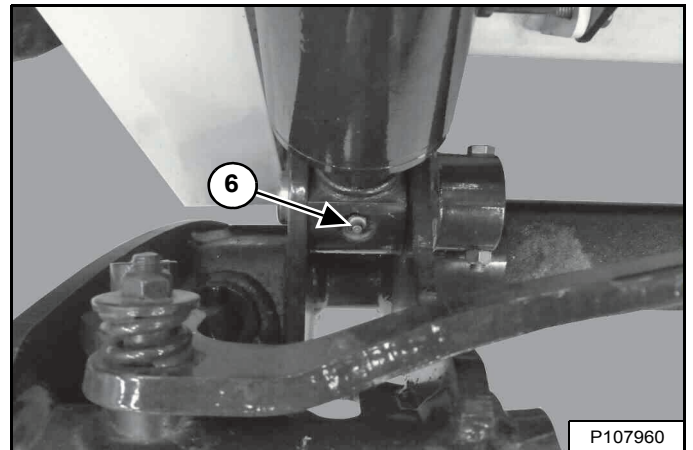

6. Extrémité tige du vérin de cavage (des deux côtés) (2) [Figure 263].

## GRAISSAGE DE LA CHARGEUSE (SUITE)

### Points de graissage (suite)

Figure 264

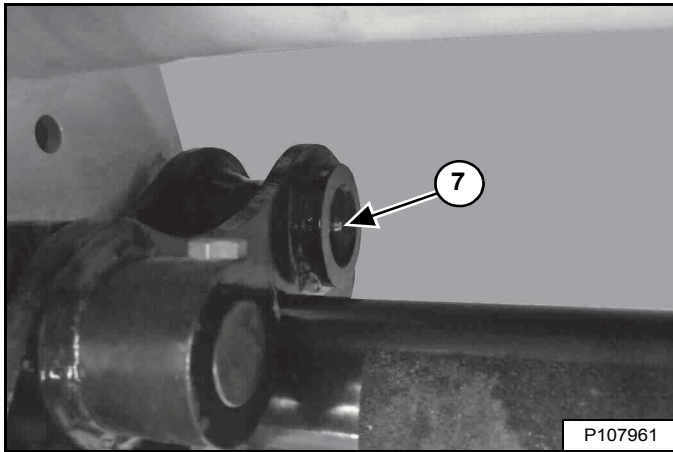

7. Axe pivot du Bob-Tach (des deux côtés) (2) [Figure 264].

*Machine équipée du Bob-Tach hydraulique*

Figure 265

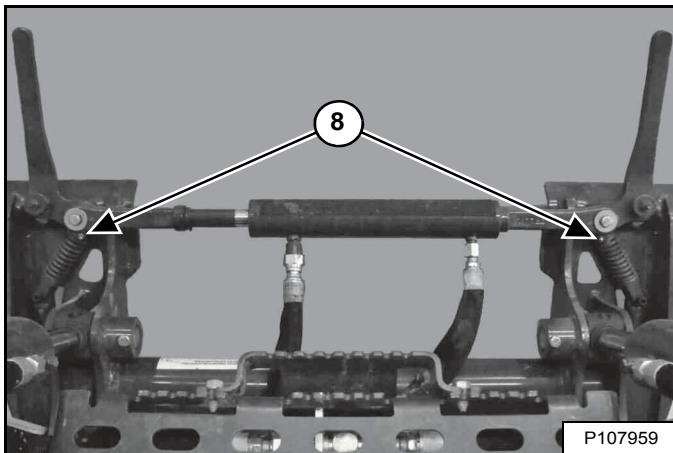

8. Vérin du Bob-Tach hydraulique (2) [Figure 265].

## AXES PIVOTS

### Contrôle et entretien

Figure 266

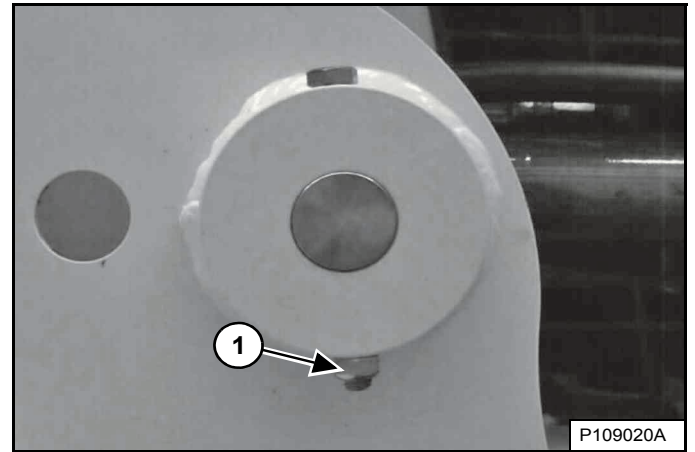

Tous les points pivots des vérins et des bras de levage possèdent un grand axe maintenu en place à l'aide d'un boulon de retenue et d'un écrou freiné (1) [Figure 266].

Assurez-vous que les écrous freinés sont serrés à un couple de 48 à 54 Nm (35 à 40 ft.-lb.).

## BOB-TACH (MÉCANIQUE)

### Contrôle et entretien

Figure 267

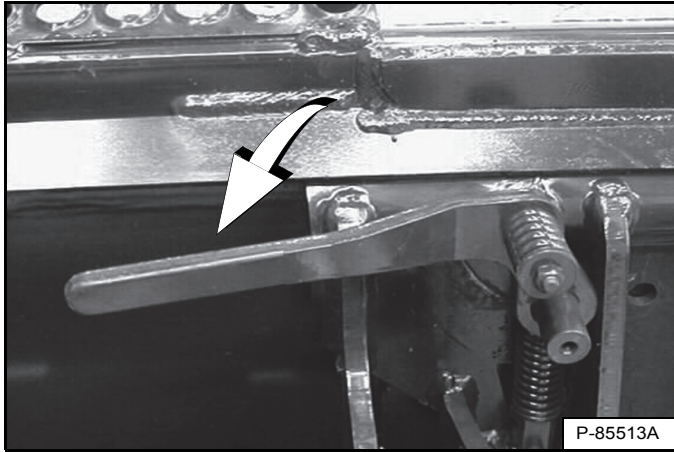

Abaissez les leviers du Bob-Tach pour engager les cales [Figure 267].

Les leviers et les cales doivent bouger librement.



## AVERTISSEMENT

### RISQUE DE BLESSURES GRAVES, VOIRE MORTELLES

Les cales du Bob-Tach doivent dépasser des orifices du châssis de fixation de l'accessoire. Les leviers doivent être complètement abaissés et verrouillés, sinon l'accessoire risque de se détacher.

W-2715-0208

Figure 268

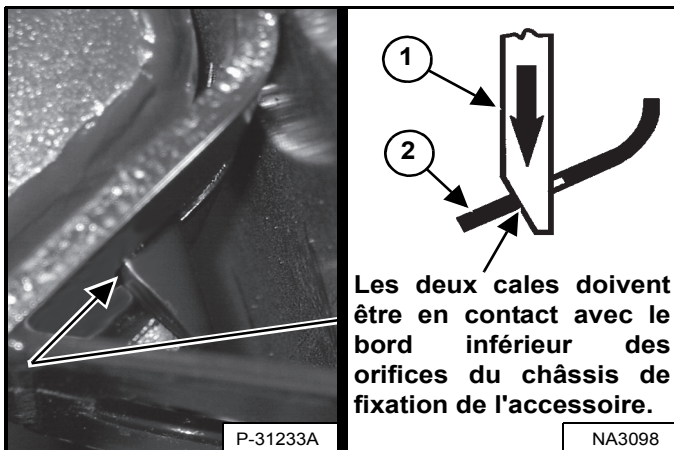

Les broches coniques (1) [Figure 268] doivent dépasser des orifices du châssis de fixation de l'accessoire.

Les broches coniques sous tension de ressort (1) doivent être en contact avec le bord inférieur des orifices du châssis de fixation de l'accessoire (2) [Figure 268].

Si les cales ne sont pas en contact avec le bord inférieur des orifices [Figure 268], l'accessoire n'est pas bloqué et risque de se détacher du Bob-Tach.

Figure 269

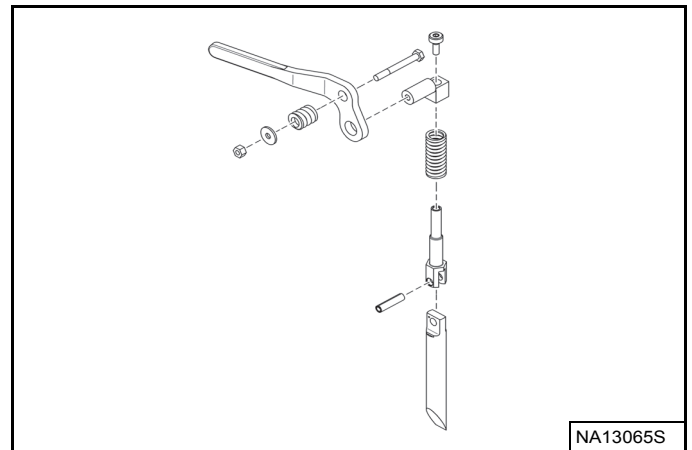

Vérifiez que le châssis de fixation de l'accessoire ainsi que le Bob-Tach, les articulations et les broches coniques ne sont pas endommagés ou usés de manière excessive [Figure 269]. Remplacez toutes les pièces qui sont endommagées, tordues ou manquantes. Assurez-vous que toutes les fixations sont serrées.

Assurez-vous qu'aucune soudure n'est fissurée. Si vous devez réparer ou remplacer des pièces, contactez votre concessionnaire Bobcat.

Graissez les cales (voir TABLEAU DES ENTRETIENS, page 122) et (voir GRAISSAGE DE LA CHARGEUSE, page 177).

## BOB-TACH (HYDRAULIQUE)

Cette machine peut être équipée d'un Bob-Tach hydraulique.

### Contrôle et entretien

Figure 270

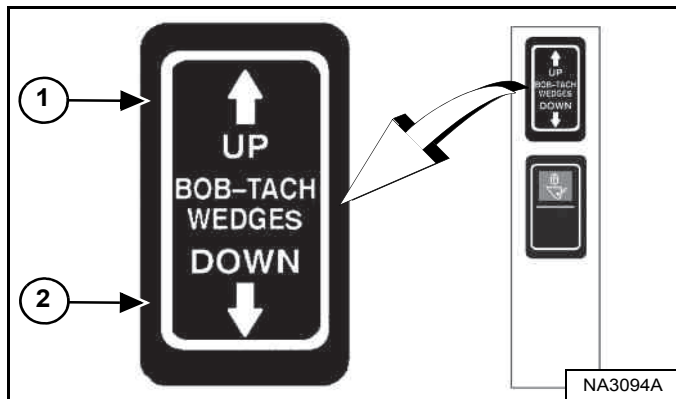

Enfoncez et maintenez le côté UP du contacteur BOB-TACH WEDGES (broches coniques vers le haut) (1) jusqu'à ce que les broches coniques soient complètement relevées. Appuyez sur le côté DOWN du contacteur BOB-TACH WEDGES (broches coniques vers le bas) (2) [Figure 270] jusqu'à ce que les broches coniques soient complètement abaissées.

Les leviers et les cales doivent bouger librement.



## AVERTISSEMENT

### RISQUE DE BLESSURES GRAVES, VOIRE MORTELLES

Les cales du Bob-Tach doivent dépasser des orifices du châssis de fixation de l'accessoire. Les leviers doivent être complètement abaissés et verrouillés, sinon l'accessoire risque de se détacher.

W-2715-0208

Figure 271

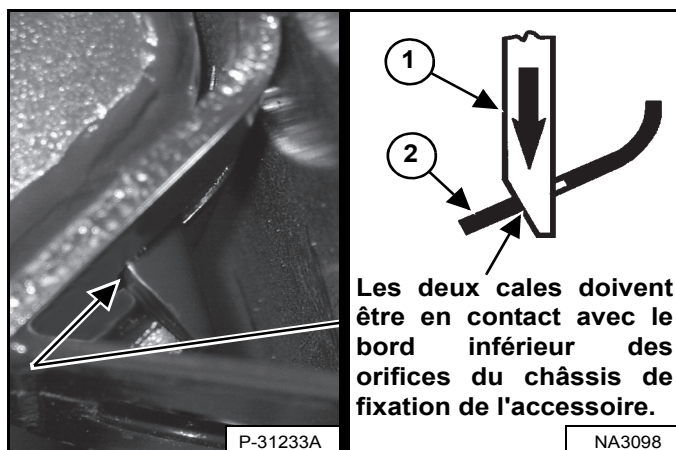

Les broches coniques (1) [Figure 271] doivent dépasser des orifices du châssis de fixation de l'accessoire.

Les broches coniques sous tension de ressort (1) doivent être en contact avec le bord inférieur des orifices du châssis de fixation de l'accessoire (2) [Figure 271].

Si les cales ne sont pas en contact avec le bord inférieur des orifices [Figure 271], l'accessoire n'est pas bloqué et risque de se détacher du Bob-Tach.

Figure 272

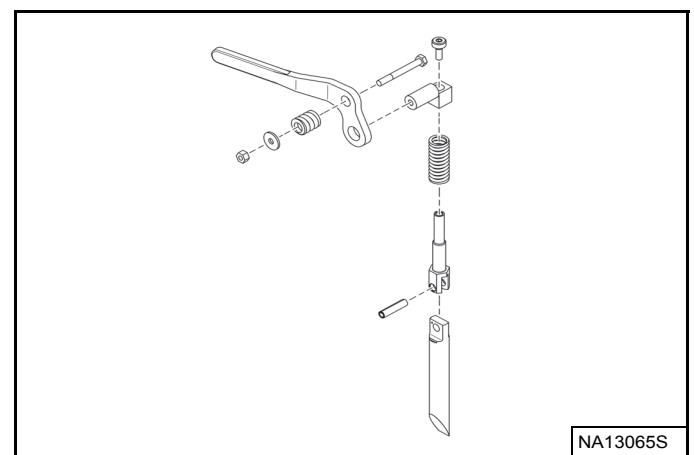

Vérifiez que le châssis de fixation de l'accessoire ainsi que le Bob-Tach, les articulations et les broches coniques ne sont pas endommagés ou usés de manière excessive [Figure 272]. Remplacez toutes les pièces qui sont endommagées, tordues ou manquantes. Assurez-vous que toutes les fixations sont serrées.

Assurez-vous qu'aucune soudure n'est fissurée. Si vous devez réparer ou remplacer des pièces, contactez votre concessionnaire Bobcat.

Graissez les cales (voir TABLEAU DES ENTRETIENS, page 122) et (voir GRAISSAGE DE LA CHARGEUSE, page 177).



## REMISAGE ET REMISE EN SERVICE DE LA CHARGEUSE

### Remisage

Vous pouvez choisir de remiser votre chargeuse Bobcat pendant une période prolongée. Réalisez les opérations suivantes avant le remisage :

- Nettoyez soigneusement la chargeuse, y compris le compartiment moteur.
- Graissez la chargeuse.
- Remplacez les pièces usées ou endommagées.
- Stationnez la chargeuse dans un abri sec et protégé.
- Abaissez les bras de levage et posez le godet à plat sur le sol.
- Placez des cales sous le châssis afin de soulager les pneus du poids de la machine.
- Enduisez de graisse toutes les tiges de vérin exposées.
- Ajoutez un stabilisant de carburant dans le réservoir et faites tourner le moteur pendant quelques minutes afin de faire circuler le stabilisant dans la pompe et les injecteurs.

*Si vous utilisez du carburant biodiesel, respectez les directives suivantes :*

Vidangez le réservoir de carburant, remplissez-le avec du carburant 100 % diesel de pétrole, ajoutez un stabilisant de carburant et faites tourner le moteur pendant au moins 30 minutes.

- Vidangez et rincez le système de refroidissement. Remplissez-le avec du liquide de refroidissement prémélangé.
- Remplacez toutes les huiles et les filtres (moteur, hydraulique / hydrostatique).
- Remplacez les filtres à air du moteur et du chauffage.
- Placez toutes les commandes au POINT NEUTRE.
- Déposez la batterie. Assurez-vous que le niveau d'électrolyte est correct puis chargez la batterie. Remisez-la dans un endroit sec et frais à l'abri du gel et chargez-la périodiquement pendant le remisage.
- Couvrez la sortie du pot d'échappement.
- À l'aide d'un écriteau, indiquez que la machine est en remisage.

### Remise en service

Après une période de remisage de votre chargeuse Bobcat, réalisez les opérations suivantes pour la remettre en service :

- Contrôlez les niveaux d'huile moteur et hydraulique ainsi que le niveau du liquide de refroidissement.
- Installez une batterie complètement chargée.
- Nettoyez la graisse des tiges de vérin exposées.
- Contrôlez la tension de toutes les courroies.
- Assurez-vous que tous les capots et protections sont bien en place.
- Graissez la chargeuse.
- Contrôlez la pression des pneus et enlevez les cales placées sous le châssis.
- Découvrez la sortie du pot d'échappement.
- Démarrez le moteur et laissez-le tourner pendant quelques minutes tout en observant le tableau de bord et les systèmes pour vérifier que tout fonctionne correctement.
- Essayez la machine pour vous assurer de son bon fonctionnement.
- Arrêtez le moteur et contrôlez l'étanchéité. Effectuez les réparations nécessaires.





## CONFIGURATION ET ANALYSE DU SYSTÈME

CODES DE SERVICE .....	184
Affichage des codes de service .....	184
Liste des codes de service .....	185
CONFIGURATION DU TABLEAU DE BORD .....	191
Configuration du tableau de bord droit (tableau de bord Deluxe) .....	191
CONFIGURATION DU MOT DE PASSE (TABLEAU À DÉMARRAGE SANS CLÉ) .....	195
Description du mot de passe .....	195
Modification du mot de passe propriétaire .....	195
Fonction de déverrouillage du mot de passe .....	195
CONFIGURATION DU MOT DE PASSE (TABLEAU DE BORD DELUXE) .....	196
Description du mot de passe .....	196
Modification du mot de passe propriétaire .....	196
Modification des mots de passe utilisateur .....	197
Fonction de déverrouillage du mot de passe .....	197
HORLOGE D'ENTRETIEN .....	198
Description .....	198
Installation .....	198
Réinitialisation .....	198

## CODES DE SERVICE

### Affichage des codes de service

Les codes de service aideront votre concessionnaire à analyser les situations susceptibles d'endommager votre machine.

#### Tableau de bord gauche

Figure 273



Appuyez sur le bouton Information (2) pour faire défiler l'affichage des données (1) [Figure 273] jusqu'à ce que l'écran des codes de service s'affiche. S'il y a plusieurs codes de service à afficher, ils défileront sur l'affichage des données.

En l'absence de code de service, [NONE] (aucun) est affiché [Figure 273].

**REMARQUE :** la présence de plusieurs codes de service ou de symptômes anormaux peut être due à de la corrosion ou au desserrage d'une masse. Un clignotement des témoins du tableau de bord, une alarme sonore aléatoire ou un clignotement des feux avant et arrière peut indiquer une mauvaise masse. Une baisse de tension, due par exemple à des câbles de batterie desserrés ou corrodés, peut provoquer les mêmes symptômes. Si vous observez ces symptômes, contrôlez en premier lieu les masses et les câbles positifs.

#### Tableau de bord Deluxe

Le tableau de bord Deluxe en option offre un affichage supplémentaire des codes de service contenant une brève description.

Le tableau de bord Deluxe permet également de consulter les 40 derniers codes de service enregistrés dans l'historique.

	<p>Appuyez sur l'un des boutons de défilement (1) à plusieurs reprises jusqu'à ce que l'icône de l'écran Avertissements actifs (médaillon) s'allume.</p>
	<p>L'écran AVERTISSEMENTS ACTIFS affiche les codes de service actifs. S'il y a plusieurs codes de service à afficher, appuyez sur [9] pour afficher le code de service suivant. Appuyez sur [4] pour afficher l'historique des codes de service.</p>
	<p>L'écran WARNINGS HISTORY (HISTORIQUE DES AVERTISSEMENTS) répertorie le numéro de code de service (CODE), l'heure de l'erreur (d'après l'horamètre) (HOUR) et l'utilisateur (USER) enregistré lorsque l'erreur est survenue.</p>
<p>Appuyez sur [9] pour afficher les 8 codes de service suivants.</p>	
<p>40 codes peuvent être mémorisés. Lorsque les 40 codes sont dépassés, le plus ancien disparaît et le plus récent apparaît en position N°1.</p>	
	<p>Appuyez sur le numéro situé à côté du code de service pour de plus amples détails.</p> <p>Appuyez sur le bouton de défilement gauche pour passer à l'écran précédent.</p>

## CODES DE SERVICE (SUITE)

### Liste des codes de service

Figure 274

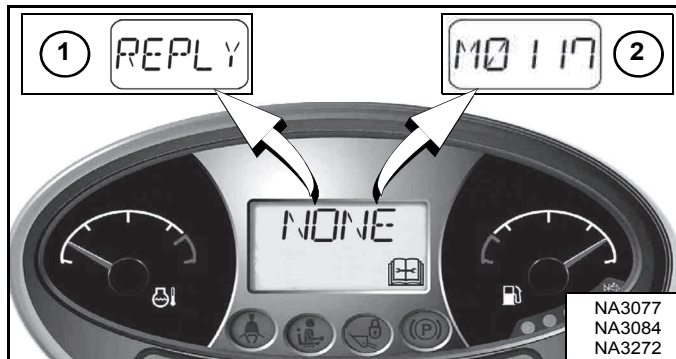

Les codes de service peuvent être des mots (1) ou des codes numériques (2) [Figure 274].

Les termes d'erreur suivants peuvent s'afficher :

**[REPLY] (Réponse)** Un tableau de bord (ou les deux) ne communique pas avec l'unité de contrôle.

**[CODE]** L'unité de contrôle demande un mot de passe (tableaux de bord à démarrage sans clé et Deluxe uniquement).

**[ERROR] (Erreur)** Le mot de passe entré est erroné (tableaux de bord à démarrage sans clé et Deluxe uniquement).

**[SHTDN] (Arrêt)** Une condition d'arrêt existe.

**[DOOR] (Porte)** La porte de la cabine est ouverte (le levage et le cavage ne peuvent pas être utilisés).

**[RFOFF]** Le ventilateur réversible est désactivé. (voir Ventilateur réversible, page 83)

CODE	DESCRIPTION	CODE	DESCRIPTION
A0618	Vitesse des roues hors plage	A8307	Ouverture du circuit de la sortie D du ACD
A3623	ACD non programmé	A8332	Surintensité de la sortie D du ACD
A4621	Alimentation des capteurs 5V hors plage haute	A8402	Erreur de marche de la sortie E du ACD
A4622	Alimentation des capteurs 5V hors plage basse	A8403	Erreur d'arrêt de la sortie E du ACD
A4721	Alimentation des capteurs 8 V hors plage haute	A8405	Court-circuit à la batterie de la sortie E du ACD
A4722	Alimentation des capteurs 8 V hors plage basse	A8406	Court-circuit à la masse de la sortie E du ACD
A7701	Touche machine activée	A8407	Ouverture du circuit de la sortie E du ACD
A7901	Arrêt d'urgence activé	A8432	Surintensité de la sortie E du ACD
A8002	Erreur de marche de la sortie A du ACD	A8502	Erreur de marche de la sortie F du ACD
A8003	Erreur d'arrêt de la sortie A du ACD	A8503	Erreur d'arrêt de la sortie F du ACD
A8005	Court-circuit à la batterie de la sortie A du ACD	A8505	Court-circuit à la batterie de la sortie F du ACD
A8006	Court-circuit à la masse de la sortie A du ACD	A8506	Court-circuit à la masse de la sortie F du ACD
A8007	Ouverture du circuit de la sortie A du ACD	A8507	Ouverture du circuit de la sortie F du ACD
A8032	Surintensité de la sortie A du ACD	A8532	Surintensité de la sortie F du ACD
A8102	Erreur de marche de la sortie B du ACD	A8602	Erreur de marche de la sortie G du ACD
A8103	Erreur d'arrêt de la sortie B du ACD	A8603	Erreur d'arrêt de la sortie G du ACD
A8105	Court-circuit à la batterie de la sortie B du ACD	A8605	Court-circuit à la batterie de la sortie G du ACD
A8106	Court-circuit à la masse de la sortie B du ACD	A8606	Court-circuit à la masse de la sortie G du ACD
A8107	Ouverture du circuit de la sortie B du ACD	A8607	Ouverture du circuit de la sortie G du ACD
A8132	Surintensité de la sortie B du ACD	A8702	Erreur de marche de la sortie H du ACD
A8202	Erreur de marche de la sortie C du ACD	A8703	Erreur d'arrêt de la sortie H du ACD
A8203	Erreur d'arrêt de la sortie C du ACD	A8705	Court-circuit à la batterie de la sortie H du ACD
A8205	Court-circuit à la batterie de la sortie C du ACD	A8706	Court-circuit à la masse de la sortie H du ACD
A8206	Court-circuit à la masse de la sortie C du ACD	A8707	Ouverture du circuit de la sortie H du ACD
A8207	Ouverture du circuit de la sortie C du ACD	A8802	Erreur de marche du solénoïde de marche arrière
A8232	Surintensité de la sortie C du ACD	A8803	Erreur d'arrêt du solénoïde de marche arrière
A8302	Erreur de marche de la sortie D du ACD		
A8303	Erreur d'arrêt de la sortie D du ACD	D3905	Axe X du manipulateur gauche hors POINT MORT
A8305	Court-circuit à la batterie de la sortie D du ACD	D3907	Axe Y du manipulateur gauche hors POINT MORT
A8306	Court-circuit à la masse de la sortie D du ACD	D4007	Axe Y du manipulateur droit hors POINT MORT



**CODES DE SERVICE (SUITE)**

**Liste des codes de service (suite)**

CODE	DESCRIPTION	CODE	DESCRIPTION
D7501	Erreur d'information CAN des manipulateurs (entraînement)	D7546	Erreur de marche du solénoïde de marche arrière droite (entraînement)
D7504	Absence de communication de l'unité de contrôle d'entraînement	D7547	Court-circuit à la batterie de l'extension de direction avant droite (entraînement)
D7505	Axe X du manipulateur gauche hors POINT MORT (entraînement)	D7548	Court-circuit à la batterie de l'extension de direction avant gauche (entraînement)
D7507	Axe Y du manipulateur gauche hors POINT MORT (entraînement)	D7549	Court-circuit à la batterie de l'extension de direction arrière droite (entraînement)
D7508	Axe Y du manipulateur droit hors POINT MORT (entraînement)	D7550	Court-circuit à la batterie de l'extension de direction arrière gauche (entraînement)
D7509	Court-circuit à la batterie ou à la masse du contacteur de mode de commande (entraînement)	D7551	Court-circuit à la batterie de la pression de direction (entraînement)
D7510	Mauvais manipulateurs d'entraînement installés	D7552	Erreur de marche de l'alarme de recul (entraînement)
D7511	Capteur de vitesse gauche non connecté (entraînement)	D7553	Erreur d'arrêt du solénoïde de marche avant gauche (entraînement)
D7512	Capteur de vitesse droit non connecté (entraînement)	D7554	Erreur d'arrêt du solénoïde de marche arrière gauche (entraînement)
D7513	Capteur de l'angle de roue avant droite bloqué (entraînement)	D7555	Erreur d'arrêt du solénoïde de marche avant droit (entraînement)
D7514	Capteur de l'angle de roue avant gauche bloqué (entraînement)	D7556	Erreur d'arrêt du solénoïde de marche arrière droit (entraînement)
D7515	Capteur de l'angle de roue arrière droite bloqué (entraînement)	D7557	Court-circuit à la masse de l'extension de direction avant droite (entraînement)
D7516	Capteur de l'angle de roue arrière gauche bloqué (entraînement)	D7558	Court-circuit à la masse de la rétraction de direction avant droite (entraînement)
D7517	Plateau came gauche hors POINT MORT (entraînement)	D7559	Court-circuit à la masse de l'extension de direction avant gauche (entraînement)
D7518	Plateau came droit hors POINT MORT (entraînement)	D7560	Court-circuit à la masse de la rétraction de direction avant gauche (entraînement)
D7519	Axe X du manipulateur gauche hors plage haute (entraînement)	D7561	Court-circuit à la masse de l'extension de direction arrière droite (entraînement)
D7521	Axe Y du manipulateur gauche hors plage haute (entraînement)	D7562	Court-circuit à la masse de la rétraction de direction arrière droite (entraînement)
D7522	Axe Y du manipulateur droit hors plage haute (entraînement)	D7563	Court-circuit à la masse de l'extension de direction arrière gauche (entraînement)
D7523	Capteur d'angle de roue avant droite hors plage haute (entraînement)	D7564	Court-circuit à la masse de la rétraction de direction arrière gauche (entraînement)
D7524	Capteur d'angle de roue avant gauche hors plage haute (entraînement)	D7565	Court-circuit à la masse de la pression de direction (entraînement)
D7525	Capteur d'angle de roue arrière droite hors plage haute (entraînement)	D7566	Erreur d'arrêt de l'alarme de recul (entraînement)
D7526	Capteur d'angle de roue arrière gauche hors plage haute (entraînement)	D7567	Absence de communication de l'unité de contrôle Bobcat (entraînement)
D7527	Plateau came gauche mal positionné (entraînement)	D7568	Capteurs d'angle non étalonnés (entraînement)
D7528	Plateau came droit mal positionné (entraînement)	D7569	Tension de batterie hors plage haute (entraînement)
D7529	Axe X du manipulateur gauche hors plage basse (entraînement)	D7570	Interruption d'alimentation de l'entraînement (survient également après les mises à jour du logiciel)
D7531	Axe Y du manipulateur gauche hors plage basse (entraînement)	D7571	Tension de batterie hors plage basse (entraînement)
D7532	Axe Y du manipulateur droit hors plage basse (entraînement)	D7572	Pompe d'entraînement non étalonnée
D7533	Capteur d'angle de roue avant droite hors plage basse (entraînement)	D7573	Contacteur du mode de commande de l'entraînement actionné durant le fonctionnement
D7534	Capteur d'angle de roue avant gauche hors plage basse (entraînement)	D7574	Mouvement non commandé de la vitesse des roues côté droit (entraînement)
D7535	Capteur d'angle de roue arrière droite hors plage basse (entraînement)	D7575	Mouvement non commandé de la vitesse des roues côté gauche (entraînement)
D7536	Capteur d'angle de roue arrière gauche hors plage basse (entraînement)	D7576	Absence de communication de l'unité de contrôle ACS (entraînement)
D7537	Alimentation capteurs 5 volts n°1 hors plage basse (entraînement)	D7577	Capteur de vitesse gauche hors plage haute (entraînement)
D7538	Alimentation capteurs 5 volts n°2 hors plage basse (entraînement)	D7578	Capteur de vitesse droit hors plage haute (entraînement)
D7539	Capteur du plateau came gauche hors plage haute (entraînement)	D7579	Capteur de vitesse gauche hors plage basse (entraînement)
D7540	Capteur du plateau came gauche hors plage basse (entraînement)	D7580	Capteur de vitesse droit hors plage basse (entraînement)
D7541	Capteur du plateau came droit hors plage haute (entraînement)	D7581	Court-circuit à la batterie de la rétraction de direction avant droite (entraînement)
D7542	Capteur du plateau came droit hors plage basse (entraînement)	D7582	Court-circuit à la batterie de la rétraction de direction avant gauche (entraînement)
D7543	Erreur de marche du solénoïde de marche avant gauche (entraînement)	D7583	Court-circuit à la batterie de la rétraction de direction arrière droite (entraînement)
D7544	Erreur de marche du solénoïde de marche arrière gauche (entraînement)	D7584	Court-circuit à la batterie de la rétraction de direction arrière gauche (entraînement)
D7545	Erreur de marche du solénoïde de marche avant droit (entraînement)	D7585	Alimentation capteurs 5 volts n°1 hors plage haute (entraînement)



**CODES DE SERVICE (SUITE)**

**Liste des codes de service (suite)**

CODE	DESCRIPTION	CODE	DESCRIPTION
D7586	Alimentation capteurs 5 volts n°2 hors plage haute (entraînement)	H2307	Ouverture du circuit de sortie côté base arrière
D7587	Mise à jour du logiciel d'entraînement requise	H2332	Surintensité de sortie côté base arrière
D7588	Alimentation après contact bloquée sur MARCHE (entraînement)	H2405	Court-circuit à la batterie de la sortie côté tige arrière
D7589	Erreur d'arrêt de l'alimentation après contact (entraînement)	H2406	Court-circuit à la masse de la sortie côté tige arrière
D7590	Étalonnage de l'entraînement réalisé	H2407	Ouverture du circuit de sortie côté tige arrière
D7591	Capteur du plateau came gauche inversé (entraînement)	H2432	Surintensité de sortie côté tige arrière
D7592	Capteur du plateau came droit inversé (entraînement)	H2505	Court-circuit à la batterie de l'inverseur n° 2
D7593	Absence de réponse du capteur de vitesse droit de l'entraînement	H2506	Court-circuit à la masse de l'inverseur n°2
D7594	Absence de réponse du capteur de vitesse gauche de l'entraînement	H2507	Ouverture du circuit de l'inverseur n° 2
D7595	Direction inverse du capteur de vitesse gauche (entraînement)	H2605	Court-circuit à la batterie de la sortie côté base avant
D7596	Direction inverse du capteur de vitesse droit (entraînement)	H2606	Court-circuit à la masse de la sortie côté base avant
D7597	Unité de contrôle d'entraînement programmée	H2607	Ouverture du circuit de sortie côté base avant
D7598	Unité de contrôle d'entraînement en mode étalonnage	H2632	Surintensité de sortie côté base avant
D7599	Unité de contrôle AWS en mode étalonnage de position des roues (entraînement)	H2705	Court-circuit à la batterie de la sortie côté tige avant
		H2706	Court-circuit à la masse de la sortie côté tige avant
H1221	Molette droite hors plage haute	H2707	Ouverture du circuit de sortie côté tige avant
H1222	Molette droite hors plage basse	H2732	Surintensité de sortie côté tige avant
H1224	Molette droite hors point NEUTRE	H2805	Court-circuit à la batterie de l'inverseur
H1321	Molette gauche hors plage haute	H2806	Court-circuit à la masse de l'inverseur
H1322	Molette gauche hors plage basse	H2807	Ouverture du circuit de l'inverseur
H1324	Molette gauche hors point NEUTRE	H2905	Court-circuit à la batterie du cumul de débit
H1421	Pression de base de levage hors plage haute	H2906	Court-circuit à la masse du cumul de débit
H1422	Pression de base de levage hors plage basse	H2907	Ouverture du circuit du cumul de débit
H1502	Erreur de sortie du système antitangage activée	H2932	Surintensité du cumul de débit
H1503	Erreur de sortie du système antitangage désactivée	H3028	Défaut de la mémoire de l'unité de contrôle
H1507	Ouverture du circuit de sortie du système antitangage	H3128	Défaut d'interruption d'alimentation
H1528	Défaut de sortie du système antitangage	H3648	Erreur de conflit ACD multiple
H1602	Erreur du relais du système antitangage activée	H3904	Erreur du manipulateur gauche
H1603	Erreur du relais du système antitangage désactivée	H3912	Molette du manipulateur gauche hors point NEUTRE
H2005	Court-circuit à la batterie du solénoïde de suralimentation	H3913	Absence de communication de la poignée du manipulateur gauche
H2006	Court-circuit à la masse du solénoïde de suralimentation	H3916	Absence de communication du manipulateur gauche
H2007	Ouverture du circuit du solénoïde de suralimentation	H3928	Défaut interne du manipulateur gauche
H2032	Surintensité du solénoïde de suralimentation	H3948	Présence de plusieurs manipulateurs gauches
H2105	Court-circuit à la batterie du solénoïde du ventilateur réversible	H4004	Erreur du manipulateur droit
H2106	Court-circuit à la masse du solénoïde du ventilateur réversible	H4012	Molette du manipulateur droit hors point NEUTRE
H2107	Ouverture du circuit du solénoïde du ventilateur réversible	H4013	Absence de communication de la poignée du manipulateur droit
H2132	Surintensité du solénoïde du ventilateur réversible	H4016	Absence de communication du manipulateur droit
H2005	Court-circuit à la batterie du solénoïde de suralimentation	H4028	Défaut interne du manipulateur droit
H2006	Court-circuit à la masse du solénoïde de suralimentation	H4048	Présence de plusieurs manipulateurs droits
H2007	Ouverture du circuit du solénoïde de suralimentation	H4302	Erreur de marche de l'avertisseur
H2032	Surintensité du solénoïde de suralimentation	H4303	Erreur d'arrêt de l'avertisseur
H2305	Court-circuit à la batterie de la sortie côté base arrière	H4423	Auxiliaires non programmés
H2306	Court-circuit à la masse de la sortie côté base arrière	H4497	Unité de contrôle des auxiliaires programmée



**CODES DE SERVICE (SUITE)**

**Liste des codes de service (suite)**

CODE	DESCRIPTION	CODE	DESCRIPTION
H4502	Erreur d'arrêt du clignotant droit activée	M0710	Température de l'huile hydraulique trop élevée
H4503	Erreur d'arrêt du clignotant droit désactivée	M0711	Température de l'huile hydraulique extrêmement élevée
H4602	Erreur d'arrêt du clignotant gauche activée	M0715	Arrêt par température de l'huile hydraulique
H4603	Erreur d'arrêt du clignotant gauche désactivée	M0721	Température de l'huile hydraulique hors plage haute
H4721	Alimentation des capteurs 8 V hors plage haute	M0722	Température de l'huile hydraulique hors plage basse
H4722	Alimentation des capteurs 8 V hors plage basse	M0810	Température trop élevée du liquide de refroidissement moteur
H4821	Alimentation du capteur 5 V hors plage haute	M0811	Température extrêmement élevée du liquide de refroidissement moteur
H4822	Alimentation du capteur 5 V hors plage basse	M0815	Arrêt par température du liquide de refroidissement moteur
H7404	Absence de communication de l'unité de contrôle principale	M0821	Température du liquide de refroidissement moteur hors plage haute
H9004	Absence de communication avec les touches « Press to operate loader »	M0822	Température du liquide de refroidissement moteur hors plage basse
		M0909	Niveau de carburant trop bas
L0102	Erreur du bouton des feux activée	M0921	Niveau de carburant hors plage haute
L0202	Erreur de marche du bouton d'activation du cumul de débit/du ralenti automatique	M0922	Niveau de carburant hors plage basse
L0302	Erreur de marche du bouton d'activation des auxiliaires activée	M1016	Filtre de gavage hydraulique non connecté
L0402	Erreur du bouton Information activée	M1017	Filtre de gavage hydraulique colmaté
L7404	Absence de communication de l'unité de contrôle principale	M1121	Capteur de l'arceau de siège hors plage haute
L7672	Programmation nécessaire du tableau de bord gauche	M1122	Capteur de l'arceau de siège hors plage basse
		M1128	Défaut du capteur de l'arceau de siège
M0116	Filtre à air non connecté	M1305	Court-circuit à la batterie du solénoïde de maintien de carburant
M0117	Filtre à air colmaté	M1306	Court-circuit à la masse du solénoïde de maintien de carburant
M0216	Filtre hydraulique/hydrostatique non connecté	M1307	Ouverture du circuit du solénoïde de maintien de carburant
M0217	Filtre hydraulique/hydrostatique colmaté	M1402	Erreur du solénoïde d'appel de carburant activée
M0309	Tension du circuit trop basse	M1403	Erreur du solénoïde d'appel de carburant désactivée
M0310	Tension du circuit trop élevée	M1407	Ouverture du circuit du solénoïde d'appel de carburant
M0311	Tension du circuit extrêmement élevée	M1428	Défaut du solénoïde d'appel de carburant
M0314	Tension du circuit extrêmement basse	M1502	Erreur à la sortie d'appel du déverrouillage transmission activée
M0322	Tension du système hors plage basse	M1503	Erreur à la sortie d'appel du déverrouillage transmission désactivée
M0409	Pression d'huile moteur trop basse	M1507	Ouverture du circuit de la sortie d'appel du déverrouillage transmission
M0414	Pression d'huile moteur extrêmement basse	M1528	Défaut de la sortie d'appel du déverrouillage transmission
M0415	Arrêt par pression d'huile moteur	M1605	Court-circuit à la batterie du solénoïde de maintien du déverrouillage transmission
M0421	Pression d'huile moteur hors plage haute	M1606	Court-circuit à la masse du solénoïde de maintien déverrouillage transmission
M0422	Pression d'huile moteur hors plage basse	M1607	Ouverture du circuit du solénoïde de maintien du déverrouillage transmission
M0509	Pression de gavage hydraulique trop basse	M1705	Court-circuit à la batterie du solénoïde de verrouillage hydraulique
M0510	Pression de gavage hydraulique trop élevée	M1706	Court-circuit à la masse du solénoïde de verrouillage hydraulique
M0511	Pression de gavage hydraulique extrêmement élevée	M1707	Ouverture du circuit du solénoïde de verrouillage hydraulique
M0514	Pression de gavage hydraulique extrêmement basse	M1732	Surintensité du solénoïde de verrouillage hydraulique
M0515	Arrêt par pression de gavage hydraulique	M1805	Court-circuit à la batterie de la sortie du verrouillage du tiroir de levage
M0521	Pression de gavage hydraulique hors plage haute	M1806	Court-circuit à la masse de la sortie du verrouillage du tiroir de levage
M0522	Pression de gavage hydraulique hors plage basse	M1807	Ouverture du circuit de sortie du verrouillage du tiroir de levage
M0610	Régime moteur trop élevé	M1832	Surintensité de sortie du verrouillage du tiroir de levage
M0611	Régime moteur extrêmement élevé	M2005	Court-circuit à la batterie du solénoïde primaire deux vitesses
M0613	Absence de signal du régime moteur	M2006	Court-circuit à la masse du solénoïde primaire deux vitesses
M0615	Arrêt par régime moteur	M2007	Ouverture du circuit du solénoïde primaire deux vitesses
M0618	Régime moteur hors plage	M2032	Surintensité du solénoïde primaire deux vitesses
M0634	Données de régime moteur de l'ECU invalides	M2102	Erreur à la sortie des bougies de préchauffage activée



**CODES DE SERVICE (SUITE)**

**Liste des codes de service (suite)**

CODE	DESCRIPTION	CODE	DESCRIPTION
M2103	Erreur à la sortie des bougies de préchauffage désactivée	M4621	Alimentation du capteur 5 V hors plage haute
M2107	Ouverture du circuit de la sortie des bougies de préchauffage	M4622	Alimentation du capteur 5 V hors plage basse
M2128	Défaut de la sortie des bougies de préchauffage	M4721	Alimentation des capteurs 8 V hors plage haute
M2202	Erreur à la sortie du démarreur activée	M4722	Alimentation des capteurs 8 V hors plage basse
M2203	Erreur à la sortie du démarreur désactivée	M4802	Erreur du relais des feux avant activée
M2207	Ouverture du circuit de la sortie du démarreur	M4803	Erreur du relais des feux avant désactivée
M2228	Défaut de la sortie du démarreur	M4902	Erreur du relais des feux arrière activée
M2302	Erreur du relais du démarreur activée	M4903	Erreur du relais des feux arrière désactivée
M2303	Erreur du relais du démarreur désactivée	M5002	Erreur à la sortie des feux avant activée
M2402	Erreur du relais d'appel de carburant activée	M5003	Erreur à la sortie des feux avant désactivée
M2403	Erreur du relais d'appel de carburant désactivée	M5007	Ouverture du circuit de la sortie des feux avant
M2502	Erreur du relais d'appel déverrouillage transmission activée	M5028	Défaut de la sortie des feux avant
M2503	Erreur du relais d'appel déverrouillage transmission désactivée	M5102	Erreur à la sortie des feux arrière activée
M2602	Erreur du relais des bougies de préchauffage activée	M5103	Erreur à la sortie des feux arrière désactivée
M2603	Erreur du relais des bougies de préchauffage désactivée	M5107	Ouverture du circuit de la sortie des feux arrière
M2721	Capteur primaire de l'accélérateur hors plage haute	M5128	Défaut de la sortie des feux arrière
M2722	Capteur primaire de l'accélérateur hors plage basse	M5202	Erreur du bouton « Press to operate » activée
M2821	Capteur secondaire de l'accélérateur hors plage haute	M5221	Bouton Press to operate hors plage haute
M2822	Capteur secondaire de l'accélérateur hors plage basse	M5222	Bouton Press to operate hors plage basse
M2899	Capteur secondaire de l'accélérateur non étalonné	M5305	Court-circuit à la batterie du témoin Press to operate
M3028	Défaut de la mémoire de l'unité de contrôle	M5306	Court-circuit à la masse du témoin Press to operate
M3128	Défaut d'interruption d'alimentation	M5405	Court-circuit à la batterie du verrouillage du tiroir de cavage
M3204	Absence de communication entre les commandes ACS (AHC) et l'unité de contrôle Bobcat	M5406	Court-circuit à la masse du verrouillage du tiroir de cavage
M3304	Absence de communication du tableau de bord Deluxe	M5407	Ouverture du circuit du verrouillage du tiroir de cavage
M3404	Erreur du tableau de bord Deluxe	M5432	Surintensité du verrouillage du tiroir de cavage
M3505	Court-circuit à la batterie du ventilateur hydraulique	M5902	Erreur du contacteur de régénération du FPD activée
M3506	Court-circuit à la masse du ventilateur hydraulique	M6002	Erreur du contacteur d'inhibition de régénération du DPF activée
M3507	Circuit ouvert du ventilateur hydraulique	M6102	Erreur du contacteur de régénération à distance en stationnement activée
M3532	Surintensité du ventilateur hydraulique	M6402	Erreur du relais d'alimentation après contact activée
M3705	Court-circuit à la batterie de la sortie secondaire deux vitesses	M6403	Erreur du relais d'alimentation après contact désactivée
M3706	Court-circuit à la masse de la sortie secondaire deux vitesses	M6505	Court-circuit à la batterie de l'alimentation de l'ECU
M3707	Ouverture du circuit de la sortie secondaire deux vitesses	M6506	Court-circuit à la masse de l'alimentation de l'ECU
M3732	Surintensité de la sortie secondaire deux vitesses	M6507	Ouverture du circuit de l'alimentation de l'ECU
M3805	Court-circuit à la batterie du verrouillage du circuit hydraulique auxiliaire	M6604	Absence de communication avec l'ECU
M3806	Court-circuit à la masse du verrouillage du circuit hydraulique auxiliaire	M6702	Erreur à la sortie HVAC activée
M3807	Ouverture du circuit du verrouillage du circuit hydraulique auxiliaire	M6703	Erreur à la sortie HVAC désactivée
M3832	Surintensité du verrouillage du circuit hydraulique auxiliaire	M6707	Ouverture du circuit de la sortie HVAC
M4109	Alternateur trop bas	M6728	Défaut de la sortie HVAC
M4110	Tension alternateur élevée	M6802	Erreur du relais HVAC activée
M4111	Alternateur extrêmement haut	M6803	Erreur du relais HVAC désactivée
M4304	Absence de communication du tableau de bord à démarrage sans clé	M7002	Erreur à la sortie d'alimentation après contact activée
M4404	Absence de communication des auxiliaires	M7003	Erreur à la sortie d'alimentation après contact désactivée
M4510	Capteur d'eau dans carburant trop haut	M7007	Ouverture du circuit de la sortie d'alimentation après contact
M4511	Capteur d'eau dans carburant extrêmement haut	M7028	Défaut de la sortie d'alimentation après contact
M4521	Capteur d'eau dans carburant hors plage haute	M7304	Absence de communication de la commande à distance
M4522	Capteur d'eau dans carburant hors plage basse	M7316	Absence de communication entre la commande à distance et l'émetteur



**CODES DE SERVICE (SUITE)**

**Liste des codes de service (suite)**

CODE	DESCRIPTION	CODE	DESCRIPTION
M7423	Unité de contrôle principale non programmée	W3233	Câblage de la poignée de cavage ACS (AHC)
M7472	Programmation nécessaire de l'unité de contrôle principale	W3234	Servocommande de cavage ACS (AHC) hors point NEUTRE
M7497	Unité de contrôle principale programmée	W3235	Poignée/pédale de cavage ACS (AHC) hors point NEUTRE
M7504	Absence de communication de l'entraînement	W3236	Servocommande de levage ACS (AHC)
M7604	Absence de communication du tableau de bord gauche	W3237	Câblage de la servocommande de levage ACS (AHC)
M7748	Contacteurs à clé multiples	W3238	Câblage de la poignée de levage ACS (AHC)
M7839	Horamètre modifié	W3239	Servocommande de levage ACS (AHC) hors point NEUTRE
M7974	Porte ouverte	W3240	Poignée/pédale de levage ACS (AHC) hors point NEUTRE
M8541	Régénération automatique du DPF active	W3241	Absence de communication avec les commandes ACS (AHC)
M8542	Régénération automatique du DPF activée (machine chargée)	W3249	Court-circuit à la masse de l'asservissement de levage ACS (AHC)
M8551	Régénération du DPF nécessaire - inhibition activée	W3250	Court-circuit à la masse de l'asservissement de cavage ACS (AHC)
M8552	Régénération du DPF nécessaire - inhibition activée (machine chargée)	W3251	Court-circuit à la batterie de la servocommande de levage ACS (AHC)
M8553	Régénération à distance en stationnement du DPF nécessaire (kit de régénération à distance requis)	W3252	Court-circuit à la batterie de la servocommande de cavage ACS (AHC)
M8554	Entretien de la régénération DPF requis (contacter le concessionnaire Bobcat)	W3253	Court-circuit à la masse de la poignée/pédale de levage ACS (AHC)
M8555	Entretien DPF requis	W3254	Court-circuit à la masse de la poignée/pédale de cavage ACS (AHC)
M8560	Entretien de la régénération DPF actif	W3255	Court-circuit à la batterie de la poignée/pédale de levage ACS (AHC)
M8561	Entretien de la régénération DPF actif	W3256	Court-circuit à la batterie de la poignée/pédale de cavage ACS (AHC)
M8562	Entretien de la régénération DPF actif	W3257	Performances réduites de la servocommande de levage ACS (AHC)
M8563	Entretien de la régénération DPF actif	W3258	Performances réduites de la servocommande de cavage ACS (AHC)
M8564	Entretien de la régénération DPF actif	W3259	Mauvaise direction de la servocommande de levage ACS (AHC)
M8615	Arrêt par détarage du régime moteur	W3260	Mauvaise direction de la servocommande de cavage ACS (AHC)
M8625	Absence de réponse du détarage du régime moteur	W3261	Court-circuit à la masse du verrouillage de la poignée ACS (AHC)
M9004	Absence de communication avec les touches « Press to operate loader »	W3262	Court-circuit à la batterie du verrouillage de la poignée ACS (AHC)
R7404	Absence de communication de l'unité de contrôle principale	W3263	Court-circuit à la masse du verrouillage de la pédale ACS (AHC)
		W3264	Court-circuit à la batterie du verrouillage de la pédale ACS (AHC)
T9002	Erreur de marche de la sortie C de l'outil d'entretien	W3265	Tension d'alimentation du capteur ACS (AHC) hors plage
T9003	Erreur d'arrêt de la sortie C de l'outil d'entretien	W3266	Tension de batterie ACS (AHC) hors plage
T9102	Erreur de marche de la sortie D de l'outil d'entretien	W3267	Contacteur ACS (AHC) actionné durant le fonctionnement
T9103	Erreur d'arrêt de la sortie D de l'outil d'entretien	W3268	Erreur d'information de la poignée de levage ACS (AHC)
T9202	Erreur de marche de la sortie E de l'outil d'entretien	W3270	Court-circuit à la masse de la poignée d'entraînement droite ACS (AHC)
T9203	Erreur d'arrêt de la sortie E de l'outil d'entretien	W3271	Court-circuit à la batterie de la poignée d'entraînement droite ACS (AHC)
T9302	Erreur de marche de la sortie F de l'outil d'entretien	W3274	Axe X du manipulateur gauche ACS (AHC) hors plage
T9303	Erreur d'arrêt de la sortie F de l'outil d'entretien	W3275	Interruption de l'alimentation ACS (AHC) sans contacteur
		W3276	Erreur d'information CAN du manipulateur ACS (AHC)
W3204	Absence de communication entre les commandes ACS (AHC) et l'unité de contrôle Bobcat	W3277	Erreur d'information de la commande à distance ACS (AHC)
W3223	Étalonnage ACS (AHC) requis	W3297	Unité de contrôle ACS (AHC) programmée
W3224	Étalonnage ACS (AHC) effectué	W3905	Axe X du manipulateur gauche hors point NEUTRE
W3225	Échec de l'étalonnage de la servocommande ACS (AHC)	W4005	Axe X du manipulateur droit hors point NEUTRE
W3231	Servocommande de cavage ACS (AHC)	W4007	Axe Y du manipulateur droit hors point NEUTRE
W3232	Câblage de la servocommande de cavage ACS (AHC)		



## CONFIGURATION DU TABLEAU DE BORD

### Configuration du tableau de bord droit (tableau de bord Deluxe)

#### Identification des icônes

Figure 275



#### Données critiques

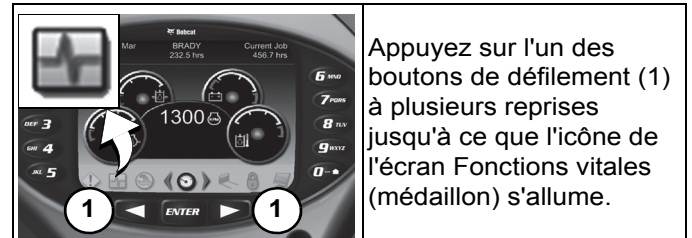

Appuyez sur l'un des boutons de défilement (1) à plusieurs reprises jusqu'à ce que l'icône de l'écran Fonctions vitales (médaillon) s'allume.



Affiche certains niveaux opérationnels du système.

Vous pouvez surveiller en temps réel les affichages suivants :

- Régime moteur**
- Pression d'huile moteur**
- Température du réfrigérant moteur**
- Tension du système électrique**
- Pression de gavage hydraulique**
- Température de l'huile hydraulique**

Le tableau de bord Deluxe est facile à utiliser. Utilisez-le pour définir vos préférences personnelles en matière d'utilisation et de surveillance de votre chargeuse Bobcat.

ICÔNE	DESCRIPTION
Mon, 17 Mar 3:45 PM	DATE / HEURE
BRADY 232.5 hrs	UTILISATEUR / HORAMÈTRE
Current Job 456.7 hrs	TRAVAIL EN COURS
	Icône de l'écran AVERTISSEMENTS ACTIFS
	Icône de l'écran FONCTIONS VITALES
	Icône de l'écran SERVICE
	Icône de l'écran PRINCIPAL
	Icône de l'écran ACCESSOIRES
	Icône de l'écran SÉCURITÉ
	Icône de l'écran AFFICHAGE
	Icône ACCUEIL (retour à l'écran PRINCIPAL)
	Bouton de DÉFILEMENT GAUCHE
	Bouton de DÉFILEMENT DROIT
<b>ENTER</b>	Bouton ENTRÉE

## CONFIGURATION DU TABLEAU DE BORD (SUITE)

### Configuration du tableau de bord droit (tableau de bord Deluxe) (suite)

#### Date et heure

	<p>Appuyez sur l'un des boutons de défilement (1) à plusieurs reprises jusqu'à ce que l'icône de l'écran Affichage (médaillon) s'allume.</p>
	<p>Sélectionnez <b>[1. CLOCKS]</b> (Horloges).</p>
	<p>Sélectionnez <b>[1. TIME]</b> (Régler l'heure).</p>
	<p>Utilisez le pavé numérique pour entrer l'heure.</p> <p>Sélectionnez AM / PM / 24 hr (12H / 24H).</p> <p>Appuyez sur <b>[ENTER]</b> (Entrée) pour continuer.</p>
	<p>Sélectionnez <b>[2. DATE]</b>.</p>
	<p>Utilisez le pavé numérique pour entrer la date.</p> <p>Appuyez sur <b>[ENTER]</b> (Entrée) pour continuer.</p>

#### Langues

	<p>Appuyez sur l'un des boutons de défilement (1) à plusieurs reprises jusqu'à ce que l'icône de l'écran Affichage (médaillon) s'allume.</p>
	<p>Sélectionnez <b>[2. LANGUAGES]</b>.</p>
	<p>Sélectionner la langue voulue.</p>

#### Affichage impérial/métrique

	<p>Appuyez sur l'un des boutons de défilement (1) à plusieurs reprises jusqu'à ce que l'icône de l'écran Affichage (médaillon) s'allume.</p>
	<p>Sélectionnez <b>[4. DISPLAY SETTINGS]</b> (Réglages de l'affichage).</p>
	<p>Appuyez sur <b>[1]</b> pour naviguer entre les options ENGLISH (système impérial) et METRIC (système métrique).</p>

## CONFIGURATION DU TABLEAU DE BORD (SUITE)

### Configuration du tableau de bord droit (tableau de bord Deluxe) (suite)

#### Réinitialisation du chrono de travail

	<p>Appuyez sur l'un des boutons de défilement (1) à plusieurs reprises jusqu'à ce que l'icône de l'écran Sécurité (médaille) s'allume.</p>
	<p>Sélectionnez <b>[1. PASSWORDS / LOCKOUTS]</b> (Mots de passe/verrouillages).</p>
	<p>Entrez le mot de passe propriétaire, puis appuyez sur <b>[ENTER]</b> (Entrée).</p>
	<p>Sélectionnez <b>[1. USER SETTINGS]</b> (Réglages utilisateur).</p>
	<p>Sélectionnez l'utilisateur.</p>
	<p>Sélectionnez <b>[3. RESET JOB STATISTICS]</b> (RAZ statistiques de travail).</p>
	<p>Appuyez sur <b>[9]</b> pour réinitialiser les statistiques de travail.  Appuyez sur le bouton de défilement gauche <b>[0]</b> pour quitter l'écran sans enregistrer.</p>

## CONFIGURATION DU TABLEAU DE BORD (SUITE)

### Configuration du tableau de bord droit (tableau de bord Deluxe) (suite)

Verrouillages de la machine (cumul de débit et deux vitesses)

	<p>Appuyez sur l'un des boutons de défilement (1) à plusieurs reprises jusqu'à ce que l'icône de l'écran Sécurité (médaillon) s'allume.</p>
	<p>Sélectionnez <b>[1. PASSWORDS / LOCKOUTS]</b> (Mots de passe/verrouillages).</p>
	<p>Entrez le mot de passe propriétaire, puis appuyez sur <b>[ENTER]</b> (Entrée).</p>
	<p>Sélectionnez <b>[3. HIGH FLOW]</b> (Cumul de débit). <b>OU</b> Sélectionnez <b>[4. TWO-SPEED]</b> (Deux vitesses).</p>
	<p><b>CUMUL DE DÉBIT</b> Appuyez sur le numéro de l'utilisateur pour naviguer entre les options LOCKED (Verrouillé) et UNLOCKED (Déverrouillé).</p>
	<p><b>DEUX VITESSES</b> Appuyez sur le numéro de l'utilisateur pour naviguer entre les options LOCKED (Verrouillé) et UNLOCKED (Déverrouillé).</p>

**REMARQUE :** les verrouillages du cumul de débit et de la commande deux vitesses sont activés pour le propriétaire même si la fonction de verrouillage du mot de passe est déverrouillée.

Verrouillages de la machine (vitesse de déplacement) (SJC uniquement)

	<p>Appuyez sur l'une des flèches (1) jusqu'à ce que l'icône de l'écran des paramètres de la machine (détail) s'affiche.</p>																																								
	<p>Sélectionnez <b>[1. PASSWORDS/ LOCKOUTS]</b> (Mots de passe/ Déverrouillages).</p>																																								
	<p>Entrez le mot de passe propriétaire, puis appuyez sur <b>[ENTER]</b> (Entrée).</p>																																								
	<p>Sélectionnez <b>[5. TRAVEL SPEED]</b> (Vitesse de déplacement).</p>																																								
<table border="1" data-bbox="817 1368 1163 1597"> <thead> <tr> <th></th> <th>USER</th> <th>MAX.F</th> <th>MAX.R</th> </tr> </thead> <tbody> <tr><td>1</td><td>SPENCER</td><td>100%</td><td>100%</td></tr> <tr><td>2</td><td>TONY</td><td>75%</td><td>100%</td></tr> <tr><td>3</td><td>BRADY</td><td>25%</td><td>25%</td></tr> <tr><td>4</td><td>BART</td><td>75%</td><td>100%</td></tr> <tr><td>5</td><td>AL</td><td>100%</td><td>100%</td></tr> <tr><td>6</td><td>DEAN</td><td>100%</td><td>100%</td></tr> <tr><td>7</td><td>MICHAL</td><td>75%</td><td>75%</td></tr> <tr><td>8</td><td>JOHN</td><td>75%</td><td>75%</td></tr> <tr><td>9</td><td>EMPTY</td><td>N/A</td><td>N/A</td></tr> </tbody> </table>		USER	MAX.F	MAX.R	1	SPENCER	100%	100%	2	TONY	75%	100%	3	BRADY	25%	25%	4	BART	75%	100%	5	AL	100%	100%	6	DEAN	100%	100%	7	MICHAL	75%	75%	8	JOHN	75%	75%	9	EMPTY	N/A	N/A	<p><b>VITESSE DE DÉPLACEMENT</b> Sélectionnez l'utilisateur.</p>
	USER	MAX.F	MAX.R																																						
1	SPENCER	100%	100%																																						
2	TONY	75%	100%																																						
3	BRADY	25%	25%																																						
4	BART	75%	100%																																						
5	AL	100%	100%																																						
6	DEAN	100%	100%																																						
7	MICHAL	75%	75%																																						
8	JOHN	75%	75%																																						
9	EMPTY	N/A	N/A																																						
	<p><b>VITESSE LIMITE EN MARCHÉ AVANT/ ARRIÈRE</b> Saisissez la vitesse limite en marche avant sous forme de pourcentage puis appuyez sur <b>[ENTER]</b> (Entrée) pour l'enregistrer.</p>																																								
	<p>Saisissez la vitesse limite en marche arrière sous forme de pourcentage puis appuyez sur <b>[ENTER]</b> (Entrée) pour l'enregistrer.</p>																																								

## CONFIGURATION DU MOT DE PASSE (TABLEAU À DÉMARRAGE SANS CLÉ)

### Description du mot de passe

#### Mot de passe maître :

Mot de passe permanent et aléatoire, défini en usine et qui ne peut pas être modifié. Ce mot de passe est utilisé par le concessionnaire Bobcat pour des opérations d'entretien si le mot de passe propriétaire n'est pas connu ou pour modifier le mot de passe propriétaire.

#### Mot de passe propriétaire :

Le mot de passe propriétaire permet d'utiliser toutes les fonctions de la chargeuse. Il doit être utilisé pour modifier le mot de passe propriétaire.

### Modification du mot de passe propriétaire

Tournez le contacteur à clé sur la position MARCHE pour allumer le système électrique de la chargeuse.

Entrez le mot de passe propriétaire à 5 chiffres à l'aide du pavé numérique (1 à 0) si le verrouillage est activé.

Figure 276



Enfoncez et maintenez les boutons de verrouillage (1) et de déverrouillage (2) [Figure 276] pendant 2 secondes.

Le témoin rouge du bouton de verrouillage clignote et l'affichage du tableau de bord gauche indique [ENTER] (Entrée).

Entrez un nouveau mot de passe propriétaire à 5 chiffres à l'aide du pavé numérique (1 à 0). Un astérisque s'affiche sur le tableau de bord gauche à chaque appui sur un chiffre.

L'affichage du tableau de bord gauche indique [AGAIN].

Saisissez de nouveau le nouveau mot de passe propriétaire à 5 chiffres.

Le témoin rouge de la touche de verrouillage s'allume en continu.

### Fonction de déverrouillage du mot de passe

Cette fonction permet au propriétaire de déverrouiller la fonction de mot de passe pour éviter d'avoir à utiliser un mot de passe à chaque démarrage du moteur.

Tournez le contacteur à clé sur la position MARCHE pour allumer le système électrique de la chargeuse.

Entrez le mot de passe propriétaire à 5 chiffres à l'aide du pavé numérique (1 à 0).

Appuyez sur le bouton de déverrouillage (2) [Figure 276].

L'affichage du tableau de bord gauche indique [CODE].

Entrez le mot de passe propriétaire à 5 chiffres à l'aide du pavé numérique (1 à 0). Le témoin vert de la touche de déverrouillage clignote, puis s'allume en continu.

La chargeuse peut maintenant être démarrée sans utiliser de mot de passe.

**REMARQUE : utilisez la procédure suivante pour réinitialiser le verrouillage afin que la chargeuse nécessite un mot de passe pour son prochain démarrage.**

Tournez le contacteur à clé sur la position MARCHE pour allumer le système électrique de la chargeuse.

Appuyez sur le bouton de verrouillage (1) [Figure 276].

Le témoin rouge du bouton de verrouillage clignote et l'affichage du tableau de bord gauche indique [CODE].

Entrez le mot de passe propriétaire à 5 chiffres à l'aide du pavé numérique (1 à 0). Le témoin vert de la touche de déverrouillage clignote, puis le témoin rouge de la touche de verrouillage s'allume en continu.

Vous devez maintenant entrer le mot de passe chaque fois que vous démarrez la chargeuse.

## CONFIGURATION DU MOT DE PASSE (TABLEAU DE BORD DELUXE)

### Description du mot de passe

Le pavé numérique est verrouillé sur toutes les nouvelles machines équipées du tableau de bord Deluxe qui sont livrées aux concessionnaires Bobcat. Le mode verrouillé signifie qu'un mot de passe doit être utilisé pour démarrer le moteur.

Pour des raisons de sécurité, votre concessionnaire peut modifier le mot de passe et régler le pavé numérique en mode de verrouillage. Ce mot de passe vous sera communiqué par votre concessionnaire.

#### Mot de passe maître :

Mot de passe permanent et aléatoire, défini en usine et qui ne peut pas être modifié. Ce mot de passe est utilisé par le concessionnaire Bobcat pour des opérations d'entretien si le mot de passe propriétaire n'est pas connu ou pour modifier le mot de passe propriétaire.

#### Mot de passe propriétaire :

Il permet d'utiliser toutes les fonctions de la chargeuse et de configurer le tableau de bord Deluxe. Il existe un seul mot de passe propriétaire. Il doit être utilisé pour modifier le mot de passe propriétaire ou les mots de passe utilisateur. Pour garantir la sécurité optimale de la chargeuse, le propriétaire doit modifier ce mot de passe dès que possible.

#### Mot de passe utilisateur

Il permet de démarrer et d'utiliser la chargeuse mais pas de modifier les mots de passe ou fonctions de verrouillage.

Pour les procédures de modification des mots de passe, (voir Modification du mot de passe propriétaire, page 196) et (voir Modification des mots de passe utilisateur, page 197).

### Modification du mot de passe propriétaire

	<p>Appuyez sur l'un des boutons de défilement (1) à plusieurs reprises jusqu'à ce que l'icône de l'écran Sécurité (médaillon) s'allume.</p>
	<p>Sélectionnez <b>[1. PASSWORDS / LOCKOUTS]</b> (Mots de passe/verrouillages).</p>
	<p>Entrez le mot de passe propriétaire, puis appuyez sur <b>[ENTER]</b> (Entrée).</p>
	<p>Sélectionnez <b>[1. USER SETTINGS]</b> (Réglages utilisateur).</p>
	<p>Sélectionnez <b>[1. OWNER]</b> (Propriétaire).</p>
	<p>Sélectionnez <b>[2. CHANGE PASSWORD]</b> (Modifier le mot de passe).</p>
	<p>Entrez le nouveau mot de passe, puis appuyez sur <b>[ENTER]</b>.  Vous êtes invité à entrer de nouveau le nouveau mot de passe propriétaire.</p>

## CONFIGURATION DU MOT DE PASSE (TABLEAU DE BORD DELUXE) (SUITE)

### Modification des mots de passe utilisateur

	<p>Appuyez sur l'un des boutons de défilement (1) à plusieurs reprises jusqu'à ce que l'icône de l'écran Sécurité (médaillon) s'allume.</p>
	<p>Sélectionnez <b>[1. PASSWORDS / LOCKOUTS]</b> (Mots de passe/verrouillages).</p>
	<p>Entrez le mot de passe propriétaire, puis appuyez sur <b>[ENTER] (Entrée)</b>.</p>
	<p>Sélectionnez <b>[1. USER SETTINGS] (Réglages utilisateur)</b>.</p>
	<p>Sélectionnez l'utilisateur.</p>
	<p>Sélectionnez <b>[2. CHANGE PASSWORD] (Modifier le mot de passe)</b>.</p>
	<p>Entrez le nouveau mot de passe utilisateur, puis appuyez sur <b>[ENTER]</b>.</p>

### Fonction de déverrouillage du mot de passe

Cette fonction permet au propriétaire de déverrouiller la fonction de mot de passe pour éviter d'avoir à utiliser un mot de passe à chaque démarrage du moteur.

	<p>Appuyez sur l'un des boutons de défilement (1) à plusieurs reprises jusqu'à ce que l'icône de l'écran Sécurité (médaillon) s'allume.</p>
	<p>Sélectionnez <b>[1. PASSWORDS / LOCKOUTS]</b> (Mots de passe/verrouillages).</p>
	<p>Entrez le mot de passe propriétaire, puis appuyez sur <b>[ENTER] (Entrée)</b>.</p>
	<p>Sélectionnez <b>[2. MACHINE LOCK] (Verrouillage machine)</b>.</p>

**REMARQUE :** la procédure ci-dessus peut être utilisée pour réinitialiser le verrouillage afin que la machine nécessite un mot de passe à son prochain démarrage.

## HORLOGE D'ENTRETIEN

### Description

L'horloge d'entretien alerte l'opérateur lorsque le prochain entretien périodique est requis. **EXEMPLE :** l'horloge d'entretien peut être réglée sur un intervalle de 500 heures pour prévenir quand l'entretien des 500 heures suivant est nécessaire.

Figure 277

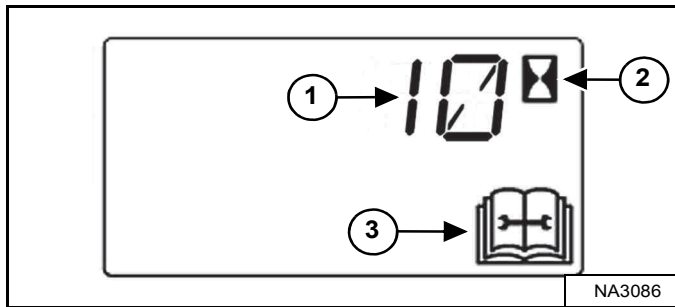

Pendant l'utilisation de la machine, une alarme à 2 signaux sonores retentit lorsqu'il reste moins de 10 heures jusqu'au prochain entretien périodique.

Les heures restantes avant l'entretien prévu (1) apparaissent sur l'affichage des données pendant 5 secondes, et l'icône de service (2) et l'icône de l'horamètre (3) [Figure 277] clignotent.

**REMARQUE :** une fois le compte à rebours arrivé à zéro, l'affichage indiquera des chiffres négatifs.

Cet écran laissera place à l'affichage précédent et s'affichera pendant 5 secondes à chaque démarrage de la machine, jusqu'à ce que l'horloge d'entretien soit réinitialisée.

Figure 278

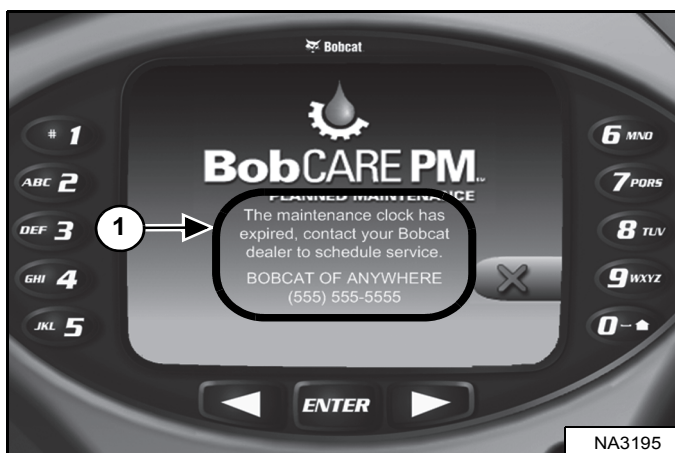

Le tableau de bord Deluxe (selon modèle) affiche un message (1) [Figure 278] pour prévenir l'opérateur que la machine doit faire l'objet d'une procédure d'entretien.

Ce message s'affichera pendant 10 secondes à chaque démarrage de la machine jusqu'à ce que l'horloge d'entretien soit réinitialisée.

Figure 279



Le tableau de bord Deluxe (selon modèle) affiche une barre (1) [Figure 279] indiquant le temps restant avant la procédure d'entretien prévue. Cette barre devient rouge lorsque le moment de l'entretien est dépassé. L'affichage passe de [NEXT MAINTENANCE DUE] (Prochain entretien) à [MAINTENANCE PAST DUE] (Entretien en retard), et le nombre d'heures de dépassement est affiché.

Les boutons [4] et [9] peuvent être utilisés pour régler l'intervalle d'entretien lorsque le propriétaire est connecté [Figure 279].

### Installation

Consultez votre concessionnaire Bobcat pour des informations sur l'installation de cette fonction.

### Réinitialisation

Consultez votre concessionnaire Bobcat pour réinitialiser l'horloge d'entretien.





## CARACTÉRISTIQUES TECHNIQUES

CARACTÉRISTIQUES TECHNIQUES (S510) .....	200
Dimensions .....	200
Performances .....	201
Moteur .....	201
Système de transmission .....	202
Commandes .....	202
Système hydraulique .....	203
Système électrique .....	204
Contenances .....	204
Pneus .....	205
Environnement .....	205
Plage de température .....	205

Certaines spécifications sont basées sur des calculs techniques et non pas sur des mesures réelles. Les spécifications sont données à titre de comparaison uniquement et sont susceptibles d'être modifiées sans préavis. Les spécifications de votre équipement Bobcat peuvent différer légèrement en fonction des variations normales des conditions de conception, de fabrication, d'utilisation et d'autres facteurs.

## CARACTÉRISTIQUES TECHNIQUES (S510)

### Dimensions

- Les dimensions sont données pour une chargeuse équipée de chenilles standard et d'un godet TP / Industrie de 68". Elles peuvent varier avec d'autres types de godets.
- Les caractéristiques sont conformes aux normes SAE ou ISO. Elles sont susceptibles d'être modifiées sans préavis.

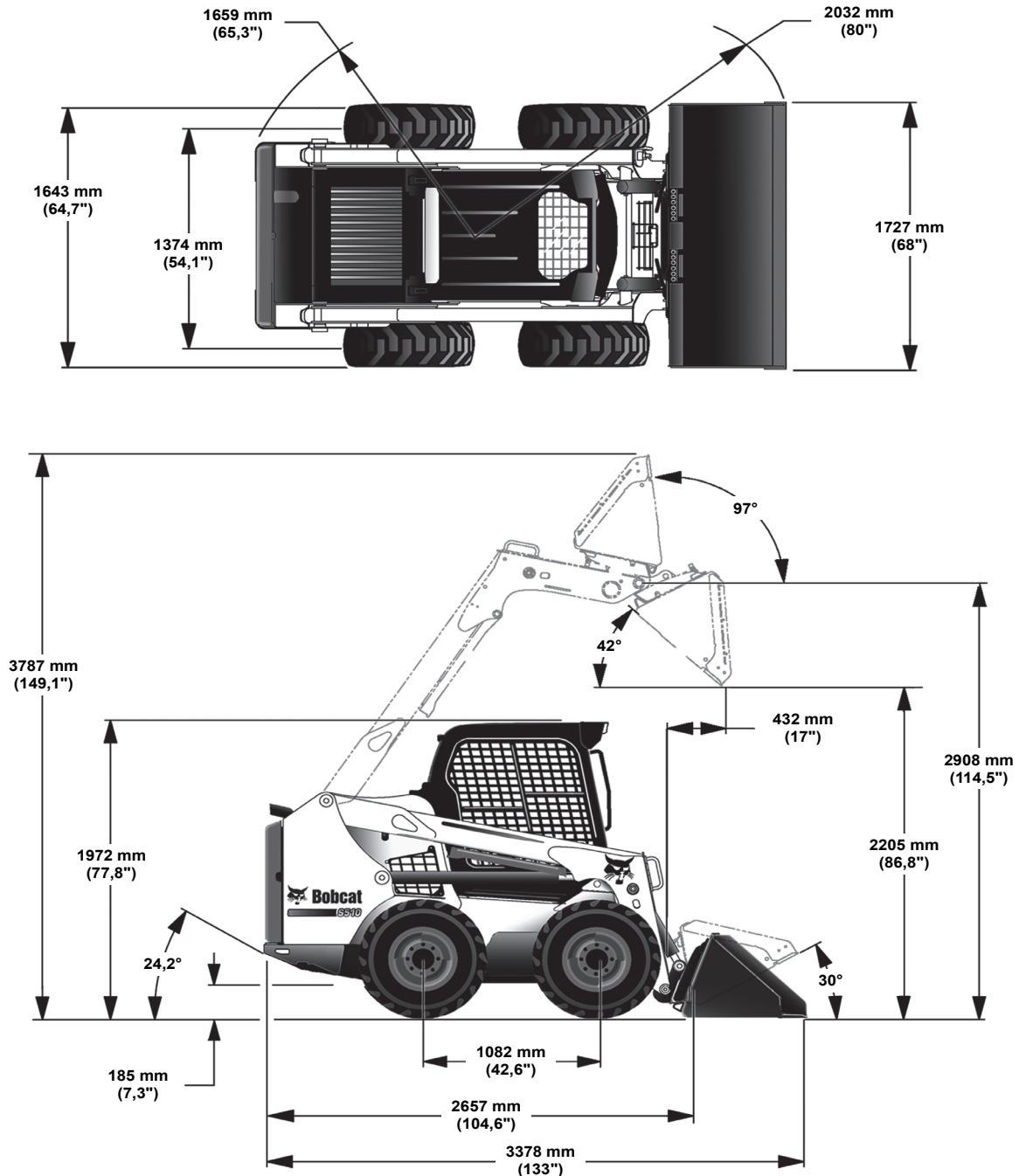

NA9078

Toute modification de la structure ou de la répartition du poids dans la chargeuse peut entraîner des modifications de la réponse des commandes et de la direction et une défaillance des composants de la machine.



## CARACTÉRISTIQUES TECHNIQUES (S510) (SUITE)

### Performances

Capacité opérationnelle (ISO 14397-1)	810 kg (1 785 lb)
avec kit de contrepoids de 200 livres monté sur le châssis (ISO 14397-1)	878 kg (1 935 lb)
Charge de basculement (ISO 14397-1)	1 619 kg (3 570 lb)
Poids en ordre de marche	2 686 kg (5 922 lb)
Force d'arrachement - Levage	1 470 kg (3 242 lb)
Force d'arrachement - Cavage	1 485 kg (3 276 lb)
Force de poussée	2 406 kg (5 306 lb)
Vitesse de translation :	
- Chargeuse à une vitesse	0 - 11,8 km/h (0 - 7,35 mph)
- Chargeuse à 2 vitesses (option) :	
Petite vitesse	0 - 11,8 km/h (0 - 7,35 mph)
Grande vitesse	0 - 17,3 km/h (0 - 11,02 mph)

### Moteur

Marque / Modèle	Kubota® / V2203-M-DI-E2B phase III A
Carburant / Refroidissement	Diesel / Liquide
Puissance :	
- ISO 9249 CEE / SAE J1349 net	34,3 kW (46,0 CV) à 2 800 tr/min
- ISO 14396 brut	35,9 kW (48,1 CV) à 2 800 tr/min
- SAE J1995 brut	36,4 kW (48,8 CV) à 2 800 tr/min
Couple :	
- ISO 9249 CEE / SAE J1349 net	140,3 Nm (103,5 ft.-lb.) à 1 700 tr/min
- SAE J1995 brut	149,8 Nm (110,5 ft.-lb.) à 1 700 tr/min
Régime ralenti	1075 - 1225
Régime max.	2860 - 3000
Nombre de cylindres	4
Cylindrée	2 196 cm <sup>3</sup> (134 po <sup>3</sup> )
Alésage / Course	87mm / 92 mm (3,43" / 3,64")
Graissage	Forcé par pompe à engrenage, avec filtre
Mise à l'air libre du carter	En circuit fermé
Filtre à air	Cartouche de papier sec remplaçable doublée par un élément de sécurité séparé
Allumage	Compression diesel
Admission d'air	Atmosphérique
Liquide de refroidissement	Mélange d'eau et de propylène glycol
Aide au démarrage	Préchauffage automatique temporisé activé par le contacteur à clé en position RUN (Marche)



## CARACTÉRISTIQUES TECHNIQUES (S510) (SUITE)

### Systeme de transmission

Entraînement principal	Entièrement hydrostatique, à quatre roues motrices
Transmission	Pompes à pistons hydrostatiques en tandem, variables en continu, alimentant deux moteurs d'entraînement hydrostatiques entièrement réversibles
Entraînement final	Chaînes à galets sans fin #80 HSOC préétirées (sans maillon rapide) et barbotins, logés dans un carter de chaînes scellé avec lubrification par huile (les chaînes ne nécessitent aucun réglage périodique). Deux chaînes par côté sans pignon de renvoi.
Diamètre des arbres de roue	50,29 mm (1,98"), traités thermiquement
Écrous de roues	Huit boulons de roue de 9/16" fixés au moyeu

### Commandes

Direction de la machine	Direction et vitesse commandées par deux leviers de directions manuels ou par manipulateur(s) en option
Fonctions hydrauliques de la chargeuse : - Levage et cavage  - Circuit auxiliaire avant  - Circuit auxiliaire arrière (option)	Commande par pédales séparées, commandes ACS, leviers de commande (AHC) ou commandes aux manipulateurs commutables (SJC) en option  Commandé par contacteur électrique sur le levier de direction (ou manipulateur) droit Commandé par contacteur électrique sur le levier de direction (ou manipulateur) gauche
Libération de la pression des circuits auxiliaires	Pression automatiquement libérée par les raccords rapides; appuyez sur les raccords pendant 5 secondes.
Moteur	Levier d'accélérateur, pédale d'accélérateur supplémentaire avec l'option SJC ; contacteur de démarrage à clé ou tableau à démarrage sans clé (option) ou tableau de bord Deluxe (option). Fonction d'arrêt sécurité.
Frein de service	Deux systèmes hydrostatiques indépendants commandés par deux leviers de direction ou manipulateurs en option
Frein secondaire	Une des transmissions hydrostatiques
Frein de stationnement	Par disques mécaniques, commandé par un contacteur manuel sur le tableau de bord gauche



**CARACTÉRISTIQUES TECHNIQUES (S510) (SUITE)**

**Système hydraulique**

Type de pompe	A engrenage, entraînée par le moteur
Débit de la pompe	64,7 l/min (17,1 U.S. GPM)
Pression max. aux raccords rapides	23,8 à 24,5 MPa / 238 à 245 bars (3 450 à 3 550 PSI)
Filtre (hydraulique/hydrostatique)	Cartouche remplaçable beta 10 microns = 200, à insérer
Filtre (gavage)	Cartouche remplaçable beta 10 microns = 200, à visser
Vérins hydrauliques :	Double action ; les vérins de levage ont une fonction d'amortissement pour l'abaissement et les vérins de cavage ont une fonction d'amortissement pour l'ouverture et le rappel
Alésage :	
Vérin de levage (2)	57,2 mm (2,25")
Vérin de cavage (2)	69,9 mm (2,75")
Diamètre de la tige :	
Vérin de levage (2)	38,1 mm (1,50")
Vérin de cavage (2)	38,1 mm (1,50")
Course :	
Vérin de levage (2)	698,5 mm (27,50")
Vérin de cavage (2)	330,7 mm (13,02")
Distributeur - Standard	Trois tiroirs, type centre ouvert à commande manuelle avec verrouillage du tiroir de levage en position de flottement ; commande électrique du tiroir des auxiliaires
Distributeur - ACS, AHC et SJC	Trois tiroirs, type centre ouvert à levage et cavage commandés par servocommandes électriques et fonction de flottement du levage ; commande électrique du tiroir des auxiliaires
Conduites	Conduites, flexibles et raccords SAE standard
Temps de cycles :	
- Levage des bras	3,3 secondes
- Abaissement des bras	2,8 secondes
- Ouverture du godet	2,3 secondes
- Rappel du godet	1,7 secondes



**CARACTÉRISTIQUES TECHNIQUES (S510) (SUITE)**

**Système électrique**

Alternateur	Entraîné par courroie, 90 A, châssis ouvert
Batterie	12 V, 700A au démarrage à froid à -18 °C (0 °F), 110 minutes de capacité de réserve à 25 A
Démarrreur	12 V, type à engrenages, 3,2 kW (4,29 CV)
Instrumentation	<p><b>Cadrams :</b> température du liquide de refroidissement et niveau de carburant</p> <p><b>Témoins d'avertissement :</b> niveau de carburant, ceinture de sécurité, température du liquide de refroidissement, dysfonctionnement du moteur, dysfonctionnement hydraulique, filtre à particules diesel (FPD)/fluide d'échappement diesel (FED) et avertissement général.</p> <p><b>Témoins :</b> fonctions BICS™, commande deux vitesses, retenue à 3 points et clignotants.</p> <p><b>Affichage des données :</b> heures de fonctionnement, régime moteur, réglage de la gestion de la vitesse, compte à rebours de l'horloge d'entretien, tension de la batterie, codes de service, temporisateur de préchauffage moteur, réglage de la compensation de levage et cavage, réglage de la compensation de dérive de direction et réglage de la réaction d'entraînement.</p> <p><b>Autres :</b> alarme sonore, feux et contacteurs d'accessoires optionnels.</p> <p><b>Tableau de bord Deluxe en option :</b> *Affichages supplémentaires : régime moteur, température du liquide de refroidissement moteur, pression de l'huile moteur, tension du système, température de l'huile hydraulique et pression de gavage hydrostatique *Caractéristiques supplémentaires : démarrage sans clé, horloge numérique, chrono de travail, informations sur les commandes de l'accessoire, verrouillage du mot de passe, affichage multilingue, écrans d'aide, capacité de diagnostic et fonction d'arrêt sécurité du moteur et du système hydraulique</p>

**Contenances**

Carburant	93,7 l (24,75 U.S. gal.)
Huile moteur avec remplacement du filtre	8,7 l (9,2 qt)
Circuit de refroidissement du moteur : - avec chauffage - sans chauffage	11,7 l (3,1 U.S. gal.) 11,4 l (3,0 U.S. gal.)
Réservoir hydraulique/hydrostatique	7,57 l (2,0 U.S. gal.)
Circuit hydraulique/hydrostatique	31,8 l (8,4 U.S. gal.)
Carter de chaînes	32,2 l (8,5 U.S. gal.)



## CARACTÉRISTIQUES TECHNIQUES (S510) (SUITE)

### Pneus

Usage standard (de série)	10.00 x 16.5, 8 Plis
Usage extrême (option)	10.00 x 16.5, 10 Plis
Usage intensif pour jantes déportées (option)	10.00 x 16.5, 10 Plis
Usage intensif pleins (option)	10.00 x 16.5, 10 Plis
Usage intensif gonflés mousse (option)	10.00 x 16.5, 10 Plis
Usage extrême (option)	10.00 x 16.5, 10 Plis
Usage extrême gonflés mousse (option)	10.00 x 16.5, 10 Plis
Solidflex (option)	31 x 6 x 10
Super larges (option)	31 x 12 - 16.5, 10 Plis
Pression recommandée	Gonflez les pneus à la pression MAXIMALE indiquée sur le flanc des pneus. Ne montez PAS simultanément différentes marques de pneus sur la chargeuse.

### Environnement

VALEURS UNIQUES D'ÉMISSIONS SONORES DECLARÉES Conformément à la norme ISO 4871	
Niveau sonore conformément à la Directive 2000/14/CE — $L_{WA}$	101 dB
Niveau sonore pour l'opérateur conformément à la Directive 2006/42/CE — $L_{pA}$	86 dB

VALEURS D'ÉMISSIONS VIBRATOIRES DÉCLARÉES Conformément à la norme EN 12096		
	Valeur	Incertitude
Vibrations globales du corps conformément à la norme ISO 2631-1	0,82 $m/s^2$	0,41 $m/s^2$
Vibrations transmises par la main conformément à la norme ISO 5349-1	1,44 $m/s^2$	---

### Plage de température

Utilisation et remisage	-26 à +43 °C (-15 à +110 °F)
-------------------------	------------------------------



## GARANTIE

GARANTIE .....207



GARANTIE

# GARANTIE

## CHARGEUSES BOBCAT

Doosan Bobcat EMEA s.r.o. (« Doosan ») garantit à ses concessionnaires agréés, qui garantissent à leur tour au client, les chargeuses Bobcat neuves contre tout défaut de fabrication ou de matériau pour une période de douze (12) mois ou 2 000 heures de fonctionnement, selon la première échéance atteinte, après livraison au client. Pendant la période de garantie, le concessionnaire Doosan agréé doit procéder, à la discrétion de Doosan, à la réparation ou au remplacement, sans frais de pièces, de main-d'œuvre ou de déplacement du technicien, de toute pièce de la machine Doosan qui présenterait un défaut matériel ou de fabrication. Le client informera immédiatement par écrit le concessionnaire Doosan agréé du défaut et lui laissera le temps nécessaire au remplacement ou à la réparation. Doosan peut exiger, à sa convenance, le renvoi des pièces défectueuses à l'usine ou tout autre endroit désigné. Le transport de la machine Doosan chez le concessionnaire Doosan agréé, afin d'y effectuer les travaux sous garantie, ne relève pas de la responsabilité de Doosan. Les entretiens réguliers mentionnés dans les tableaux d'entretien doivent être respectés et des pièces et lubrifiants utilisés doivent être ceux d'origine Bobcat. La garantie ne couvre pas les pneus, les chenilles ou les autres accessoires non fabriqués par Doosan. Pour la couverture des moteurs, consultez votre concessionnaire Bobcat. Pour ces articles non couverts, le client doit se référer exclusivement à la déclaration de garantie éventuelle des fabricants respectifs de ces articles. Certaines pièces Doosan sont couvertes au pro rata, en fonction de la durée de vie prévue de la pièce. La garantie des batteries, recharges de climatisation, raccords et pièces des systèmes d'allumage (bougies de préchauffage, pompes d'injection de carburant, injecteurs) est réduite étant donné que leur défaillance provient généralement de facteurs que Doosan ne contrôle pas (notamment stockage prolongé, utilisation abusive, qualité du carburant, etc.). Selon le composant, une couverture réduite varie de 50 à 500 heures de fonctionnement. La garantie ne couvre pas les éléments suivants : (i) les huiles, lubrifiants, liquides de refroidissement, éléments de filtre, garnitures de frein, pièces de réglage, ampoules, fusibles, courroies de l'alternateur et du ventilateur, courroies d'entraînement, axes, rondelles et autres pièces d'usure rapide. (ii) les dommages entraînés par des abus, des accidents, des modifications, l'utilisation du produit avec un godet ou un accessoire non homologué par Doosan, l'obstruction des passages d'air, ou le non-respect des instructions d'utilisation ou d'entretien du produit Doosan. (iii) les pièces d'attaque du sol telles que les dents et bords d'attaque de godet. (iv) le nettoyage du circuit de carburant ou hydraulique, la mise au point du moteur, et l'inspection ou le réglage des freins. (v) les ajustements ou légers défauts n'affectant généralement pas la stabilité ou la fiabilité de la machine.

DOOSAN EXCLUT TOUTES LES AUTRES GARANTIES, CONDITIONS OU DÉCLARATIONS IMPLICITES OU EXPLICITES, RÉGLEMENTAIRES OU AUTRES (EN DEHORS DU TITRE), Y COMPRIS TOUTE GARANTIE OU CONDITION IMPLICITE DE COMMERCIALISATION, DE QUALITÉ OU D'ADAPTATION À UNE UTILISATION PARTICULIÈRE. LA RÉPARATION PAR DOOSAN DE TOUTE NON-CONFORMITÉ, PATENTE OU LATENTE, AU COURS DE LA PÉRIODE ET DANS LES CONDITIONS PRÉCITÉES, VAUT EXÉCUTION COMPLÈTE PAR DOOSAN DE SA RESPONSABILITÉ EN LA MATIÈRE, AU TITRE DE TOUT CONTRAT, GARANTIE, PRÉJUDICE, NÉGLIGENCE, INDEMNITÉ, RESPONSABILITÉ STRICTE OU AUTRE LIÉS AU PRODUIT CONCERNÉ OU QUI POURRAIENT EN RÉSULTER. L'INDEMNISATION DE L'UTILISATEUR FINAL/DU PROPRIÉTAIRE ACCORDÉE SELON LES TERMES PRÉCITÉS DE CETTE GARANTIE EST EXCLUSIVE, ET LA RESPONSABILITÉ TOTALE DE DOOSAN, Y COMPRIS TOUTE SOCIÉTÉ HOLDING, FILIALE, ASSOCIÉE, AFFILIÉE OU DISTRIBUTRICE, AU REGARD DE CETTE VENTE OU DU PRODUIT ET DU SERVICE FOURNIS AUX TERMES DE CETTE GARANTIE ET RELATIVE À LA PERFORMANCE OU AU DYSFONCTIONNEMENT DUDIT PRODUIT, Y COMPRIS TOUTE INSTRUCTION DE LIVRAISON, D'INSTALLATION, DE RÉPARATION OU D'ORDRE TECHNIQUE DONNÉE DANS LE CADRE DE LA VENTE, AU TITRE DE TOUT CONTRAT, GARANTIE, PRÉJUDICE, NÉGLIGENCE, INDEMNITÉ, RESPONSABILITÉ STRICTE OU AUTRE, NE POURRA EXCÉDER LE PRIX D'ACHAT DU PRODUIT CONCERNÉ PAR LA PROCÉDURE DE GARANTIE. DOOSAN, Y COMPRIS TOUTE SOCIÉTÉ HOLDING, FILIALE, ASSOCIÉE, AFFILIÉE OU DISTRIBUTRICE, NE PEUT EN AUCUN CAS ÊTRE TENUE RESPONSABLE ENVERS L'UTILISATEUR FINAL/LE PROPRIÉTAIRE OU LEURS AYANT-DROIT, BÉNÉFICIAIRES OU CONCESSIONNAIRES AU REGARD DE CETTE VENTE, DE TOUT DOMMAGE INDIRECT, ACCESSOIRE, PARTICULIER OU EXEMPLAIRE RÉSULTANT DE CETTE VENTE OU DE SON INEXÉCUTION, OU RÉSULTANT DE TOUT DÉFAUT, PANNE OU DYSFONCTIONNEMENT DU PRODUIT VENDU, AU TITRE DE PERTE D'UTILISATION, DE BÉNÉFICE, DE CHIFFRE D'AFFAIRES, D'INTÉRÊTS, DE RÉPUTATION OU D'ARRÊT DE TRAVAIL, DE DÉGRADATION D'AUTRES BIENS, DE PERTE SUITE À UNE FERMETURE OU À UN ARRÊT D'EXPLOITATION, D'AUGMENTATION DES COÛTS D'EXPLOITATION, OU DE RÉCLAMATIONS PAR L'UTILISATEUR OU PAR DES CLIENTS DE L'UTILISATEUR POUR MOTIF D'INTERRUPTION DE SERVICE, QUE SA RESPONSABILITÉ SOIT INVOQUÉE OU NON AU TITRE DE TOUT CONTRAT, GARANTIE, PRÉJUDICE, NÉGLIGENCE, INDEMNITÉ, RESPONSABILITÉ STRICTE OU AUTRE.



**Bobcat**®



## INDEX ALPHABÉTIQUE

ACCUMULATEUR DU SYSTÈME		GESTION DE LA VITESSE	70
ANTITANGAGE AUTOMATIQUE	176	GRAISSAGE DE LA CHARGEUSE	177
ALARME DE REcul	64, 132	GRILLE ARRIÈRE	138
ARRÊT DE BRAS DE LEVAGE	129	HORLOGE D'ENTRETIEN	198
ARRÊT DE LA CHARGEUSE	68	IDENTIFICATION DE LA CHARGEUSE	8
ARRÊT DU MOTEUR ET SORTIE DE LA CHARGEUSE	104	IDENTIFICATION DES COMMANDES	51
ATTACHMENTS (ACCESSOIRES)	106	IDENTIFICATION DU TABLEAU DE BORD	37
AUTOCOLLANTS DE SÉCURITÉ	19	INSPECTION JOURNALIÈRE	90
AXES PIVOTS	179	LEVAGE DE LA CHARGEUSE	115
BOBCAT DÉTIENT LA CERTIFICATION ISO 9001	5	MODULE D'IDENTIFICATION DES ACCESSOIRES (ACD)	89
BOB-TACH (HYDRAULIQUE)	181	PIÈCES POUR L'ENTRETIEN COURANT	5
BOB-TACH (MÉCANIQUE)	180	PORTE ARRIÈRE	137
CABINE	55, 134	PROCÉDURE D'UTILISATION	113
CARACTÉRISTIQUES TECHNIQUES (S510)	200	PROCÉDURE PRÉALABLE AU DÉMARRAGE	92
CEINTURE DE SÉCURITÉ	128	PROTECTION CONTRE LES INCENDIES	16
CODES DE SERVICE	184	PUBLICATIONS ET FORMATIONS	18
COMMANDE D'ACCÉLÉRATEUR	60	RAPPORT DE LIVRAISON	7
COMMANDE DE DÉRIVATION DES BRAS DE LEVAGE	60	RÉACTION D'ENTRAÎNEMENT	72
COMMANDE DEUX VITESSES	68	REMISAGE ET REMISE EN SERVICE DE LA CHARGEUSE	182
COMMANDES HYDRAULIQUES	79	REMRQUAGE DE LA CHARGEUSE	115
COMPENSATION DE DÉRIVE DE DIRECTION	74	SÉCURITÉ DES ENTRETIENS	121
COMPENSATION DE LEVAGE ET CAVAGE	76	SILENCIEUX PARE-ÉTINCELLES	169
CONDUITE DE LA CHARGEUSE	65	SORTIE DE SECOURS	61
CONFIGURATION DU MOT DE PASSE (TABLEAU À DÉMARRAGE SANS CLÉ)	195	SURVEILLANCE DES AFFICHAGES	103
CONFIGURATION DU MOT DE PASSE (TABLEAU DE BORD DELUXE)	196	SYSTÈME DE CARBURANT	143
CONFIGURATION DU TABLEAU DE BORD	191	SYSTÈME DE CHAUFFAGE	139
CONSIGNES DE SÉCURITÉ	2, 14	SYSTÈME DE LUBRIFICATION DU MOTEUR	147
CONTREPOIDS	105	SYSTÈME DE REFROIDISSEMENT DU MOTEUR	149
COURROIE D'ENTRAÎNEMENT	173	SYSTÈME DE SÉCURITÉ DE L'ARCEAU DE SIÈGE	58, 126
COURROIE DE L'ALTERNATEUR	172	SYSTÈME ÉLECTRIQUE	154
DÉCLARATION DE CONFORMITÉ	3	SYSTÈME HYDRAULIQUE / HYDROSTATIQUE	162
DÉMARRAGE DU MOTEUR	96	TABLEAU DES ENTRETIENS	122
DISPOSITIF DE VERROUILLAGE BOBCAT (BICS™)	57, 125	TRACTION LOCK OVERRIDE (DÉVERROUILLAGE DE LA TRANSMISSION)	59
EMPLACEMENTS DES NUMÉROS DE SÉRIE	7	TRANSMISSION FINALE (CARTER DE CHAÎNES)	171
ENTRETIEN DES PNEUS	170	TRANSPORT DE LA CHARGEUSE SUR UNE REMORQUE	117
FILTRE À AIR MOTEUR	141	UTILISATION PRÉVUE	36
FONCTIONS, ÉQUIPEMENTS ET ACCESSOIRES	9		
FREIN DE STATIONNEMENT	59		
GARANTIE	207		







